

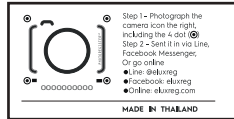

Để dàng đăng ký bảo hành bằng điện thoại di động.

- 1** Chụp ảnh biểu tượng máy ảnh bên cạnh, bao gồm cả 4 dấu chấm (Ⓢ).



Step 1 = Photograph the camera icon the right, including the 4 dots (Ⓢ).
Step 2 = Send it in via LINE, Facebook Messenger, Or go online.

☎️ gọi: 024.624.8199
📘 facebook: eluxreg
🌐 online: eluxreg.com

MADE IN THAILAND

- 2** Truy cập www.eluxreg.com, gửi hình ảnh vừa chụp.

- 3** Hoàn tất thông tin để nhận ưu đãi & dịch vụ hậu mãi chính hãng*

*Điều khoản và điều kiện áp dụng.



Electrolux

VN-ENG

Lời chúc mừng

Xin chúc mừng và cảm ơn quý khách hàng đã lựa chọn tủ lạnh Electrolux. Chúng tôi tin rằng quý khách sẽ hài lòng với chiếc tủ lạnh mới này. Trước khi sử dụng thiết bị, chúng tôi đề nghị quý khách hàng đọc qua toàn bộ sách hướng dẫn sử dụng trong đó mô tả rõ về sản phẩm cũng như các chức năng sử dụng.

Để phòng tránh các mối nguy hiểm luôn tiềm tàng khi sử dụng thiết bị điện, quý khách cần lắp đặt thiết bị theo đúng các hướng dẫn và đọc kỹ những chỉ dẫn an toàn để tránh sử dụng không đúng cách gây nguy hiểm. Chúng tôi đề nghị quý khách giữ sách hướng dẫn sử dụng này để tiện tham khảo về sau và chuyển cho người chủ tiếp theo của thiết bị.

Sau khi mở hộp sản phẩm, quý khách vui lòng kiểm tra để đảm bảo sản phẩm không bị hỏng khay. Nếu có nghi ngờ về việc sản phẩm đã bị hỏng khay, xin quý khách vui lòng không sử dụng sản phẩm và liên lạc với Trung tâm Chăm sóc Khách hàng của Electrolux tại địa phương.

Các biểu tượng sẽ xuất hiện trong sách hướng dẫn sử dụng có ý nghĩa như sau:



Cảnh báo

Biểu tượng này biểu thị những thông tin liên quan tới sự an toàn của quý khách.



Chú ý

Biểu tượng này biểu thị những thông tin liên quan tới sự an toàn hành động đúng của thiết bị.



Quan trọng

Biểu tượng này biểu thị những thông tin và lời khuyên về việc sử dụng thiết bị.



Thông tin về môi trường

Biểu tượng này biểu thị những thông tin và lời khuyên về việc sử dụng thiết bị một cách tiết kiệm và bảo vệ môi trường.

Điều kiện sử dụng

Thiết bị này được thiết kế để sử dụng trong các hộ gia đình và những nơi tương tự khác.

Vui lòng ghi lại số mẫu máy và số seri dưới đây:

Số mẫu máy:

Số seri:

Mục lục

Những chỉ dẫn an toàn quan trọng	3
--	---

Các bộ phận của tủ lạnh

Các bộ phận của tủ lạnh có ngăn đông trên	4
Các bộ phận của tủ lạnh có ngăn đông dưới	6
Các bộ phận của tủ lạnh French Door	7

Lắp đặt tủ lạnh

Đỡ tủ lạnh ra khỏi thùng đóng gói.....	8
Lựa chọn vị trí lắp đặt tủ lạnh.....	8
Lắp đặt tủ lạnh	8
Lắp đặt tay nắm tủ lạnh	9

Sử dụng tủ lạnh

Cách tháo dỡ các bộ phận của tủ lạnh	10
Ngăn đựng trái cây, rau củ	10
Bộ lọc chống ôxi hóa NutriPlus™	10
Khay kệ kính	10
Khay kệ ngăn đông	10
Ngăn kéo	10
Khay đá xoay.....	11
Đèn LED	11
Điều chỉnh nhiệt độ	12

Bảng điều khiển phía ngoài

Bảng điều khiển của mẫu máy ETB4600 & ETB5400	13
Bảng điều khiển của mẫu máy EBE4500	14
Bảng điều khiển của mẫu máy ETE5720 & EHE5224	15

Các thông tin cơ bản

Các biểu tượng lỗi	17
Vệ sinh thực phẩm trong tủ lạnh	18
Hướng dẫn bảo quản thực phẩm	19
Khắc phục sự cố	20
Khắc phục sự cố bộ phận làm đá	23

RoHS

Compliance

Chúng tôi cam kết không sử dụng một số hóa chất độc hại vượt quá giới hạn hàm lượng cho phép. (Sản phẩm này tuân thủ quy định RoHS về Hạn chế chất nguy hiểm)
(Theo Thông tư số 30/2011/TT-TCT của Việt Nam ngày 10/08/2011)

Những chỉ dẫn an toàn quan trọng

LƯU Ý: Vui lòng đọc kỹ các cảnh báo trước khi lắp đặt hoặc sử dụng tủ lạnh. Nếu cần sự trợ giúp, quý khách có thể liên hệ Trung tâm Dịch vụ Khách hàng. Nhà sản xuất sẽ không chịu trách nhiệm nếu quý khách không tuân thủ theo các hướng dẫn sử dụng hoặc các chỉ dẫn an toàn được nêu trong cuốn sách này.



CẢNH BÁO

- Thiết bị này không được thiết kế cho những người (kể cả trẻ em) bị hạn chế về thể chất, cảm giác hoặc trí óc, hoặc ít kinh nghiệm và kiến thức, trừ khi họ được trông nom hoặc hướng dẫn cách sử dụng sản phẩm bởi người chịu trách nhiệm cho an toàn của họ.
- Cần đảm bảo ổ điện được nối đất đúng cách. Vui lòng tham khảo kỹ sư điện nếu có thắc mắc.
- Không sử dụng các thiết bị điện bên trong khoang chứa thực phẩm của tủ lạnh, trừ khi việc làm này được khuyến cáo bởi nhà sản xuất các thiết bị đó.
- Rút phích cắm tủ lạnh ra khỏi ổ điện trước khi vệ sinh hoặc di chuyển để tránh gây đoản điện.
- Không bao giờ rút phích cắm của thiết bị bằng cách kéo dây điện. Luôn nắm chặt phích cắm và kéo thẳng khỏi ổ cắm để tránh gây hư hại cho dây điện.
- Nếu dây điện bị hư hại, dây điện cần được thay thế. Việc thay thế cần được tiến hành bởi nhà sản xuất, đại lý của nhà sản xuất hoặc những người có trình độ chuyên môn tương tự để tránh những nguy hiểm tiềm tàng.
- Không sử dụng dung dịch vệ sinh bằng hơi nước. Các bộ phận dẫn điện của tủ lạnh tiếp xúc với hơi nước ngưng tụ có thể gây đoản mạch hoặc chập điện.
- Không cất giữ các chất gây nổ như bình chứa khí nén có chất gây nổ dễ bắt cháy trong tủ lạnh. Không cất trữ các bình chứa khí nén có dòng chữ "flammable" (dễ cháy) và/hoặc một biểu tượng ngọn lửa nhỏ trong tủ lạnh để tránh nguy cơ cháy nổ.
- Không làm hư hại đến ống dẫn ga.
- Tủ lạnh có chứa chất cách nhiệt kết hợp với khí dễ cháy. Tránh các hiểm họa về an toàn bằng cách thái loại thiết bị cẩn thận.
- Nếu quý khách muốn loại bỏ thiết bị này, hãy liên hệ cơ quan chức năng địa phương để được hướng dẫn cách xử lý đúng cách.
- Khi thái loại tủ lạnh cũ, vui lòng tháo bỏ các cửa. Trẻ nhỏ có thể bị ngạt thở nếu bị kẹt bên trong tủ lạnh.
- Cần chú ý lắp đặt tủ lạnh ở nơi dễ dàng với tới phích cắm và ổ cắm.
- Không tự ý sửa chữa tủ lạnh. Việc sửa chữa chỉ được thực hiện bởi kỹ sư điện có trình độ.



CẢNH BÁO

Cảnh báo về chất làm lạnh R600a

Thiết bị chứa chất làm lạnh R600a. Quý khách cần cẩn trọng khi lắp đặt, di chuyển, sửa chữa và thái loại thiết bị để tránh các nguy hiểm tiềm tàng.

- Đảm bảo rằng hệ thống ống dẫn ga không bị hư hại trong quá trình vận chuyển và lắp đặt.
- Sự rò rỉ chất làm lạnh có thể gây tổn thương vùng mắt hoặc gây cháy.
- Phòng lắp đặt thiết bị phải có kích cỡ phù hợp, phụ thuộc vào lượng chất làm lạnh được sử dụng trong tủ. Mỗi mét khối phòng đặt tủ lạnh tương ứng với 8g chất làm lạnh chứa trong tủ. Lượng chất làm lạnh được ghi trên bảng ghi thông số kỹ thuật, đặt bên trong thiết bị.
- Nếu quý khách không chắc chắn về lượng chất làm lạnh của thiết bị, vui lòng kiểm tra bảng ghi thông số kỹ thuật ở bên trong ngăn mát.
- Sẽ rất nguy hiểm nếu việc bảo trì và sửa chữa sản phẩm được tiến hành bởi bất cứ ai không phải là người có trình độ chuyên môn kỹ thuật.
- Giữ cho các lỗ thoát khí của thiết bị không bị che khuất hoặc bị chặn.
- Không sử dụng các thiết bị cơ khí hoặc các công cụ khác ngoài những thiết bị được khuyến cáo bởi nhà sản xuất để làm nhanh quá trình xả tuyết.

CÁC BỘ PHẬN CỦA TỦ LẠNH NGĂN ĐÔNG TRÊN ETB4600, ETB5400

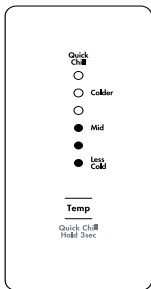
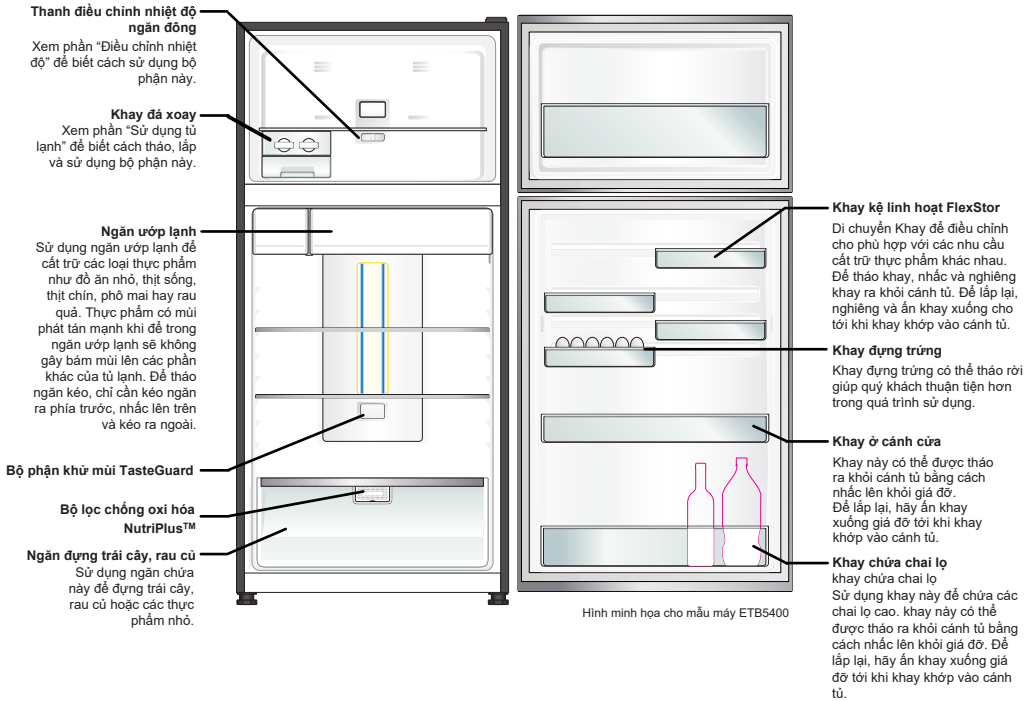

Bảng điều khiển ngăn mát

Quý khách có thể điều chỉnh nhiệt độ của ngăn mát cũng như thiết lập chức năng làm mát nhanh hoặc thiết lập lại chuông báo cửa từ bảng điều khiển ngăn mát.

Để biết thêm thông tin về cách sử dụng bảng điều khiển này, vui lòng xem phần "Bảng điều khiển".

Thanh điều chỉnh ngăn đông

Thanh trượt đơn giản này được dùng để điều chỉnh nhiệt độ của ngăn đông.

Để biết thêm thông tin về cách sử dụng thanh điều chỉnh này, vui lòng xem phần "Điều chỉnh nhiệt độ".



Các bộ phận có thể thay đổi tùy thuộc vào các mẫu máy khác nhau. Không phải tất cả các mẫu máy đều có các bộ phận được nêu ra ở trên.

CÁC BỘ PHẬN CỦA TỦ LẠNH NGĂN ĐÔNG TRÊN ETE5720

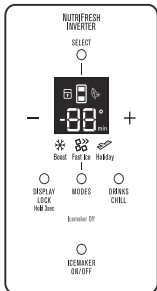
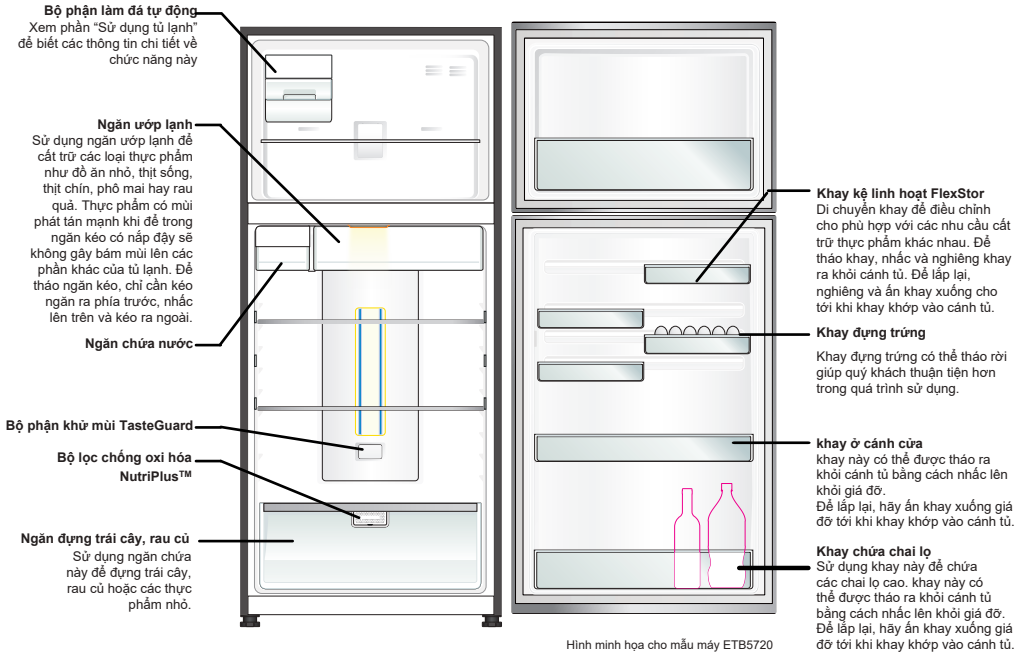

Bảng điều khiển ngăn mát/ngăn đông

Quý khách có thể điều chỉnh nhiệt độ của ngăn mát và ngăn đông cũng như thiết lập chức năng làm mát nhanh, điều chỉnh bộ phận làm đá hay thiết lập lại chuông báo cửa tủ bằng điều khiển tủ lạnh.

Để biết thêm thông tin về cách sử dụng bảng điều khiển này, vui lòng xem phần "Bảng điều khiển".

Các bộ phận có thể thay đổi tùy thuộc vào các mẫu máy khác nhau. Không phải tất cả các mẫu máy đều có các bộ phận được nêu ra ở trên.

CÁC BỘ PHẬN CỦA TỦ LẠNH NGĂN ĐÔNG DƯỚI EBE4500

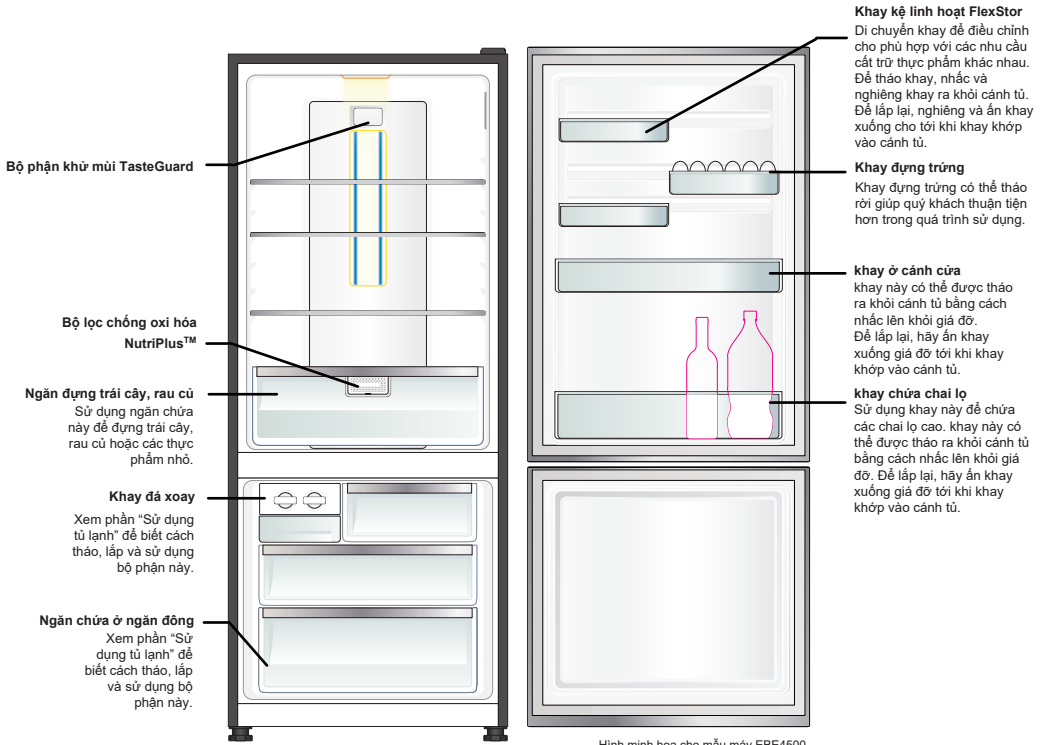

Hình minh họa cho mẫu máy EBE4500

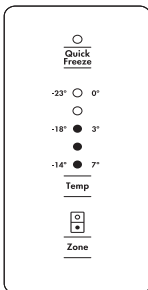

Bảng điều khiển ngăn mát/ngăn đông

Bảng điều khiển ngăn mát/ngăn đông
Quý khách có thể điều chỉnh nhiệt độ của ngăn mát và ngăn đông cũng như thiết lập chức năng làm mát nhanh hoặc cấp đông nhanh hay thiết lập lại chuông báo cửa từ bảng điều khiển tủ lạnh.

Để biết thêm thông tin về cách sử dụng bảng điều khiển này, vui lòng xem phần "Bảng điều khiển".

Các bộ phận có thể thay đổi tùy thuộc vào các mẫu máy khác nhau. Không phải tất cả các mẫu máy đều có các bộ phận được nêu ra ở trên.

CÁC BỘ PHẬN CỦA TỦ LẠNH FRENCH DOOR EHE5224

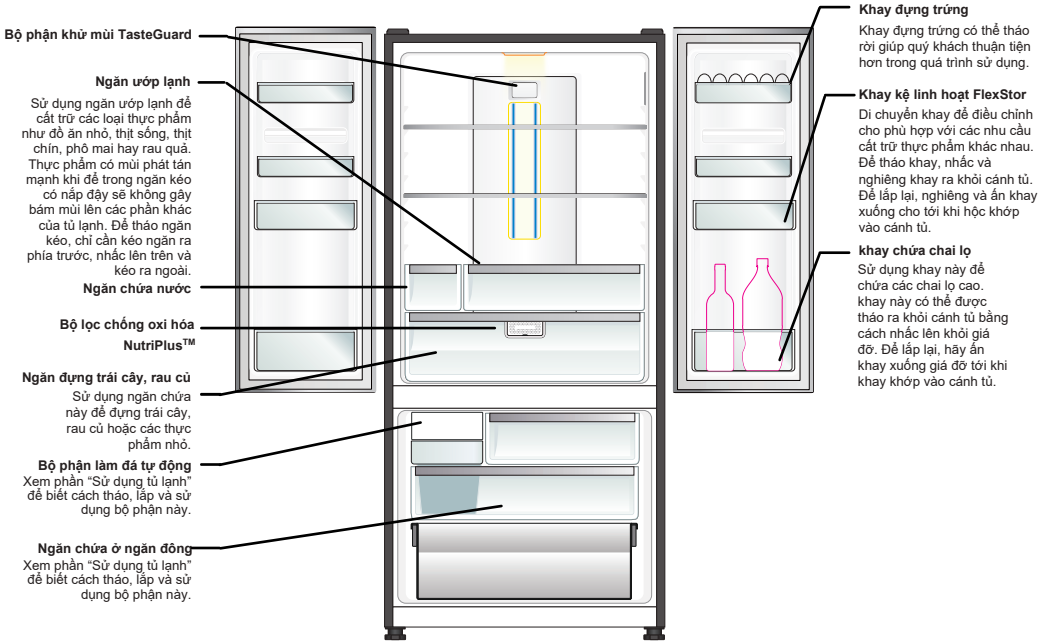

Hình minh họa cho mẫu máy EHE5224

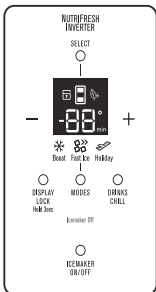

Bảng điều khiển ngăn mát/ngăn đông

Quý khách có thể điều chỉnh nhiệt độ của ngăn mát và ngăn đông cũng như thiết lập chức năng làm mát nhanh hoặc cấp đông nhanh, điều chỉnh hệ thống làm đá hay thiết lập lại chuông báo cửa từ bảng điều khiển tủ lạnh.

Để biết thêm thông tin về cách sử dụng bảng điều khiển này, vui lòng xem phần "Bảng điều khiển".

Các bộ phận có thể thay đổi tùy thuộc vào các mẫu máy khác nhau. Không phải tất cả các mẫu máy đều có các bộ phận được nêu ra ở trên.

LẮP ĐẶT TỦ LẠNH

Dỡ tủ lạnh ra khỏi thùng đóng gói



THÔNG TIN VỀ MÔI TRƯỜNG

Hầu hết các vật liệu dùng để đóng gói đều có thể tái chế được. Vui lòng xử lý những vật liệu này thông qua các điểm thu gom tái chế địa phương hoặc bằng cách đặt chúng vào trong những thùng thu gom phù hợp.

Quan trọng – Hãy kiểm tra xem có bất kỳ hỏng hạc hay trầy xước nào trên tủ lạnh không. Nếu có, vui lòng thông báo trong vòng 7 ngày để yêu cầu bồi thường theo điều khoản bảo hành của nhà sản xuất. Việc này không ảnh hưởng đến quyền lợi khách hàng theo luật.

Tham khảo phần "Vệ sinh tủ lạnh" để vệ sinh sạch sẽ và lau sạch bụi bẩn bám vào tủ trong quá trình vận chuyển.

Lựa chọn vị trí đặt tủ lạnh



CHÚ Ý

Không để các bình phun (ví dụ như bình xịt côn trùng) gần tủ lạnh vì hơi nước từ bình xịt có thể gây hư hại lâu dài đến phần nhựa bên ngoài của thiết bị.

Không đặt tủ lạnh ở nơi quá lạnh hoặc nơi không được bảo vệ, như ở trong nhà để xe hoặc trên hiên nhà. Nhiệt độ ở khu vực đặt tủ lạnh phải trên 10°C.

Đặt tủ lạnh ở nơi khô ráo, tránh nơi có độ ẩm cao.

Đảm bảo rằng tủ lạnh được đặt trên mặt sàn bằng phẳng.

Đảm bảo khoảng trống thông khí đủ xung quanh tủ lạnh

Sơ đồ bên dưới minh họa khoảng trống được khuyến nghị để đảm bảo cho việc lưu thông khí cho tủ lạnh.

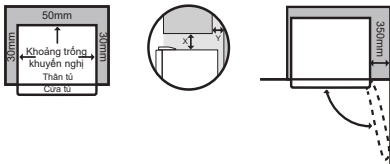

Nếu tủ lạnh được đặt dưới tủ bếp mà khoảng trống ở mặt sau của tủ bếp nhỏ hơn 100mm (Y), khoảng trống khuyến nghị ở phía trên tủ lạnh phải tăng từ 50mm lên tối thiểu là 90mm (X).

Khi tủ lạnh được đặt ở góc nhà, lưu ý đặt tủ cách tường ít nhất 350mm (300mm đối với các mẫu máy có nhiều cửa) ở phía bên lề cửa để có đủ khoảng trống mở cửa tủ lạnh khi tháo dỡ các khay và kệ chứa trong tủ lạnh.

LƯU Ý: Các cánh cửa tủ lạnh được thiết kế mở ra so với thân tủ (không ngang bằng). Các khoảng trống được minh họa ở trên là các khoảng trống tối thiểu.

Khoảng trống ở mặt sau của tủ lạnh không được vượt quá 75mm.

Lắp đặt tủ lạnh

1. Dùng chân bánh lăn đẩy tủ lạnh tới vị trí lắp đặt. Các chân bánh lăn chỉ được thiết kế để di chuyển tiến lên hoặc lùi lại. Đây không phải loại bánh lăn có thể xoay 360°. Việc di chuyển tủ lạnh theo chiều sang bên cạnh có thể gây hư hại đến sàn nhà và các bánh lăn. Trước khi di chuyển tủ lạnh, đảm bảo rằng ốc chỉnh độ cao và chân chống được vận lên khỏi sàn nhà.
2. Vận ốc chỉnh độ cao ở phía dưới bản lề xuống tới khi tủ lạnh nghiêng về phía trong 10mm (xem hình minh họa ở dưới)

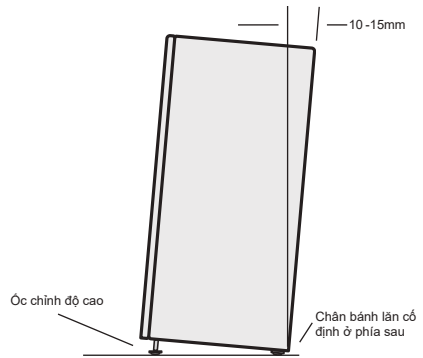

3. Vận ốc chỉnh độ cao ở phía tay nắm xuống, tới khi tủ lạnh cân bằng và đứng vững. Nếu quý khách gặp khó khăn khi vận ốc hoặc chân chống độ cao, hãy nhờ một người nghiêng tủ lạnh ra phía sau. Như vậy, quý khách sẽ có nhiều không gian để thao tác hơn.

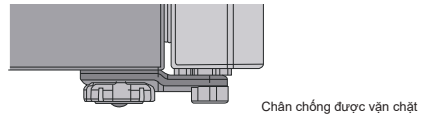

4. Kiểm tra xem tủ lạnh đã thẳng hàng với các tủ bếp xung quanh chưa. Quý khách có thể điều chỉnh mức cân bằng như đã mô tả trong bước 2 và bước 3.

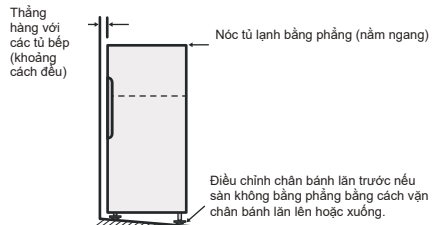

LẮP ĐẶT TỦ LẠNH

5. Nếu tủ lạnh rung lắc, có thể do sàn nhà không bằng phẳng. Quý khách có thể đệm một miếng nhựa hoặc miếng gỗ ép dưới chân bánh lăn để tủ lạnh cân bằng trở lại.
6. Quý khách có thể cần điều chỉnh mức cân bằng và vị trí đặt của tủ lạnh bằng cách lặp lại các bước 3, 4 và 5.
7. Khi tủ lạnh đã được đưa tới vị trí lắp đặt, cần làm thẳng bằng tủ lạnh. Vận chân chống ở phía dưới bàn lề xuống, tới khi chân chống tiếp xúc với mặt sàn. Nhấc mặt trước của tủ lạnh lên trên để giải phóng chân chống khỏi trọng lượng của tủ lạnh, sau đó vận chân chống thêm nửa vòng nữa để đảm bảo chân chống tiếp xúc chặt xuống mặt sàn. Vận ốc chỉnh độ cao ở phía sau lên để đảm bảo trọng lượng của tủ lạnh tập trung vào chân chống ở phía trước.
8. Lặp lại bước 7 đối với chân chống ở phía tay nắm cửa. Lưu ý cần vận chân chống ở phía sau lên, trước khi di chuyển để thiết bị có thể di chuyển dễ dàng. Sau đó cần vận chân chống xuống khi lắp đặt lại thiết bị.

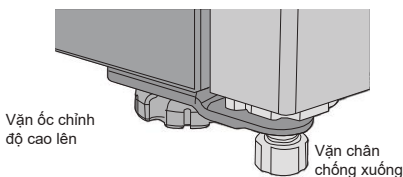

9. Cắm phích cắm vào ổ điện riêng. Không sử dụng ổ cắm đa năng. Nếu quý khách cần di chuyển tủ lạnh tới gần ổ điện, luôn nhớ vận chân chống lên trên trước khi di chuyển.
10. Chúng tôi đề nghị quý khách để tủ lạnh hoạt động trong khoảng 2 đến 3 giờ đồng hồ để kiểm tra liệu tủ lạnh đã hoạt động tốt hay chưa trước khi đặt thực phẩm vào trong tủ.

Lắp đặt tay nắm tủ lạnh

Đối với các mẫu máy có tay nắm tự được thiết kế để gắn với thân máy qua các lỗ trên cánh tủ, tay nắm tự đi kèm được đặt bên trong tủ lạnh và cần được lắp đặt.

Vui lòng tham khảo chỉ dẫn lắp đặt bên trong gói sản phẩm.

Xin chúc mừng! Quý khách đã lắp đặt thành công chiếc tủ lạnh mới của mình.

SỬ DỤNG TỦ LẠNH

Tủ lạnh hoạt động bằng cách truyền nhiệt từ thực phẩm được cất trữ ở bên trong tủ ra không khí bên ngoài. Quá trình này khiến cho phần phía sau tủ và hai bên cạnh tủ ấm hoặc nóng lên, đặc biệt trong quá trình khởi động ban đầu và trong những ngày thời tiết nóng. Điều này là hoàn toàn bình thường.

Tránh đặt thực phẩm chặn các lỗ thông khí trong tủ lạnh vì điều này sẽ cản trở sự lưu thông khí của thiết bị. Nếu cửa tủ được mở ra thường xuyên, bên trong ngăn đông sẽ xuất hiện một lớp tuyết mỏng. Điều này là hoàn toàn bình thường và lớp tuyết trên sẽ biến mất sau vài ngày. Nếu cửa ngăn đông bị vô tình để hở, trên vách ngăn đông sẽ xuất hiện một lớp tuyết dày. Nếu tuyết xuất hiện, hãy gỡ bỏ chúng.

Chiếc tủ lạnh này của quý khách có sử dụng máy nén tốc độ cao và các bộ phận tiết kiệm năng lượng khác. Điều đó có thể gây ra tiếng động lạ. Tiếng động này đặc biệt nghe rõ vào ban đêm và vào những khoảng thời gian yên tĩnh trong ngày. Những tiếng động biểu thị tủ lạnh đang hoạt động bình thường bao gồm:

- Tiếng ồn do máy nén hoạt động.
- Tiếng ồn do khí lưu thông từ động cơ quạt nhỏ.
- Tiếng ùng ục giống tiếng nước sôi.
- Tiếng lộp bộp trong quá trình xả tuyết tự động.
- Tiếng lách cách khi máy nén bắt đầu hoạt động. Để biết thêm thông tin chi tiết, vui lòng tham khảo mục Khắc phục sự cố.

i QUAN TRỌNG

Đối với các mẫu tủ lạnh ngăn đông trên (ngăn đông được đặt bên trên ngăn mát)

- Không đặt thực phẩm ở phía trước, trên các rãnh sàn của ngăn đông, vì điều này sẽ khiến cửa tủ mở.

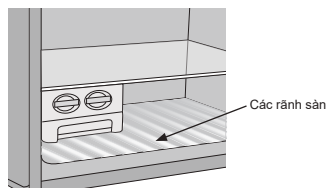

Đối với các mẫu tủ lạnh ngăn đông dưới (ngăn đông được đặt dưới trên ngăn mát)

- Luôn nhớ đóng chặt các ngăn kéo và khay kệ của ngăn đông trước khi đóng cửa tủ để tránh việc cửa tủ lạnh bị hở.

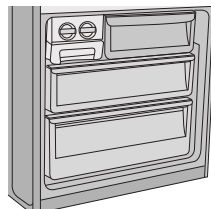

CÁCH THÁO DỠ CÁC BỘ PHẬN CỦA TỦ LẠNH

Cách tháo dỡ ngăn đựng trái cây, rau củ

1. Lấy hết thực phẩm ra khỏi ngăn. Ở một số mẫu máy, quý khách cần tháo khay chứa chai lọ ra khỏi cánh tủ.
2. Tháo ngăn đựng trái cây, rau củ ra bằng cách kéo ngăn về phía trước, sau đó nhấn lên trên và kéo ngăn ra ngoài.
3. Đối với các mẫu tủ lạnh ngăn đông trên, tháo ngăn đựng trái cây, rau củ bằng cách nhấn chốt khóa ở phía bên trái và bên phải ở mặt dưới ngăn và kéo ngăn ra phía trước.

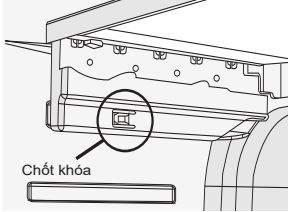

Bộ lọc chống ôxi hóa NutriPlus™

Cách lắp bộ lọc

Quý khách có thể tìm thấy bộ lọc trong ngăn đựng trái cây, rau củ. Cần lắp đặt bộ lọc sau khi bật tủ lạnh để tận dụng triệt để các lợi ích của bộ lọc chống ôxi hóa NutriPlus™. Vui lòng làm theo chỉ dẫn sau để lắp bộ lọc:

1. Tháo túi bọc nhựa ở bên ngoài.
2. Treo bộ lọc vào mặt sau của ngăn đựng trái cây, rau củ.

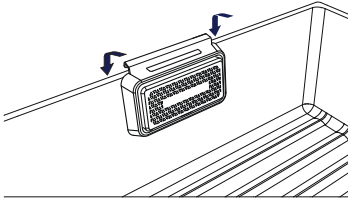

Cách thay bộ lọc

Bộ lọc nằm ở mặt sau của ngăn đựng trái cây, rau củ. Giữ bộ lọc, nhấn lên trên để chốt giải rời ra.

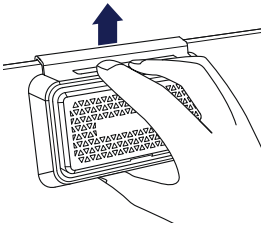

Khay kệ kính

Để tháo khay kệ kính, nhẹ nhàng kéo khay ra phía trước, tới khi khay rời ra khỏi đường rãnh. Để lắp khay lại, chú ý không để vật gì chặn ở đường rãnh của khay. Nhẹ nhàng đẩy khay vào bên trong thùng máy cho tới khi khay nằm trọn vẹn như vị trí ban đầu.

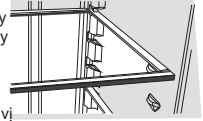

Khay kệ ngăn đông

Tháo khay kệ ngăn đông bằng cách nhấn chốt ở bên phải và bên trái ở mặt dưới khay để mở khóa và kéo khay ra phía trước.

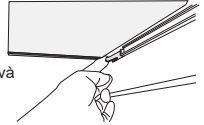

Ngăn kéo

Cách tháo dỡ ngăn kéo:

1. Lấy hết thực phẩm ra khỏi ngăn.
2. Tháo ngăn kéo bằng cách kéo ra phía trước và nhấn ngăn khỏi rãnh trượt. Khi đã nhấn ngăn ra ngoài, hãy nhớ đóng rãnh trượt lại.

⚠ CẢNH BÁO

Không được đóng cửa tủ khi đang kéo rãnh trượt ra bên ngoài. Điều này có thể làm hỏng rãnh trượt và/hoặc tủ lạnh hoặc khiến rãnh trượt rời ra khỏi tủ lạnh.

Cách lắp lại ngăn kéo:

1. Đảm bảo rằng rãnh trượt đã được đẩy vào trong.
2. Trượt ngăn kéo vào vị trí rãnh trượt và đẩy ngăn vào bên trong.
3. Đặt ngăn vào đúng vị trí.

Khay chứa ngăn đông

Để tháo khay ngăn đông, kéo ngăn chứa hết cỡ ra phía trước, sau đó nhấn khay ra khỏi ngăn chứa. Để lắp lại, đặt mặt sau của khay xuống trước và hạ thấp khay để khay khớp vào đúng vị trí ban đầu.

Khi lắp lại khay sau khi vệ sinh, quý khách nên lắp khay ở vị trí thấp nhất vào ngăn trước.

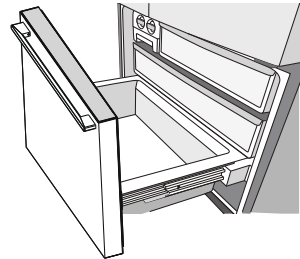

CHÚ Ý

Không được đóng cửa tủ khi đang kéo rãnh trượt ra bên ngoài. Điều này có thể làm hỏng rãnh trượt và/hoặc tủ lạnh hoặc khiến rãnh trượt rời ra khỏi tủ lạnh.

Khay đá xoay

Lắp khay đá xoay vào phía bên kia của ngăn đông.

LƯU Ý: Điều này chỉ có thể thực hiện được đối với các mẫu tủ lạnh ngăn đông trên.

1. Tháo khay chứa đá và khay đá. Nếu khay đá bị dính chặt vào kệ kính, nhẹ nhàng vận khay đá và kệ kính để làm vỡ lớp băng gây dính.
2. Trước khi tháo ngăn đựng, luôn nhớ nhấc khay và khay ra khỏi kệ kính để tránh làm hỏng kệ kính.
3. Tháo đường rãnh ở chính giữa bằng cách tháo ở mặt trước của kệ kính, sau đó nhấc ra từ mặt sau của kệ.

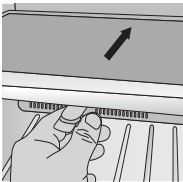
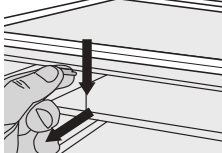

Gài vào rãnh ở mặt sau của kệ kính

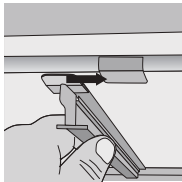

Sau đó gắn vào mặt trước của kệ kính

4. Lắp lại đường rãnh vào mặt sau của kệ ở phía bên tay phải và gắn vào mặt trước của kệ kính.
5. Nếu ngăn đựng được gắn với kệ kính, lắp lại ngăn đựng bằng cách trượt ngăn đựng vào đường rãnh.
6. Lắp lại khay chứa đá và khay đá .

CẢNH BÁO

Chỉ sử dụng nước lọc/tinh khiết để làm đá.

CHÚ Ý

Đèn LED

Tủ lạnh được trang bị bóng đèn LED có tuổi thọ cao. Trong trường hợp hy hữu bóng đèn bị hỏng, cần thay thế bằng bóng đèn mới. Việc thay thế chỉ được thực hiện bởi nhà sản xuất.

Vui lòng tham khảo phần bảo hành để biết thêm thông tin liên hệ.

Bộ phận làm đá tự động

Nước sẽ được tự động được bơm từ ngăn chứa ở ngăn mát lên bộ phận làm đá ở ngăn đông.

Đã được làm ra sẽ được đựng ở khay chứa đá, nằm bên dưới bộ phận làm đá.

Nếu ngăn chứa nước trống, bộ phận làm đá sẽ tự ngắt sau 3 lần thử bơm nước từ ngăn chứa. Đèn báo của bộ phận làm đá ở trên bảng điều khiển sẽ cho biết trạng thái hoạt động của bộ phận làm đá. (Vui lòng tham khảo mục hướng dẫn vận hành tủ lạnh).

Cách đổ nước vào ngăn chứa nước

Bước 1. Kéo ngăn chứa ra khỏi khung đỡ.

Bước 2. Đổ nước sạch/tinh khiết qua nắp của ngăn chứa.

Bước 3. Ấn ngăn chứa vào khung đỡ. Để tránh việc rò rỉ nước, gắn chặt ngăn chứa vào khung đỡ bằng chốt.

Bước 4. Nhớ bật bộ phận làm đá (tham khảo hướng dẫn vận hành)

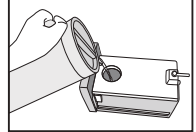
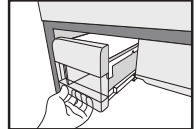

CHÚ Ý

Chỉ được đổ nước sạch vào ngăn chứa nước (nước lọc hoặc nước khoáng).

Nước giải khát, nước ép, trà và nước nóng... có thể làm hỏng bộ phận làm đá.

Chỉ đổ nước có nhiệt độ tối đa 60°C vào ngăn chứa nước.

Mẹo vặt và thông tin hữu ích

Tháo và lau sạch khay chứa đá và ngăn chứa nước mỗi tháng, đổ bỏ lượng nước và đá không sử dụng. Như vậy, quý khách sẽ luôn có đá sạch và bộ phận làm đá sẽ vận hành tốt hơn.

Đảm bảo tủ lạnh được đặt cân bằng để các viên đá được làm ra trông đẹp mắt và không bị lệch.

ĐIỀU CHỈNH NHIỆT ĐỘ

Nếu quý khách muốn thay đổi nhiệt độ, vui lòng làm theo những chỉ dẫn bên dưới, trong mục Bảng điều khiển dành cho mẫu máy của quý khách. Đảm bảo rằng quý khách chỉ thay đổi nhiệt độ trong biên độ nhỏ và vui lòng chờ sau 24 giờ để kiểm tra độ tương thích.

i QUAN TRỌNG

LƯU Ý: Khi thiết lập nhiệt độ, quý khách sẽ thiết lập nhiệt độ trung bình cho cả khoang mát.

Quý khách có thể xác định xem mức nhiệt độ thiết lập đã phù hợp với ngăn đông chưa bằng cách kiểm tra độ mềm của kem. Trong khi đó, quý khách nên kiểm tra nhiệt độ nước trong ngăn mát để kiểm tra nhiệt độ trong ngăn trữ thực phẩm.

Nhiệt độ trong mỗi ngăn trữ có thể khác nhau, tùy thuộc vào lượng thực phẩm được cất trữ và vị trí đặt chúng.

Nhiệt độ phòng cao hay thấp cũng có thể ảnh hưởng tới nhiệt độ thực tế bên trong tủ lạnh.

Điều chỉnh nhiệt độ tủ lạnh ngăn đông trên

1. Lựa chọn thanh điều chỉnh nhiệt độ.
2. Trượt thanh điều chỉnh sang bên phải (như trong hình dưới đây).
3. Trượt thanh điều chỉnh sang bên trái (như trong hình dưới đây).

KHUYẾN NGHỊ THIẾT LẬP NHIỆT ĐỘ NGĂN ĐÔNG

Nhiệt độ ngăn đông

Mùa hè (>35°C)



Điều chỉnh nhiệt độ tăng lên

Nhiệt độ ngăn đông

Nhiệt độ bình thường

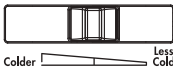

Nhiệt độ ngăn đông

Mùa đông (<15°C)



Điều chỉnh nhiệt độ giảm đi

BẢNG ĐIỀU KHIỂN

Bảng điều khiển – Mẫu máy ETB4600 & ETB5400

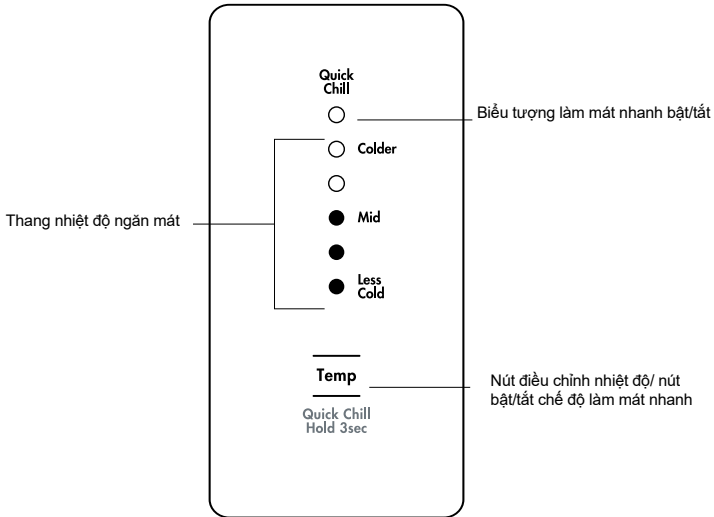

MÔ TẢ	CHỨC NĂNG CHÍNH
Thang nhiệt độ ngăn mát	<ul style="list-style-type: none"> • Biểu thị mức nhiệt độ được thiết lập của ngăn mát.
Biểu tượng làm mát nhanh bật/tắt	<ul style="list-style-type: none"> • Biểu thị trạng thái của chức năng làm mát nhanh.
Nút điều chỉnh nhiệt độ/ nút bật/tắt chế độ làm mát nhanh	<p>Điều chỉnh nhiệt độ</p> <ul style="list-style-type: none"> • Chạm vào nút "Temp" để khởi động bảng điều khiển. • Chạm vào nút "Temp" để giảm nhiệt độ ngăn mát. Có 8 mức thiết lập nhiệt độ được hiển thị bằng thứ tự đèn báo trên màn hình điều khiển. Khi nhiệt độ đã giảm xuống mức thấp nhất, màn hình hiển thị sẽ trở về mức nhiệt độ cao nhất ở lần ấn tiếp theo. <p>Chế độ làm mát nhanh</p> <ul style="list-style-type: none"> • Sử dụng chế độ làm mát nhanh khi quý khách cất trữ nhiều thực phẩm trong ngăn mát. • Ấn và giữ nút "Temp" trong vòng 3 giây. Biểu tượng làm mát nhanh sẽ nhấp nháy, biểu thị rằng chế độ làm mát nhanh đã được kích hoạt. • Tủ lạnh sẽ hoạt động ở mức 2°C trong vòng 90 phút, sau đó sẽ tự động trở về trạng thái thông thường. • Quý khách có thể hủy bỏ chế độ làm mát nhanh bất cứ lúc nào bằng cách ấn nút "Temp" một lần nữa

i QUAN TRỌNG

Nhiệt độ mặc định được thiết lập bởi nhà sản xuất là mức "Trung bình". Nếu quý khách muốn thay đổi nhiệt độ, vui lòng chỉ thay đổi nhiệt độ trong biên độ nhỏ và chờ sau 24 giờ để kiểm tra độ tương thích.

BẢNG ĐIỀU KHIỂN

Bảng điều khiển – Mẫu máy EBE4500

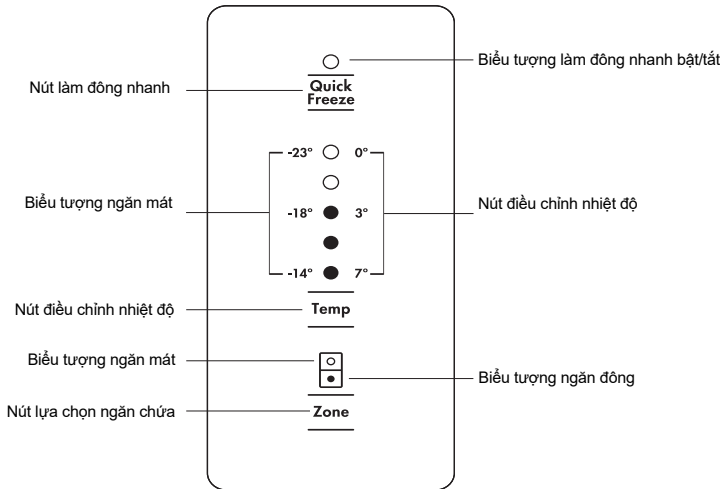

MÔ TẢ	CHỨC NĂNG CHÍNH
Biểu tượng làm đông nhanh bật/tắt	<ul style="list-style-type: none"> Biểu thị trạng thái của chức năng làm mát nhanh.
Nút làm đông nhanh	<p>Sử dụng chế độ làm đông nhanh khi quý khách cất trữ nhiều thực phẩm trong ngăn đông.</p> <ul style="list-style-type: none"> Ấn nút "Làm đông nhanh". Biểu tượng làm đông nhanh sẽ nhấp nháy, biểu thị rằng chế độ làm đông nhanh đã được kích hoạt và máy nén sẽ hoạt động liên tục trong vòng 90 phút. Sau 90 phút, ngăn đông sẽ tự động trở về trạng thái thông thường. Quý khách có thể hủy bỏ chế độ làm đông nhanh bất cứ lúc nào bằng cách ấn nút một lần nữa.
Thang nhiệt độ ngăn mát/ngăn đông	<ul style="list-style-type: none"> Biểu thị mức nhiệt độ được thiết lập của ngăn mát. Biểu thị mức nhiệt độ được thiết lập của ngăn đông.
Nút điều chỉnh nhiệt độ	<ul style="list-style-type: none"> Chạm vào bất cứ nút nào để khởi động bảng điều khiển. Chạm vào nút "Temp" để giảm nhiệt độ ngăn được lựa chọn. Khi nhiệt độ đã giảm xuống mức thấp nhất, màn hình hiển thị sẽ trở về mức nhiệt độ cao nhất ở lần ấn tiếp theo.
Biểu tượng ngăn mát/ngăn đông	<ul style="list-style-type: none"> Biểu thị ngăn chứa được lựa chọn.
Nút lựa chọn ngăn chứa	<ul style="list-style-type: none"> Ấn nút này để lựa chọn ngăn chứa mong muốn. Biểu tượng ngăn mát/ngăn đông sẽ hiển thị ngăn chứa được lựa chọn.

i QUAN TRỌNG

Nhiệt độ mặc định được thiết lập bởi nhà sản xuất ở ngăn mát là "3°C" và ở ngăn đông là "-18°C". Nếu quý khách muốn thay đổi nhiệt độ, vui lòng chỉ thay đổi nhiệt độ trong biên độ nhỏ và chờ sau 24 giờ để kiểm tra độ tương thích.

BẢNG ĐIỀU KHIỂN



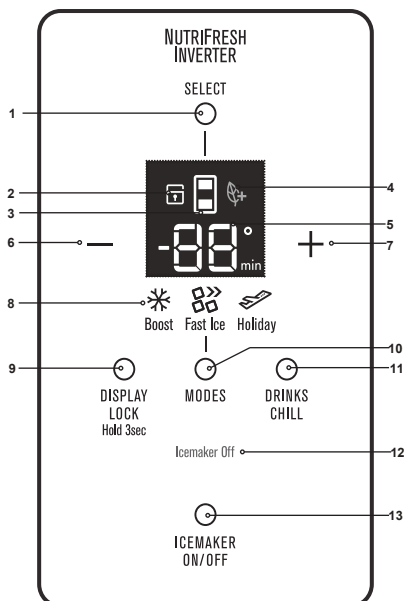



Bảng điều khiển – Mẫu máy ETE5720 & EHE5224



NÚT/BIỂU TƯỢNG	MÔ TẢ	CHỨC NĂNG CHÍNH
1	Nút lựa chọn ngăn chứa	Lựa chọn ngăn chứa để thiết lập mức nhiệt độ
2	Biểu tượng khóa	Biểu tượng này sẽ sáng lên khi màn hình hiển thị đã bị khóa
3	Biểu tượng ngăn chứa	Biểu thị ngăn chứa được lựa chọn
4	Biểu tượng ECO	Biểu tượng này sẽ sáng lên nếu tủ lạnh đang hoạt động ở chế độ tiết kiệm năng lượng nhất
5	Màn hình kỹ thuật số	Biểu thị nhiệt độ ở ngăn chứa được lựa chọn
6	Nút giảm	Giảm nhiệt độ ở ngăn chứa được lựa chọn cũng như thời gian làm lạnh đồ uống
7	Nút tăng	Tăng nhiệt độ ở ngăn chứa được lựa chọn cũng như thời gian làm lạnh đồ uống
8	Đèn báo các chế độ của tủ lạnh (Làm mát nhanh, Làm đá nhanh, chế độ kỳ nghỉ)	Biểu thị chế độ vận hành của tủ lạnh
9	Nút khóa bảng điều khiển	Khóa bảng điều khiển
10	Nút lựa chọn chế độ	Lựa chọn chế độ vận hành của tủ lạnh
11	Nút làm lạnh đồ uống	Lựa chọn thời gian làm lạnh đồ uống
12	Đèn báo trạng thái bộ phận làm đá	Cho biết trạng thái hoạt động của bộ phận làm đá
13	Nút bật/tắt bộ phận làm đá	Lựa chọn chế độ vận hành của bộ phận làm đá

CÁC CHỨC NĂNG CỦA BẢNG ĐIỀU KHIỂN

Bảng điều khiển – Mẫu máy ETE5720 & EHE5224





CHỨC NĂNG	BIỂU TƯỢNG	CÁCH VẬN HÀNH
Thiết lập mức nhiệt độ		<ul style="list-style-type: none"> • Ấn nút 1 tới khi biểu tượng 3 hiển thị ngăn chứa mong muốn. • Ấn nút 6 hoặc 7 để điều chỉnh nhiệt độ tăng hoặc giảm.
Chế độ làm mát nhanh Tăng cường độ lạnh cho ngăn mát trong vòng 90 phút trước khi trở về chế độ trước đó.	 Boost	<ul style="list-style-type: none"> • Ấn nút 10 tới khi đèn báo Làm mát nhanh "Boost" sáng. • Quý khách có thể tắt chế độ này bằng cách ấn nút 10.
Chế độ làm đá nhanh Giảm nhiệt độ của ngăn đông xuống mức -23°C trong vòng 26 giờ trước khi trở về chế độ trước đó.	 Fast Ice	<ul style="list-style-type: none"> • Ấn nút 10 tới khi đèn báo Làm đá nhanh "Fast ice" sáng. • Quý khách có thể tắt chế độ này bằng cách ấn nút 10.
Chế độ kỳ nghỉ Tủ lạnh sẽ hạn chế tối đa xả tuyết để tiết kiệm năng lượng khi tủ lạnh không được sử dụng trong thời gian dài.	 Holiday	<ul style="list-style-type: none"> • Ấn nút 10 tới khi đèn báo Chế độ kỳ nghỉ "Holiday" sáng. • Quý khách có thể tắt chế độ này bằng cách ấn nút 10. • Khi tắt chế độ kỳ nghỉ, nhiệt độ sẽ quay trở lại mức đã được thiết lập trước đó.
Khóa màn hình hiển thị Khóa bảng điều khiển		<ul style="list-style-type: none"> • Để kích hoạt chế độ này, ấn và giữ nút 9 trong vòng 3 giây. Đèn báo khóa sẽ sáng lên khi chế độ đã được kích hoạt thành công.
Làm lạnh đồ uống Thiết lập đồng hồ hẹn giờ từ 1 đến 30 phút khi quý khách đặt đồ uống vào ngăn đông để làm lạnh nhanh.		<ul style="list-style-type: none"> • Để kích hoạt chế độ này, ấn nút 11. Thời gian ban đầu 20 phút sẽ xuất hiện trên màn hình. Quý khách có thể điều chỉnh thời gian bằng cách ấn nút 6 và 7. • Khi hết giờ, đồng hồ hẹn giờ sẽ kêu. • Ấn nút 11 để tắt chế độ này khi hoặc sau khi đồng hồ đếm ngược. Thời gian cần thiết để làm lạnh đồ uống phụ thuộc vào kích thước đồ uống. • Không được để đồ uống trong ngăn đông lâu hơn thời gian làm lạnh cần thiết.
Nút bật/tắt bộ phận làm đá Dùng để bật/tắt bộ phận làm đá	Icemaker Off	<ul style="list-style-type: none"> • Ấn nút 13 để bật/tắt bộ phận làm đá. • Đèn báo số 12 sẽ sáng lên khi bộ phận làm đá được tắt. • Bộ phận làm đá sẽ tự động tắt khi cảm biến nhận thấy ngăn chứa nước bị hết nước.
ĐÈN BÁO	BIỂU TƯỢNG	CÁCH VẬN HÀNH
Chế độ Eco Được kích hoạt khi tủ lạnh hoạt động ở mức nhiệt độ tiết kiệm năng lượng nhất		<ul style="list-style-type: none"> • Biểu tượng ECO sẽ tự động sáng khi quý khách thiết lập mức nhiệt độ ngăn mát từ +3°C tới +7°C và ngăn đông từ -14°C tới -18°C

QUAN TRỌNG



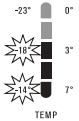

Nhiệt độ mặc định được thiết lập bởi nhà sản xuất ở ngăn mát là "3°C" và ở ngăn đông là "-18°C". Nếu quý khách muốn thay đổi nhiệt độ, vui lòng chỉ thay đổi nhiệt độ trong biên độ nhỏ và chờ sau 24 giờ để kiểm tra độ tương thích.

CÁC BIỂU TƯỢNG LỖI & CHUÔNG BÁO

Chuông báo

BIỂU TƯỢNG LỖI	Ý NGHĨA	CÁCH KHẮC PHỤC
   <p>ZONE</p> <p>Các loại màn hình khác màn hình hiển thị điện tử</p>	<p>Chuông báo nhiệt độ ngăn đông Chuông báo sẽ kêu nếu nhiệt độ ngăn đông cao hơn mức nhiệt độ được thiết lập 10°C trong khoảng thời gian 50 phút (ngoại trừ thời gian xả tuyết). Chuông báo sẽ kêu và biểu tượng nhiệt độ sẽ nhấp nháy.</p>	<ul style="list-style-type: none"> • Để ngắt chuông báo trong vòng 50 phút, hãy ấn bất cứ nút nào. • Để ngắt chuông báo trong vòng 12 giờ, ấn và giữ nút Lựa chọn chế độ trong vòng 10 giây đối với mẫu tủ lạnh French Door, ấn và giữ bất cứ nút nào trong vòng 10 giây đối với các mẫu tủ lạnh khác.
  <p>ZONE</p> <p>Các loại màn hình khác màn hình hiển thị điện tử</p>	<p>Chuông báo cửa Chuông báo sẽ kêu nếu cửa ngăn mát hoặc ngăn đông được mở ra quá 2 phút. Chuông báo sẽ kêu và đèn báo của ngăn tương ứng với cửa đang mở sẽ nhấp nháy.</p>	<ul style="list-style-type: none"> • Chuông báo sẽ kêu và đèn báo sẽ nhấp nháy, báo hiệu cửa nào đang mở (đối với mẫu tủ lạnh có bộ phận làm đá và nước). • Để ngắt chuông báo trong vòng 8 phút khi cửa đang mở, ấn bất cứ nút nào (đèn báo vẫn sẽ nhấp nháy cho tới khi cửa được đóng lại).

Các biểu tượng lỗi

BIỂU TƯỢNG LỖI	Ý NGHĨA	CÁCH KHẮC PHỤC
<p>Lỗi truyền tín hiệu</p>   <p>Các loại màn hình khác màn hình hiển thị điện tử</p>	<p>Nếu biểu tượng bên xuất hiện (đối với các mẫu máy có màn hình hiển thị điện tử) hoặc đèn báo nhiệt độ đầu tiên nhấp nháy, bảng điều khiển đã mất liên lạc với hệ thống điều khiển. Thiết bị sẽ hoạt động theo những thiết lập gần nhất, tất cả các chức năng phụ sẽ không hoạt động.</p>	<p>Ngắt điện trong vòng 5 phút và cắm điện trở lại. Trong hầu hết các trường hợp, việc làm này sẽ giúp khởi động lại màn hình hiển thị, cho phép tủ lạnh hoạt động bình thường. Nếu lỗi này tiếp tục xảy ra, vui lòng gọi điện đến trung tâm sửa chữa.</p>
<p>Cảm biến – Mạch hở/Đoạn mạch</p>   <p>Các loại màn hình khác màn hình hiển thị điện tử</p>	<p>Nếu biểu tượng bên xuất hiện (đối với các mẫu máy có màn hình điện tử) hoặc đèn báo nhiệt độ thứ 2 và thứ 4 nhấp nháy cùng lúc, cảm biến đã phát hiện ra lỗi mạch hở/đoạn mạch. Tủ lạnh sẽ hoạt động theo một chu kì mạch định để tránh làm hỏng thực phẩm.</p>	<p>Vui lòng gọi điện đến trung tâm sửa chữa.</p>

VỆ SINH TỦ LẠNH

CẢNH BÁO

TRƯỚC KHI VỆ SINH: Ngắt điện và rút phích cắm trước khi vệ sinh tủ lạnh để tránh bị điện giật.

Các cánh cửa và phần bên ngoài tủ lạnh (màu trắng và màu bạc):

Chỉ sử dụng một mảnh vải mềm và nước xà phòng ấm để lau cánh cửa.

CHÚ Ý

Không sử dụng chất tẩy rửa dành cho thép không gỉ, miếng cọ rửa có tính bào mòn cao hoặc các loại chất tẩy rửa khác có khả năng làm xước bề mặt tủ. Những trải xước của sản phẩm phát sinh trong quá trình sử dụng sẽ không được bảo hành.

Các bộ phận bên trong tủ lạnh

Quý khách nên vệ sinh phần bên trong tủ lạnh thường xuyên bằng một mảnh vải mềm và sử dụng nước ấm có pha chất tẩy rửa trung tính không mùi. Lau khô tất cả các bề mặt và các bộ phận có thể tháo rời được. Tránh để nước tràn vào bảng điều khiển. Nếu quý khách tháo rời bất cứ bộ phận nào, cần lắp lại, cắm phích cắm vào ổ cắm và bật nguồn điện trước khi cất lại thực phẩm vào tủ lạnh.

Ngăn chứa nước

Lau sạch phần bên trong của ngăn chứa nước bằng một mảnh vải mềm và nước có pha chất tẩy rửa trung tính không mùi. Sau đó lau lại với nước ấm để loại bỏ hết các vết xà phòng còn sót lại.

Cách mở nắp của ngăn chứa nước:

1. Mở 2 chốt khóa phía trước và
2. Mở nắp lên trên, ra phía chốt khóa ở đằng sau.
3. Nhấc nắp ra khỏi ngăn chứa.

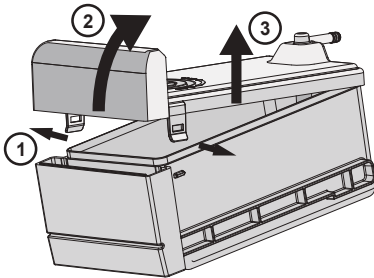

Gioăng cửa

Chú ý giữ cho các gioăng cửa sạch sẽ bằng cách lau gioăng cửa với nước ấm và chất tẩy rửa trung tính, sau đó lau khô. Những thực phẩm và đồ uống gây dính có thể khiến gioăng cửa bám chặt vào ngăn chứa và bị rách khi mở cửa.

CHÚ Ý

Không được sử dụng nước nóng, dung môi, chất tẩy rửa nhà bếp thương mại, chất tẩy rửa trong bình chứa khí nén, chất làm bóng kim loại, chất tẩy có tính ăn mòn cao, hoặc giấy ráp để vệ sinh tủ lạnh vì chúng có thể làm hỏng tủ. Rất nhiều sản phẩm vệ sinh và chất tẩy rửa thương mại hiện nay có chứa dung môi gây hư hại đến tủ lạnh. Khi vệ sinh, chỉ sử dụng một mảnh vải mềm cùng với nước ấm có pha chất tẩy rửa trung tính không mùi.

Để vệ sinh ngăn đựng trái cây, rau củ hoặc ngăn chứa ở ngăn đông có khung kéo, chỉ cần dùng một mảnh vải ẩm và nước xà phòng ấm. Không được ngâm bộ khung đỡ vào nước vì điều này có thể ảnh hưởng đến hoạt động kéo của bộ khung sau này.

Tắt nguồn thiết bị

Nếu quý khách muốn tắt nguồn tủ lạnh trong thời gian dài, vui lòng làm theo các bước sau để tránh việc tủ lạnh bị ẩm mốc:

1. Lấy toàn bộ thực phẩm trong tủ lạnh ra ngoài.
 2. Rút phích cắm ra khỏi ổ điện.
 3. Vệ sinh và lau khô các bộ phận bên trong tủ lạnh.
 4. Đảm bảo các cửa tủ đều được chặn để có thể mở.
- Điều này giúp không khí có thể lưu thông bên trong tủ.

HƯỚNG DẪN CẤT TRỮ THỰC PHẨM

PHÂN LOẠI	THỰC PHẨM	NGĂN MÁT	NGĂN ĐÔNG	MẸO CẤT TRỮ THỰC PHẨM
THỊT	Xúc xích và thịt xay	1 – 2 ngày	2 – 3 tháng	Đặt thịt nguội ở phía trong ngăn mát, nơi nhiệt độ thấp nhất. Giấy gói nylon có thể khiến thịt đọng nước nếu để trong ngăn mát lâu hơn 1 ngày. Cần tới 48 tiếng để thịt quay có thể rã đông hoàn toàn. Hãy chuyển thịt quay từ ngăn đông xuống ngăn mát 2 ngày trước khi sử dụng.
	Sườn và bít tết	3 – 4 ngày	4 – 6 tháng	
	Thịt nguội	3 – 5 ngày	4 – 6 tháng	
	Thịt quay	3 – 5 ngày	12 tháng	
GÀ VÀ TRỨNG	Thịt gà	1 – 2 ngày	2 tháng	Nếu thịt có mùi hoặc đổi màu lạ, tốt nhất nên bỏ đi. Trứng nguyên quả không thích hợp để trong ngăn đông. Trứng đã đập vỡ và đánh qua có thể cất trong ngăn đông trong vòng 4 tháng.
	Thịt gà quay	3 – 5 ngày	12 tháng	
	Trứng	6 tuần	Không phù hợp	
HẢI SẢN	Cá nguyên con & phi lê cá	2 – 3 ngày	2 tháng	Bọc hải sản trong hộp hoặc giấy bọc kín. Không được cất tôm nước mặn trong tủ đông vì điều này sẽ làm thịt tôm bị mất nước.
	Tôm hùm và cua	1 – 2 ngày	2 tháng	
	Tôm	1 – 2 ngày	2 tháng	
CÁC SẢN PHẨM TỪ SỮA	Sữa	Cho tới ngày hết hạn	Không phù hợp	Nếu sản phẩm có mùi hoặc đổi màu lạ, tốt nhất nên bỏ đi. Tùy thuộc vào từng loại, phô mai cứng có thể để được ở ngăn mát từ 2 tuần tới 2 tháng.
	Sữa chua	7 – 10 ngày	Không phù hợp	
	Phô mai cứng	2 tuần – 2 tháng	2 tháng (đã mài nhỏ)	
	Phô mai mềm	1 – 2 tuần	Không phù hợp	
TRÁI CÂY VÀ RAU CỦ	Mỗi loại trái cây và rau củ có thời hạn để trong tủ lạnh khác nhau. Một số loại có thể để được trong vòng vài ngày như hạt đậu, một số loại khác có thể để được trong vòng vài tháng như củ hành.		8 – 12 tháng (cất thành từng phần nhỏ và chần qua với nước sôi)	Đẻ rau trong ngăn chứa trái cây, rau củ và tránh xa các lỗ thông khí để tránh bị đóng đá.
				Không rửa hoa quả và rau trước khi cất trữ trong tủ lạnh vì chúng sẽ dễ bị thối.
ĐỒ ĂN THỪA	Đồ ăn nấu ở nhà	3 – 4 ngày	2 – 6 tháng	Cất đồ ăn thừa trong các hộp có đậy kín. Chia đồ ăn thành các phần nhỏ trước khi cất vào ngăn đông để tránh lãng phí.

QUAN TRỌNG

Xin lưu ý chỉ sử dụng những thông tin trên như một nguồn tham khảo. Thời gian cất trữ thực tế sẽ thay đổi tùy thuộc vào cách sử dụng tủ lạnh, điều kiện thời tiết và độ tươi mới của thực phẩm.

KHẮC PHỤC SỰ CỐ

Tủ lạnh không hoạt động ở mức nhiệt độ như mong muốn

Ở tủ lạnh không đóng tuyết hiện đại, luồng khí lạnh được lưu chuyển xung quanh các khoang chứa khác nhau qua các lỗ thông khí bằng hệ thống quạt có hiệu suất cao.

VẤN ĐỀ	CÁCH KHẮC PHỤC
Ngăn mát quá nóng	Đảm bảo thức ăn đã nguội trước khi cho vào ngăn mát.
	Đảm bảo thiết bị được lắp đặt như chỉ dẫn ở trang 11.
	Đảo bảo thức ăn không chặn các lỗ thông khí.
	Đảm bảo cửa tủ đóng chặt và tránh mở cửa quá thường xuyên.
Ngăn đông quá nóng	Giảm nhiệt độ ngăn đông.
	Đảo bảo thức ăn đã nguội trước khi cho vào ngăn đông.
	Đảm bảo thiết bị được lắp đặt như chỉ dẫn ở trang 11.
	Đảo bảo thức ăn không chặn các lỗ thông khí. Đảm bảo cửa tủ đóng chặt và tránh mở cửa quá thường xuyên.
Thực phẩm đông đá trong ngăn mát	Tăng nhiệt độ ngăn mát.
	Đảm bảo trái cây và rau củ được cất trữ trong ngăn chứa trái cây, rau củ. Các loại thực phẩm có hàm lượng nước cao không được để gần các lỗ thông khí.
Không thể điều chỉnh nhiệt độ	Xem hướng dẫn vận hành ở mục Sử dụng tủ lạnh. Đảm bảo rằng màn hình hiển thị ở chế độ hoạt động trước khi điều chỉnh nhiệt độ.

Vấn đề ở ngăn đựng trái cây, rau củ

VẤN ĐỀ	CÁCH KHẮC PHỤC
Hơi ẩm hình thành ở ngăn đựng trái cây, rau củ Điều này là hoàn toàn bình thường.	Chú ý không để quá nhiều đồ trong ngăn đựng trái cây, rau củ.
Không thể tháo ngăn đựng trái cây, rau củ	Nếu ngăn đựng trái cây, rau củ bị chặn bởi cửa tủ, trước hết hãy tháo nắp ngăn. Kê lại thân tủ sao cho cửa tủ có thể mở hết cỡ.
Thực phẩm bị đóng băng trong ngăn đựng	Điều chỉnh nhiệt độ tăng lên.

KHẮC PHỤC SỰ CỐ

Tủ lạnh gây tiếng ồn

Chiếc tủ lạnh mới của quý khách có thể gây ra những âm thanh khác với tủ lạnh cũ. Do chưa quen với những âm thanh này, quý khách có thể bận tâm về điều đó. Hầu hết những âm thanh này là bình thường. Những bề mặt cứng như mặt sàn, tường và phòng kín có thể khiến âm thanh phát ra lớn hơn. Bảng sau liệt kê những loại âm thanh và nguyên nhân phát ra chúng.

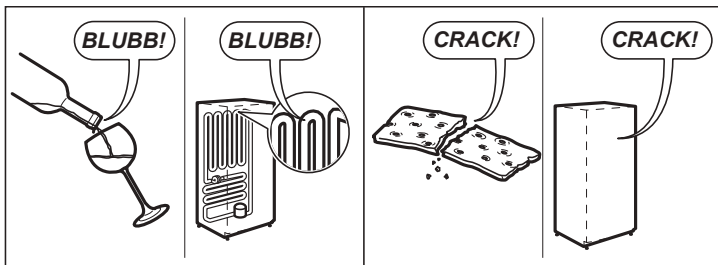
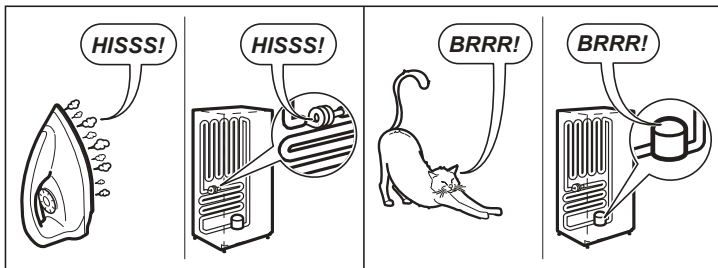
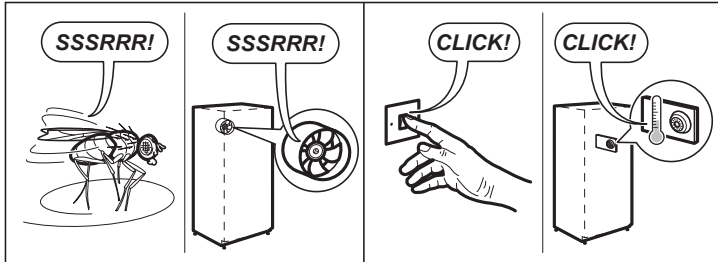
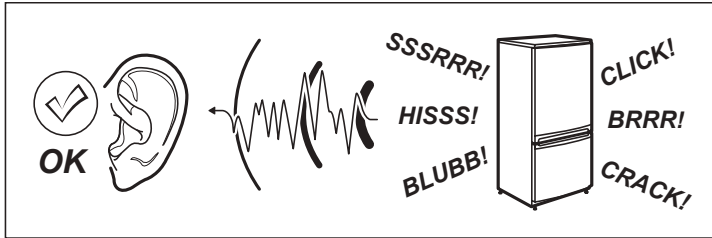

CÁC SỰ CỐ LIÊN QUAN ĐẾN HOẠT ĐỘNG CỦA TỦ LẠNH

VẤN ĐỀ	CÁCH KHẮC PHỤC
Tủ lạnh không hoạt động Việc quạt ở ngăn đông không hoạt động trong quá trình xả tuyết hoặc trong một thời gian ngắn sau khi tủ lạnh được bật lên là hoàn toàn bình thường.	Đảm bảo rằng dây cắm điện được cắm vào nguồn điện và nguồn điện được bật.
	Đảm bảo rằng hệ thống ngắt mạch gia đình hoặc cầu chì không bị đứt.
	Thiết bị có thể đang hoạt động ở chế độ xả tuyết. Kiểm tra lại sau 30 phút.
Động cơ nén hoạt động quá lâu. Ở nhiệt độ phòng, động cơ sẽ hoạt động trong suốt khoảng 40% đến 80% thời gian. Trong các điều kiện thời tiết ẩm hơn, máy sẽ hoạt động thường xuyên hơn.	Đảm bảo rằng các cửa tủ được đóng chặt.
	Kiểm tra xem một lượng lớn thức ăn nóng mới được đặt vào tủ lạnh hay không.
Phần bên ngoài của tủ lạnh ẩm hoặc nóng lên. Điều này là hoàn toàn bình thường vì tủ lạnh truyền nhiệt từ bên trong ra bên ngoài thông qua các thanh truyền nhiệt bên ngoài và tản chia giữa các cánh tủ.	Lưu ý rằng tủ lạnh sẽ hoạt động nhiều hơn bình thường sau khi quý khách mới lắp đặt tủ hoặc sau khi thay đổi nhiệt độ.
	Đảm bảo rằng thiết bị có đủ khoảng trống xung quanh như theo khuyến nghị ở mục "Lắp đặt tủ lạnh". Phần bên ngoài của thân máy sẽ ẩm hơn trong những ngày có nhiệt độ cao và có thể sẽ nóng khi chạm vào, vì thiết bị phải làm việc nhiều hơn.
Màn hình hiển thị không phản hồi. Để đảm bảo các thiết lập không vô tình bị thay đổi, màn hình hiển thị sẽ chuyển sang chế độ chờ khi không được sử dụng. Để kích hoạt màn hình, ấn bất cứ nút nào.	Kiểm tra xem màn hình hiển thị đã được kích hoạt chưa, tham khảo phần "Bảng điều khiển".
	Nếu màn hình hiển thị không phản hồi, hãy ngắt điện trong vòng 5 phút để xóa bộ nhớ, sau đó bật nguồn trở lại.
	Kiểm tra xem màn hình hiển thị có đang ở chế độ Sabbath không
	Tham khảo phần những hướng dẫn điều khiển (chỉ dành cho mẫu tủ lạnh I&W)
Chuông báo kêu	Kiểm tra xem cửa đã được đóng chặt chưa.
	Đảm bảo chuông báo nhiệt độ cao không được kích hoạt khi đặt đồ ăn nóng vào ngăn đông.
	Kiểm tra xem thời gian làm lạnh đồ uống đã kết thúc chưa, tham khảo phần những hướng dẫn điều khiển.
Tuyết hình thành bên trong tủ lạnh	Kiểm tra xem chuông báo thay bộ lọc có được kích hoạt không, tham khảo phần những hướng dẫn điều khiển (chỉ dành cho mẫu tủ lạnh I&W).
	Kiểm tra xem cửa đã được đóng chặt chưa.
	Đảm bảo rằng các cửa không được mở ra quá thường xuyên. Đảm bảo rằng thực phẩm không chặn các lỗ thông khí. Đảm bảo rằng gioăng cửa sạch sẽ và không bị chặn.
Mùi hôi	Các bộ phận bên trong tủ có thể cần được vệ sinh, tham khảo hướng dẫn vệ sinh.
	Đảm bảo rằng thực phẩm được cất trữ đúng cách, vì một số thực phẩm, hộp đựng và giấy bọc có thể gây mùi. Kiểm tra tủ lạnh xem có thực phẩm lạ hoặc để quá lâu không.
Đèn không sáng Đèn LED được thiết kế để giảm độ sáng từ từ nếu cửa được mở ra quá 5 phút và tắt hẳn nếu cửa được mở ra quá 7 phút. Quý khách có thể đóng cửa lại để khởi động lại. Đèn LED cũng được thiết kế để sáng lên từ từ.	Đảm bảo rằng dây điện được cắm vào ổ cắm và nguồn điện được bật.
	Đảm bảo rằng hệ thống ngắt mạch gia đình hoặc cầu chì không bị đứt.
	Kiểm tra xem màn hình hiển thị có đang ở chế độ Sabbath không, tham khảo phần những hướng dẫn điều khiển.
	Tham khảo phần các bộ phận của tủ lạnh để tìm hiểu về cấu hình chiếu sáng của mẫu máy của tủ lạnh của quý khách. Kiểm tra xem cửa đã được đóng hoàn toàn chưa.

KHẮC PHỤC SỰ CỐ

Hoạt động của cánh tủ

SỰ CỐ	CÁCH KHẮC PHỤC
Cửa ngăn đông tự mở	Điều này là hoàn toàn bình thường. Quý khách chỉ cần đóng lại cửa tủ. Hiện tượng này xảy ra khi cửa ngăn mát được đóng lại quá nhanh. Nếu cửa ngăn đông vẫn mở, tủ lạnh cần được đặt nghiêng về phía sau một chút nữa. Tham khảo phần "Lắp đặt tủ lạnh".
Cửa tủ không tự đóng lại	Kiểm tra xem tủ lạnh của quý khách có chức năng tự đóng lại không, vì không phải tất cả các mẫu máy đều có chức năng này. Hiện tượng này biểu thị, tủ lạnh cần được đặt nghiêng về phía sau một chút nữa. Tham khảo phần "Lắp đặt tủ lạnh".
Cửa tủ không thể đóng chặt	Đảm bảo rằng không có vật nào chặn ở cửa, ví dụ như các ngăn chứa của tủ lạnh hoặc thực phẩm đặt gần cửa tủ lạnh. Đảm bảo rằng ngăn chứa trái cây, rau củ/ngăn chứa ở ngăn đông được đóng chặt. Hãy lắp lại các ngăn chứa nếu cần thiết theo chỉ dẫn ở mục "Sử dụng tủ lạnh". Đảm bảo rằng thiết bị được lắp đặt theo những khuyến nghị đã nêu.
Cửa tủ khó mở ra và đóng vào	Quý khách có thể thấy khó mở cửa tủ sau khi mới đóng lại. Điều này gây ra bởi sự cân bằng áp suất. Quý khách có thể mở cửa bình thường sau vài phút.

Hệ thống làm đá tự động

SỰ CỐ	CÁCH KHẮC PHỤC
Bộ phận làm đá không sản xuất đá hoặc không sản xuất đủ đá.	Đảm bảo rằng quý khách đã bật chức năng làm đá ở màn hình hiển thị, tham khảo phần "Bảng điều khiển" để biết thêm chi tiết. Đảm bảo rằng ngăn chứa nước đầy vào chỉ chứa nước sạch. Nếu quý khách sử dụng các đồ uống khác không phải nước, vui lòng liên hệ Trung tâm Dịch vụ Khách hàng của Electrolux). Đảm bảo rằng ngăn chứa nước được lắp chặt vào khung bơm.
Bộ phận làm đá được thiết kế để làm một khay đá trong khoảng 3 giờ, tùy thuộc vào điều kiện thời tiết.	Nếu ngăn đông quá nóng, tham khảo mục "ngăn đông quá nóng" sau đó đợi 24 giờ để ngăn đông đạt được nhiệt độ tối ưu. Tắt chức năng làm đá ở bảng điều khiển trong vòng 2 phút và bật lại (hành động này giúp khởi động lại bộ phận làm đá). Kiểm tra quy trình làm đá sau 24 giờ. Kiểm tra xem có đồ vật gì chặn dưới bộ phận làm đá không và đảm bảo khay chứa đá được đặt đúng vị trí.
Đá có mùi hoặc có vị lạ	Đậy thức ăn trước khi cất vào tủ lạnh để đảm bảo đá không bị ám mùi lạ. Các bộ phận bên trong tủ lạnh hoặc khay chứa đá có thể cần được vệ sinh, tham khảo phần "Vệ sinh tủ lạnh". Vứt bỏ đá lâu ngày hàng tháng và để bộ phận làm đá làm đá mới.

Nếu quý khách vẫn cần sự hỗ trợ

Nếu quý khách phát hiện tủ lạnh có vấn đề, và vấn đề này không giải quyết được sau khi quý khách đã kiểm tra theo các hướng dẫn ở trên, xin vui lòng liên hệ Trung tâm Chăm sóc Khách hàng Electrolux gần nhất hoặc nhà phân phối nơi quý khách đã mua máy. Vui lòng chuẩn bị sẵn mã số mẫu máy, 9 chữ số PNC và số xê-ri 8 chữ số để cung cấp khi được yêu cầu. Các thông tin này được ghi ở nhãn bên trong ngăn tủ lạnh.

www.electrolux.vn



Hotline trung tâm Chăm sóc khách hàng:

1800 588 899
(miễn phí cước gọi)

Giờ làm việc:

8:00h – 18:00h (thứ 2 – thứ 6).

8:00h – 17:00h (thứ 7 – Chủ Nhật)

Email: vncares@electrolux.com



Tìm hiểu thêm tại www.electrolux.vn

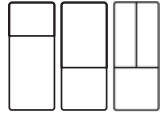

EASY WAY TO REGISTER YOUR PRODUCT WITH YOUR SMARTPHONE

- 1 Photograph** the camera icon located on your product's serial tag, including the 4 dots (⦿).

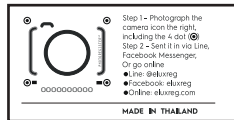

Step 1 = Photograph the camera icon the right including the 4 dot (⦿).
Step 2 = Send it in via Line, Facebook Messenger, Or go online
● line: @eluxreg
● facebook: eluxreg
● online: eluxreg.com



- 2 Send it in** via Line, Facebook Messenger or go online.



@eluxreg



eluxreg



eluxreg.com

- 3 Enjoy** many privileges.*

* Terms and conditions apply.



Electrolux

ENG

CONGRATULATIONS

Dear customer,

Congratulations and thank you for choosing our refrigerator. We are sure you will find your new refrigerator a pleasure to use. Before you use the refrigerator we recommend that you read through the relevant sections of this manual, which provides a description of your refrigerator and its functions.

To avoid the risks that are always present when you use an electric appliance, it is important that the refrigerator is installed correctly and that you read the safety instructions carefully to avoid misuse and hazards.

We recommend that you keep this instruction booklet for future reference and pass it on to any future owners.

After unpacking the refrigerator, please check it is not damaged. If in doubt, do not use the refrigerator but contact your local customer care centre.

The symbols you will see in this booklet have these meanings:



WARNING

This symbol indicates information concerning your personal safety.



CAUTION

This symbol indicates information on how to avoid damaging the refrigerator



IMPORTANT

This symbol indicates tips and information about use of the refrigerator



ENVIRONMENT

This symbol indicates tips and information about economical and ecological use of the refrigerator

Conditions of use

This refrigerator is designed and intended to be used in normal domestic applications only.

Record model and serial number here:

Model number:

Serial number:

CONTENTS

Important safety instructions	3
--	---

Refrigerator Features

Top mount refrigerator features	4
Bottom mount refrigerator features	6
French door ice & water refrigerator features	7

Installing your new refrigerator

Unpacking your refrigerator	8
Locating your refrigerator	8
Installing your refrigerator	8
Fitting the handles	9

Using your refrigerator

Removing features	10
Crisper drawer	10
NutriPlus™ (Anti-Oxidant Filter)	10
Glass shelves	10
Freezer shelves	10
Drawers with telescopic slides	10
Twist & Serve ice	11
LED Lighting	11
Temperature control	12

About the User Interface

ETB4600 & ETB5400 model	13
EBE4500 model	14
ETE5720 & EHE5224 model	15

General information

Error codes	17
Cleaning the refrigerator food	18
Storage guide	19
Troubleshooting	20
Ice maker troubleshooting	23

RoHS
Being ensured the permissible content limitation of some toxic
Chemicals (RoHS compliant)
Compliance (According to the Circular No. 39/2011/TT-BCT, Vietnam, dated
10th August, 2011)

IMPORTANT SAFETY INSTRUCTIONS

Note: You must read these warnings carefully before installing or using the refrigerator. If you need assistance, contact your customer care centre. The manufacturer will not accept liability, should these instructions or any other safety instructions incorporated in this book be ignored.



WARNING

- This appliance is not intended for use by persons (including children) with reduced physical, sensory or mental capabilities, or lack of experience and knowledge, unless they have been given supervision or instruction concerning use of the appliance by a person responsible for their safety. Children should be supervised to ensure that they do not play with the appliance.
- It is essential the power point is properly earthed to ground. Consult a qualified electrician if you are unsure.
- Do not use electrical appliances inside the food storage compartments of the appliance, unless they are of the type recommended by the manufacturer.
- Unplug the refrigerator before cleaning or moving it to avoid electric shock.
- Never unplug the refrigerator by pulling the electrical cord as this may damage it. Grip the plug firmly and pull straight out.
- If the power cord is damaged, it must be replaced by the manufacturer, its service agent or similarly qualified persons in order to avoid a hazard.
- Don't use a steam cleaner. If live components come into contact with condensing steam, they may short-circuit or cause an electric shock.
- Do not store explosive substances such as aerosol cans with a flammable propellant in this appliance. If pressurised aerosol containers bear the word 'flammable' and/or a small flame symbol, do not store them inside any refrigerator or freezer. If you do so you may cause an explosion.
- Do not damage the refrigerant circuit.
- This appliance contains insulation formed with flammable blowing gases. Avoid safety hazards by carefully disposing of this appliance.
- If you wish to discard this refrigerator, please contact your local authorities and ask for the correct method of disposal.
- When you dispose of your old refrigerators and freezers, remove any doors. Children can suffocate if they get trapped inside.
- The plug must be accessible when the appliance is in position.
- Never try to repair the refrigerator yourself, only use a qualified or authorized service person for repairs.



WARNING

R600a REFRIGERANT WARNING

This appliance contains flammable R600a refrigerant. Avoid safety hazards by carefully installing, handling, servicing and disposing of this appliance.

- Ensure that the tubing of the refrigerant circuit is not damaged during transportation and installation.
- Leaking refrigerant may cause eye injuries or ignite.
- The room for installing appliance must be at least 1m³ per 8g of refrigerant. The amount of refrigerant in the appliance can be found on the rating plate inside the appliance.
- If you are unsure of the refrigerant check the rating plate inside the refrigerator compartment.
- It is hazardous for anyone other than an Authorised Service Person to service this appliance. In Queensland Australia the Authorisation Service Person MUST hold a Gas Work Authorisation for hydrocarbon refrigerants to carry out servicing or repairs which involve the removal of covers.
- Keep ventilation openings in the appliance enclosure or in the built-in structure, clear of obstruction.
- Do not use mechanical devices or other means to accelerate the defrosting process, other than those recommended by the manufacturer.



TOP MOUNT REFRIGERATOR FEATURES ETB4600 & ETB5400

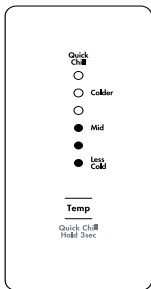
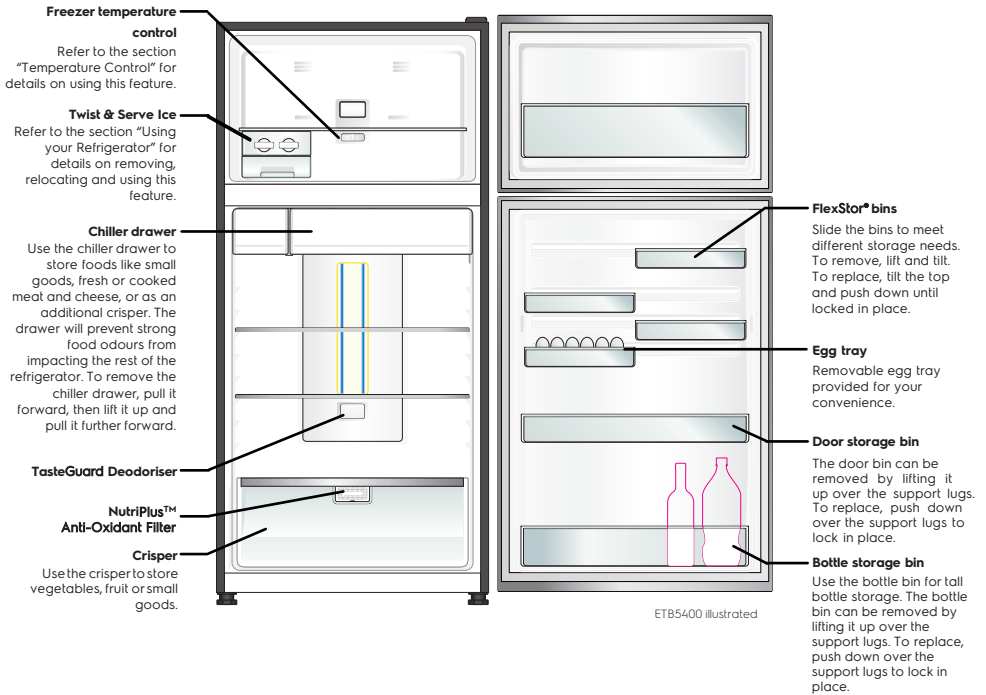

Refrigerator control panel

From this panel you can control the temperature of the refrigerator compartment as well as setting the quick chill function or resetting the door alarm.

For further information on how to use this feature refer to the section "About the User Interface".

Freezer control

This is a simple slide control to adjust the temperature of your freezer compartment.

For further information on how to use this feature refer to the section "Temperature Control".

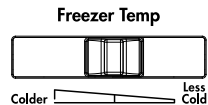

Features may vary depending on model. Not all models will have features listed.

TOP MOUNT REFRIGERATOR FEATURES ETE5720

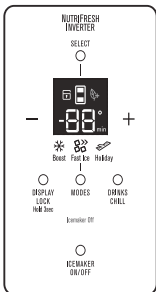
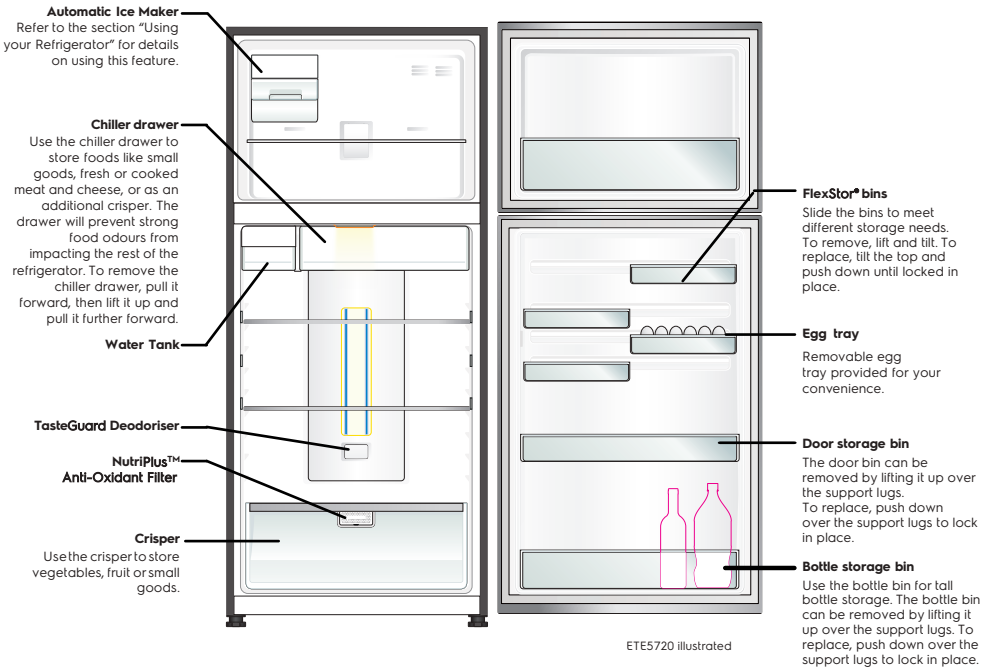

Refrigerator/freezer control panel

From this panel you can control the temperature of the refrigerator and freezer compartments as well as setting the Boost function, controlling the Ice Maker or resetting the door alarm.

For further information on how to use this feature refer to the section "About the User Interface".

Features may vary depending on model. Not all models will have features listed.

BOTTOM MOUNT REFRIGERATOR FEATURES EBE4500

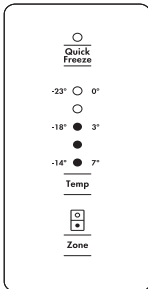
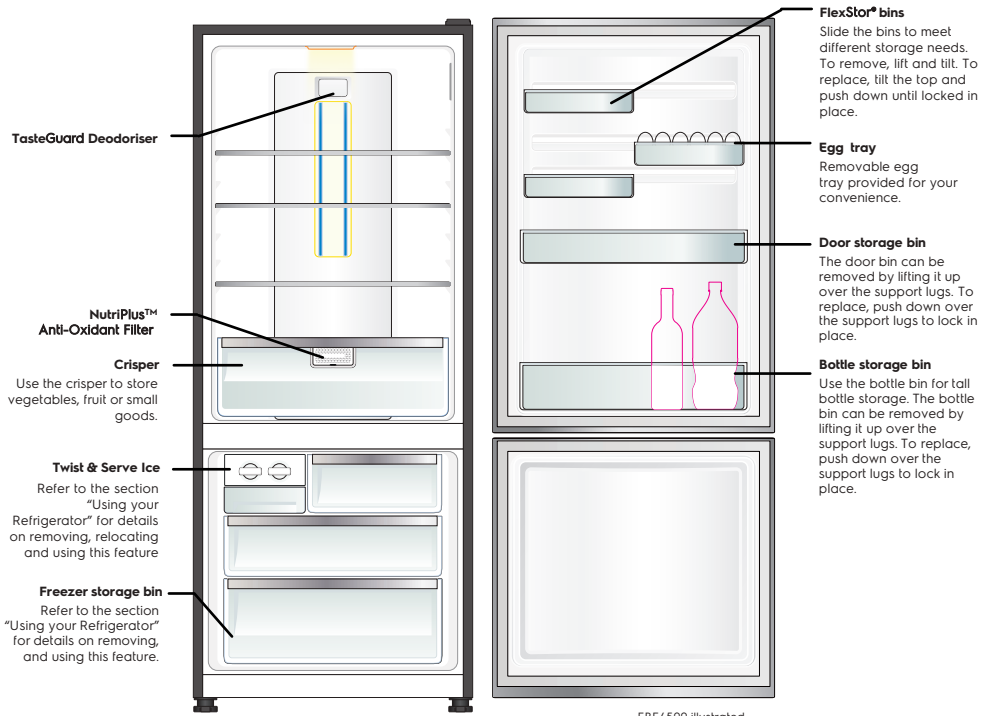

Refrigerator/freezer control panel

From this panel you can control the temperature of the refrigerator and freezer compartments as well as setting the quick freeze function or resetting the door alarm.

For further information on how to use this feature refer to the section "About the User Interface".

Features may vary depending on model. Not all models will have features listed.

FRENCH DOOR ICE & WATER REFRIGERATOR FEATURES EHE5224

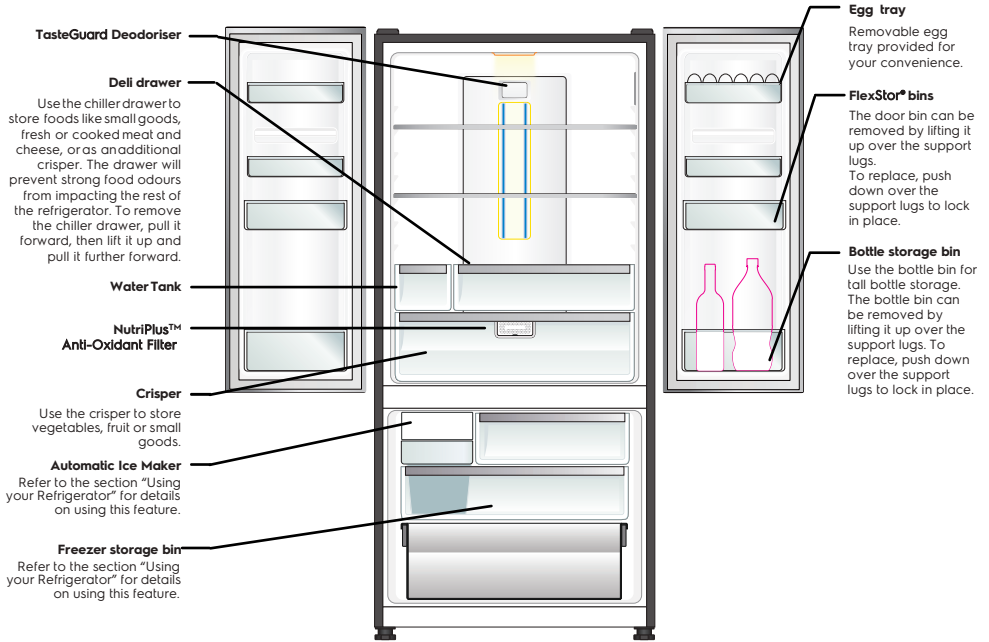

EHE5224 illustrated

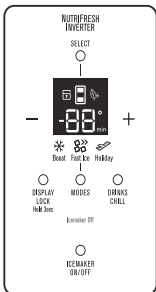

Refrigerator/freezer control panel

From this panel you can control the temperature of the refrigerator and freezer compartments as well as setting the Boost function, controlling the Ice Maker or resetting the door alarm.

For further information on how to use this feature refer to the section "About the User Interface".

Features may vary depending on model. Not all models will have features listed.

INSTALLING YOUR NEW REFRIGERATOR

Unpacking

ENVIRONMENT

Most of the packing materials are recyclable. Please dispose of those materials through your local recycling depot or by placing them in appropriate collection containers.

Important – check for any damages or marks. If you find the refrigerator is damaged or marked, you must report it within 7 days should you wish to claim for damage/ marks under the manufacturers warranty. This does not affect your statutory rights.

Clean your refrigerator thoroughly following the instructions in the “Cleaning” section and wipe off any dust that has accumulated during shipping.

Locating the refrigerator

CAUTION

Automatic aerosol systems (such as insect control) should not be located adjacent to the product as the spray may cause long term damage to the external plastics of the appliance.

Do not put the refrigerator in a location that is too cold or is unprotected, for example in a garage or on a veranda. The ambient temperature should be above 10°C.

Put the refrigerator in a dry place avoiding areas of high moisture or humidity.

Ensure the refrigerator is located on an even surface.

Adequate ventilation around your refrigerator

The diagram below shows the recommended airspace to allow for ventilation of your refrigerator.

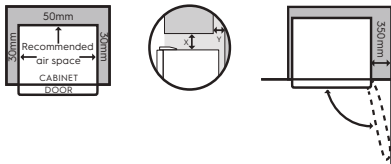

If you have a cupboard above the refrigerator with a rear gap of less than 100 mm (Y), recommended clearance at the top of the refrigerator increases from 50mm to 90mm (X) minimum.

When positioned in a corner area, spacing of at least 350mm (300mm for multi-door models) on the hinge side will allow the doors to open enough to enable the removal of bins and shelves.

NOTE: Doors are designed to sit proud of cabinetry (not flush). The clearances shown above are the recommended minimum clearances.

The clearance at the rear must not exceed 75mm.

Installing your refrigerator

1. Roll the refrigerator into place. The rollers are designed for forward or backward movement only. They are not castors. Moving the refrigerator sideways may damage your floor and the rollers. Before moving your refrigerator ensure height adjusting nut and the stability foot are fully wound up off the floor.
2. Wind the large height adjusting nut under door hinge down until the refrigerator is tilted back by 10mm (see diagram).

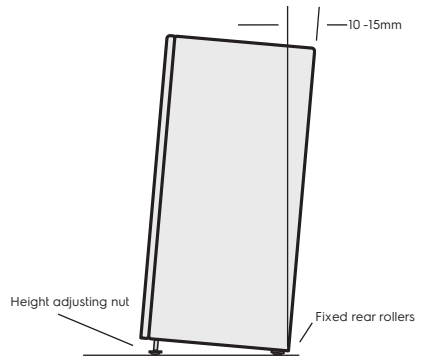

3. Wind the large height adjusting nut on the handle side down until the refrigerator is level and stable. If you have difficulty winding the nut or height adjusting foot down, have someone tilt the refrigerator back so you have better access.

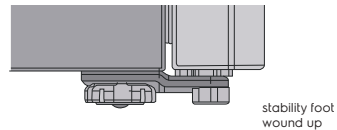

4. Check the alignment of the refrigerator to the surrounding cupboards to see if it is level. You can adjust the level as detailed in step 2 and 3.

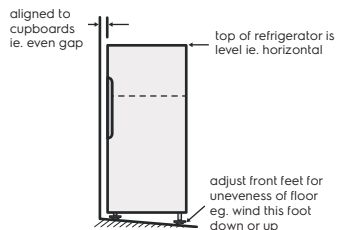

INSTALLING YOUR NEW REFRIGERATOR

5. If you find your refrigerator rocks from corner to corner, it means your floor is uneven. Find a piece of plastic or hardboard etc. and pack it firmly under the roller.
6. You may now need to fine-tune the installation by repeating steps 3, 4 and 5.
7. When you have the appliance in its final position, it needs to be stabilised. Wind the stability foot under the door hinge down to the floor until it just makes contact with the floor. Lift the front of the appliance to take the weight off the stability foot, then turn it half a turn further to ensure firm contact with the floor. Wind the large height adjusting nut back up to ensure all the weight is now on the front stability foot.
8. Repeat step 7 for the stability foot on the handle side. Whenever you need to move the appliance, be sure to wind the feet back up so that the appliance can roll freely and be sure to reset it when reinstalling.

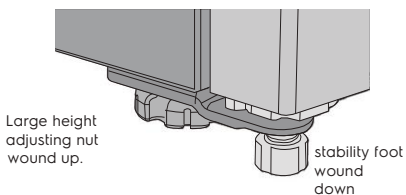

9. Plug your refrigerator straight into its own power point and never use a double adapter. If you need to roll the refrigerator to get to the plug, remember to raise the stability foot first.
10. Before you put any food in your refrigerator, it's recommended you leave it on for 2 or 3 hours to check it is running properly.

Fitting the handles

The handles are supplied prepackaged inside your refrigerator and will require fitting.

Refer to the instructions provided in the pack.

Congratulations! You have successfully installed your new refrigerator.

USING YOUR REFRIGERATOR

Refrigerators work by transferring heat from the food inside to the outside air. This operation makes the back and sides of the refrigerator feel warm or even hot particularly at start-up and on warm days – this is normal.

Avoid placing food against the air vents in the refrigerator as it affects efficient circulation. If the door is opened frequently, a light frosting will occasionally occur on the freezer's interior. This is normal and will clear after a few days. If the freezer door is accidentally kept open, a heavy frost will coat the inside walls and should be removed.

Your new refrigerator uses a high-speed compressor, along with other energy-efficient components, which may make unusual sounds and be more noticeable at night and quieter times. These sounds simply indicate your refrigerator is working how it should. They include:

- Compressor running noises;
- Air movement noise from the small fan motor;
- A gurgling sound, similar to water boiling;
- A popping noise, heard during automatic defrosting; and
- A clicking noise, prior to compressor start-up. Further details can be found in the Troubleshooting Guide.

i IMPORTANT

For top mount refrigerators (where the freezer is on top of the fresh food compartment).

- Don't place food forward of the ribs on the freezer floor, as it will keep the door open.



For bottom mount refrigerators (where freezer is below the fresh food compartment):

- Ensure all freezer drawers and shelves are pushed back completely to prevent them from keeping the door open.

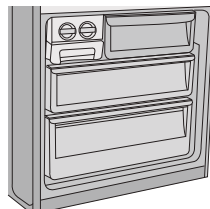

REMOVING FEATURES

Removal of Crisper Drawer:

1. Empty food from the crisper. On some models it will be necessary to remove the bottle storage bins.
2. Remove the crisper by pulling forward, then up and forward again.
3. For top mount models, remove the crisper shelf by lifting the catches on the left and right underside of the shelf and pulling the shelf forward.

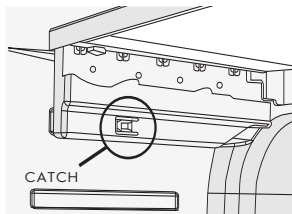

NutriPlus™ (Anti-Oxidant Filter)

Installing Filter Cartridge

Your filter can be found in the crisper. To enjoy the full benefit of NutriPlus™, it is important to install it after turning on the refrigerator. For installation, please follow the following instruction.

1. Remove plastic wrap
2. Hook the filter to the back of the crisper bin.

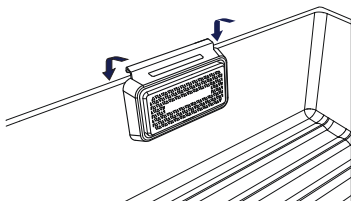

Replacing Filter Cartridge

The filter is located at the back of the crisper. Hold the filter, move upwards to release from the hooks.

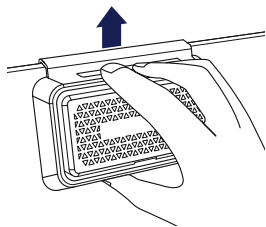

Glass shelves

To remove the shelves, gently pull them forward until the shelf comes clear of the shelf guides. To return the shelf, make sure there is nothing behind that may obstruct movement. Gently push the shelf, into the cabinet and back into position.

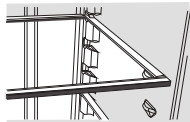

Freezer shelf

Remove the freezer shelf by lifting the catches on the right and left underside of the shelf to release the shelf then pull the shelf toward you.

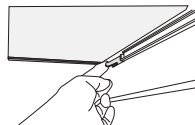

Drawers fitted with telescopic slides

To remove the drawer for cleaning.

1. Empty food from the drawer.
2. Remove the drawer by pulling it forward and lifting the front to unhook it from the slides. Once you have removed the drawer, ensure the slides are pushed back so they are fully closed.

WARNING

Never close the door while the telescopic slides are extended. This may damage the slide and/or refrigerator or cause the slide to become disengaged from the refrigerator.

To replace the drawer:

1. Ensure the telescopic slides are pushed in all the way.
2. Slide the drawer into place over the slides and push the bin in until it stops.
3. Drop drawer into position.

Freezer bottom bin

To remove the bin, pull the drawer out until it is open all the way then lift bin out from the front of the bin. When refitting insert the rear of the bin first then lower into position.

When replacing the bins after cleaning, we recommend fitting the lower bin first.

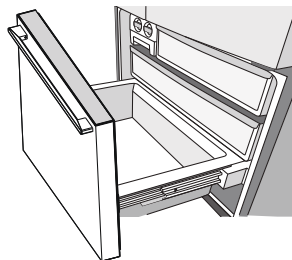

CAUTION

Never close the door while the telescopic slides are extended. It may damage the slide and/or the refrigerator or cause the slide to become disengaged from the refrigerator.

Twist and Serve Ice

Mounting the twist & serve dispenser to the other side of the freezer.

Note : This is only possible on top mount models.

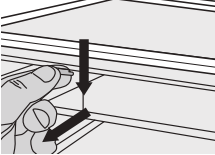
1. Remove the ice bin and ice cube tray. If the ice tray assembly is frozen to the carriage, simply squeeze the tray and shelf together to break the ice.

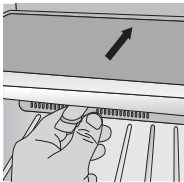
2. Before you remove the ice carriage, remember to disengage it from the glass shelf as it may result in damage to the assembly.
3. Remove the centre runner by disengaging it at the front of the shelf, and removing it from the rear.

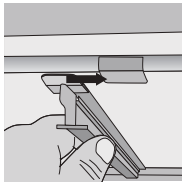

Insert into the slot at the rear of the shelf



Then engage into the front of the shelf

4. Refit the runner into the rear of the shelf on the right hand side and then engage the front.
5. Fit the carriage by sliding it into the runners until the front of the carriage engages with the shelf.
6. Refit the ice tray and ice bin.

WARNING

Fill the ice tube tray with potable water only.

CAUTION

LED lighting

Your appliance is fitted with long life LED lighting. In the unlikely event the LED lights should fail, then the LED lights should be serviced by the manufacturer.

Refer to the warranty page for contact details.

Automatic Ice Maker

The automatic ice making function pumps water from the water tank located in the refrigerator and dispenses it into the automatic ice maker in the freezer.

The ice will then be dropped into the ice bin located beneath the ice maker

If the water tank is empty, the ice maker will automatically turn off after 3 attempts at pumping water from the tank. The ice maker indicator on the user interface shows the operational status of the ice maker (Refer control instructions).

Water Tank Refilling

Step 1. Pull the tank directly out of the tank housing frame.

Step 2. Pour potable water through the lid at the top of the water tank.

Step 3. Push the tank directly into the tank housing frame. To avoid water leaks ensure that the tank nozzle fully engages with the housing socket.

Step 4. Ensure ice maker is switched ON (refer control instructions).

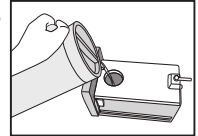
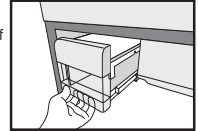

CAUTION

Do not fill the water tank with anything other than clean water (Filtered or Mineral water).

Soft drink, juice, tea or hot water etc, can damage your automatic icemaker.

The water tank can withstand a maximum water temperature of 60°C.

Tips and Useful Information

Remove and clean ice bin and water tank once a month, discarding unused ice and water. This will ensure fresh ice and smooth operation of your icemaker.

Make sure your refrigerator is level to avoid uneven ice cubes.

TEMPERATURE CONTROL

If you want to change the temperature, follow the instructions in the section About the User Interface for your model. Ensure that you make only small adjustments and wait 24 hours to see if it's to your liking.

IMPORTANT

NOTE: When you set a temperature, you set an average temperature for the whole refrigerator cabinet.

Checking the softness of ice cream is a good indication that your freezer is the right temperature, while checking the temperature of water kept in the refrigerator is a good way of checking the temperature of the food compartment.

Temperatures inside each compartment may vary, depending on how much food you store and where you place it.

High or low room temperature may also affect the actual temperature inside the refrigerator.

Top mount freezer temperature adjustment

1. Select the freezer control.
2. Slide the control to the right (as per image below).
3. Slide the control to the left (as per image below).

FREEZER TEMPERATURE SETTING RECOMMENDATION

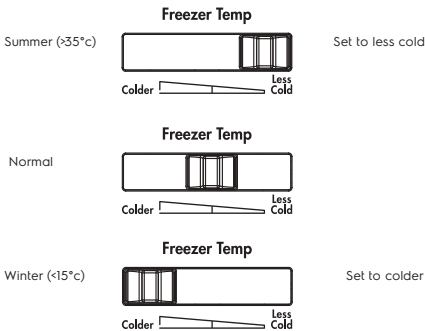

ABOUT THE USER INTERFACE

Control – ETB4600 & ETB5400

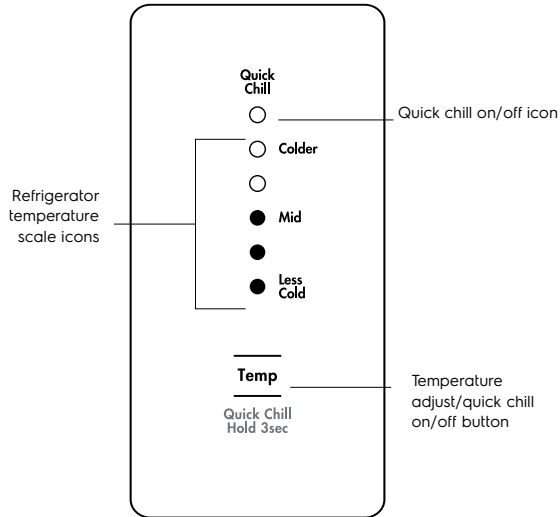

DESCRIPTION	OPERATION / PRIMARY FUNCTION
-------------	------------------------------

Refrigerator temperature scale icons	<ul style="list-style-type: none"> Indicates the temperature setting of the refrigerator compartment.
--------------------------------------	--

Quick Chill On/ Off icon	<ul style="list-style-type: none"> Indicates the status of the Quick Chill function.
--------------------------	---

Temperature adjust/ quick chill on/ off button	<p>Temperature Control</p> <ul style="list-style-type: none"> Touch the 'Temp' button to awaken control. Touch the 'Temp' button to decrease the refrigerator temperature. There are 8 temperature settings indicated by the illumination sequence on the display. Once the coldest temperature is reached the display will return to the warmest setting with the next press. <p>Quick Chill</p> <ul style="list-style-type: none"> Use the quick chill function when you add a large amount of food to the refrigerator compartment. Press and hold the 'Temp' button for 3 seconds. The Quick Chill icon will flash indicating that the Quick Chill is active. Your refrigerator will run at 2°C for 90 minutes, then automatically return to normal mode. The Quick Chill function can be cancelled anytime by pressing the 'Temp' button again.
--	--

i IMPORTANT

The factory default settings for the refrigerator is "Mid". If you want to change the temperature, remember to make only small adjustments and wait 24 hours to see if it's correct.

ABOUT THE USER INTERFACE

Control - EBE4500

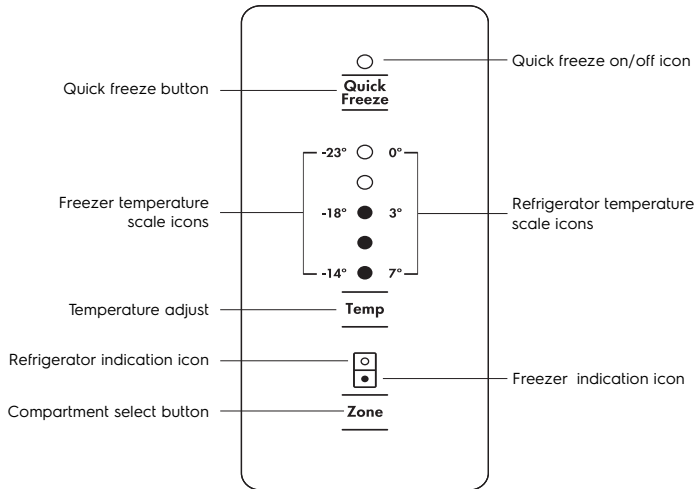

DESCRIPTION	OPERATION / PRIMARY FUNCTION
Quick Freeze on/ off icon	<ul style="list-style-type: none"> Indicates the status of the Quick Freeze function.
Quick Freeze button	<p>Use the Quick Freeze function when you add a large amount of food to the freezer compartment.</p> <ul style="list-style-type: none"> Press the 'Quick Freeze' button. The Quick Freeze icon will flash indicating that the quick freeze is active and the compressor will run continuously for 90 minutes. After 90 minutes the freezer will automatically return to normal mode. The Quick Freeze function can be cancelled anytime by pressing the button again.
Refrigerator / Freezer temperature scale icons	<ul style="list-style-type: none"> Indicates the temperature setting of the refrigerator compartment. Indicates the temperature setting of the freezer compartment.
Temperature adjust button	<ul style="list-style-type: none"> Touch any button to awaken control. Touch the 'Temp' button to decrease the selected compartment temperature. There are 8 temperature settings indicated by the illumination sequence on the display. Once the coldest temperature is reached the display will return to the warmest setting with the next press.
Refrigerator/Freezer	<ul style="list-style-type: none"> Indicates the selected zone.
indication icon Compartment select button	<ul style="list-style-type: none"> Press to select the desired compartment. The refrigerator / freezer indication icon will show which zone is selected.

i IMPORTANT

The factory default settings for the refrigerator is "3°C" and "-18°C" for the freezer. If you want to change the temperature, remember to make only small adjustments and wait 24 hours to see if it's correct.

ABOUT THE USER INTERFACE



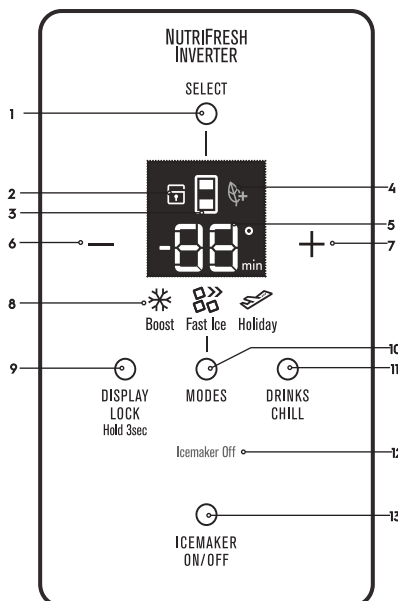



Control - ETE5720 & EHE5224



BUTTON / ICON	DESCRIPTION	PRIMARY FUNCTION
1	Compartment Selector button	Selects controllable compartment.
2	Lock Icon	Indicates if the user interface is locked.
3	Compartment Icon	Indicates controllable compartment.
4	ECO Icon	Indicates if the appliance is operating in its most energy efficient mode.
5	Digital display	Indicates temperature of selected compartment.
6	Decrease button	Decreases temperature of selected compartment as well as the drinks chill time
7	Increase button	Increases temperature of selected compartment as well as the drinks chill time.
8	Mode indicators (Boost, Fast Ice, Holiday)	Indicates appliance operation mode.
9	Display Lock button	Selects lock state of user interface.
10	Mode select button	Selects operation mode of appliance.
11	Drinks Chill button	Selects drinks chill timer.
12	Icemaker status indicator	Shows operational status .
13	Icemaker on/off button	Selects operation of icemaker.

FUNCTIONS OF THE USER INTERFACE

Control – ETE5720 & EHE5224 models.





FUNCTION	ICON	OPERATION
Setting the temperature		<ul style="list-style-type: none"> Press button 1 until the desired compartment is displayed on icon 3. Press buttons 6 or 7 to adjust temperature up or down.
Boost mode Increases the chill rate of the refrigerator for 90mins before returning to pre-set mode.	 Boost	<ul style="list-style-type: none"> Press button 10 until the boost icon is illuminated. Boost mode can be deselected using button 10.
Fast Ice Decreases the freezer temperature to -23°C for 26 hours before returning to pre-set mode.	 Fast Ice	<ul style="list-style-type: none"> Press button 10 until the fast ice icon is illuminated. Fast Ice mode can be deselected using button 10.
Holiday mode The refrigerator minimises defrosting to save energy when doors remain closed for an extended period.	 Holiday	<ul style="list-style-type: none"> Press button 10 until the holiday icon is illuminated. Holiday mode can be deselected using button 10 or opening the fridge door. When holiday mode is disabled the temperature settings will revert to the previous settings.
Display Lock Deactivates the user interface controls.		<ul style="list-style-type: none"> To turn on/off press and hold button 9 for 3 seconds, the lock icon is illuminated when activated.
Drinks Chill Sets a timer for between 1 and 30 minutes as a reminder for when drinks are placed in the freezer for quick chill.		<ul style="list-style-type: none"> To turn on press button 11 and initial time of 20 mins will appear on digital display. To adjust time use buttons 6 and 7. Alarm will sound when time is finished. Press button 11 to turn off during or after countdown. The time taken to chill depends on the size of your bottle. Do not leave the bottle inside the freezer longer than the time needed for chilling.
Ice on/off Enables/disables ice maker	Icemaker Off	<ul style="list-style-type: none"> To enable/disable press button 13 to cycle through on/off modes. Indicator 12 will illuminate when the ice maker is deactivated. The ice maker will turn off automatically after sensing that the water tank is empty.
INDICATOR	ICON	OPERATION
Eco Mode Enabled when appliance set to energy efficient operating temperatures.		<ul style="list-style-type: none"> ECO icon automatically appears when refrigerator is set between +3°C and +7°C and freezer is set between -14°C and -18°C

IMPORTANT



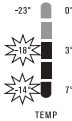

The factory default settings for the refrigerator is “3°” and “-18°C” for the freezer. If you want to change the temperature, remember to make only small adjustments and wait 24 hours to see if it's correct.

ERROR CODES & ALARMS

Alarms

ALARM ICON	WHAT IT MEANS	OPERATION
   ZONE Non Electronic Display	<p>Freezer Temperature Alarm</p> <p>Activates if the freezer temperature is 10°C over set temperature for a period of 50 minutes (except during a defrost).</p> <p>An alarm will sound the temperature icons will flash.</p>	<ul style="list-style-type: none"> To deactivate the alarm for 50 minutes press any button. To deactivate alarm for 12 hrs on the ice & water model press and hold Select Mode for 10 seconds for non ice and water models press and hold any button for 10 seconds.
  ZONE Non Electronic Display	<p>Door Alarm</p> <p>Activates if the refrigerator or freezer doors are left open for longer than 2 minutes.</p> <p>An alarm will sound and the affected compartment icon will flash and the temperature and icons will fade on and off.</p>	<ul style="list-style-type: none"> Alarm will sound and icon will flash indicating which door is open. (Ice & water models) To silence the alarm for 8 minutes while the door is open press any button (the icons will continue to flash until door is closed).

Error codes

ERROR CODE	WHAT IT MEANS...	WHAT TO DO...
<p>Communication Error</p>   Non Electronic Display	<p>If you see this icon displayed (electronic display models) or the top temperature icon is flashing it means that the control has lost contact with the main control board.</p> <p>The appliance will operate at its last known setting, all auxiliary functions will not work.</p>	<p>Turn the unit off at the power point for 5 minutes and then turn it back on.</p> <p>Under most circumstances this will reset the display enabling normal function to continue.</p> <p>If the error re-occurs then call for service.</p>
<p>Sensor – Open Circuit / Short Circuit</p>   Non Electronic Display	<p>If you see this icon displayed (electronic display models) or any combination of the second and fourth temperature icons are flashing it means that an error has been detected on a sensor.</p> <p>The refrigerator will run in a default cycle to prevent food spoilage.</p>	<p>Call for service.</p>

CLEANING YOUR REFRIGERATOR

WARNING

BEFORE CLEANING: Turn the refrigerator off at the power point and unplug the cord to prevent any chance of electrocuting yourself.

Doors and exterior (white and silver):

You should only clean the doors with lukewarm soapy water and a soft cloth.

CAUTION

Never use stainless steel cleaners, abrasive pads or other cleaners that will scratch the surface. Damage to the appliance after delivery is not covered by your warranty.

Interior

Clean the inside of your refrigerator regularly with a soft cloth, unscented mild soap and lukewarm water. Thoroughly dry all surfaces and removable parts and avoid getting water on the controls. Replace removable parts, plug power cord in and switch the power on before returning the food.

Water Tank Assembly

Clean the inside of the water tank regularly with a soft cloth, unscented mild soap and rinse thoroughly with lukewarm water to completely remove any soap residue.

To remove the lid follow these steps:

1. Unclip the front 2 clips and
2. rotate lid up and off the rear clip.
3. Lift lid off tank

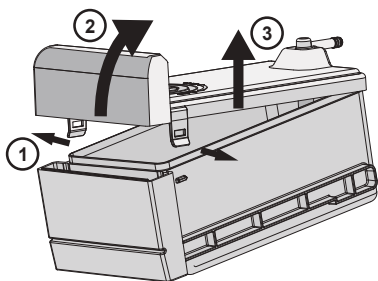

Door seals

Always keep door seals clean by washing them with a mild detergent and warm water, followed by a thorough drying. Sticky food and drink can cause seals to stick to the cabinet and tear when you open the door.

CAUTION

Never use hot water, solvents, commercial kitchen cleaners, aerosol cleaners, metal polishes, caustic or abrasive cleaners, or scourers to clean your refrigerator. Many commercially available cleaning products and detergents contain solvents that will damage your refrigerator. Use only a soft cloth with an unscented mild soap and lukewarm water.

To clean a crisper or freezer bin with telescopic extension slides, simply wipe with a damp cloth and warm soapy water. Never immerse the cover in water, as this could affect the operation of the slide.

Switching off your refrigerator

If you switch off your refrigerator for an extended period, follow these steps to reduce the chances of mould:

1. Remove all food.
2. Remove the power plug from the power point.
3. Thoroughly clean and dry the Interior.
4. Ensure that all the doors are wedged open slightly for air circulation.

FOOD STORAGE GUIDE

CATEGORY	PRODUCT	REFRIGERATOR	FREEZER	STORAGE TIPS
MEAT	Sausages and Mince	1-2 Days	2-3 Months	Keep cold meat at the back of the refrigerator where it is coldest.
	Chops and Steak	3-4 Days	4-6 Months	
	Cold Meats	3-5 Days	4-6 Months	Plastic can cause meat to sweat if stored in refrigerator for more than a day.
	Roasts	3-5 Days	12 Months	Roast can take up to 48 hours to defrost properly, transfer frozen roast to the refrigerator 2 days before use.
POULTRY	Chicken	1-2 Days	2 Months	If poultry takes on a smell or colour you are unsure about it is best to throw it out.
	Roast Chicken	3-5 Days	12 Months	
	Eggs	6 Weeks	Not Suitable	Whole eggs are not suitable for freezing, slightly beaten eggs may be frozen for four months.
SEAFOOD	Whole fish and fillets	2-3 Days	2 Months	Store in an air tight container or foil.
	Lobster and crabs	1-2 Days	2 Months	
	Prawns	1-2 Days	2 Months	Never freeze prawns in salty water as this will dehydrate the flesh.
DAIRY	Milk	Until Expiry Date	Not Suitable	If dairy takes on a smell or colour and you are unsure about it, it is best to throw it out.
	Yoghurt	7- 10 Days	Not Suitable	
	Hard Cheeses	2 Weeks - 2 Months	2 Months (Grated)	
	Soft Cheeses	1-2 Weeks	Not Suitable	Depending on the variety hard cheese can last from 2 weeks to 2 months.
	Butter	8 Weeks	12 Months	
FRUIT & VEGETABLES	Every fruit and vegetable has a different shelf life. Some stay fresh for a couple of days e.g. beans, others can last for a couple of months e.g. onions.		8-12 Months When freezing chop and blanch in small portions.	Keep vegetables in the crisper and away from the air vents to avoid freezing. Don't wash fruit and vegetables before storing them in the refrigerator as this can make them susceptible to rotting.
	LEFT OVERS	Homemade meals	3-4 Days	2-6 Months

IMPORTANT

Please note, use this information as a guide only, actual storage times will vary depending on how you use your refrigerator, climatic conditions and the freshness of the food.

TROUBLESHOOTING

Appliance does not operate at desired temperature

In a modern frost free refrigerator / freezer, cold air is circulated around the various compartments through air vents using a high efficiency fan.

CONCERN	WHAT TO DO
Refrigerator is too warm	Ensure food is allowed to cool before placing inside the refrigerator.
	Ensure the appliance is set up as per instructions on page 11.
	Ensure that contents are not obstructing the cooling vents.
	Ensure the door is not held open or is being opened too frequently.
Freezer is too warm	Adjust temperature to a colder setting.
	Ensure food is allowed to cool before placing inside the freezer.
	Ensure the appliance is set up as per instructions on page 11.
	Ensure that contents are not obstructing the cooling vents.
Food is freezing in the refrigerator	Ensure the door is not held open or is being opened too frequently.
	Adjust temperature to a warmer setting.
Unable to change temperature settings	Ensure that fruit and vegetables are stored in the crisper. Items with a high water content should not be placed near the cooling vents.
	Refer to function guide in Controlling Your Refrigerator.
	Ensure that user interface is in "awake" mode before trying to adjust temperature settings.

Crisper Operation

CONCERN	WHAT TO DO
Excess moisture build up in crisper It is normal for there to be some moisture and humidity in the crisper bin.	Ensure that the crisper is not over packed.
Crisper bin can not be removed	If crisper bin interferes with the door bins, remove door bins before removing crisper. Position cabinet so that the door can be fully opened.
Freezing items in the crisper	Adjust temperature to a warmer setting.

TROUBLESHOOTING

Appliance noise

Your new refrigerator may make sounds that your old one didn't make. Because the sounds are new to you, you might be concerned about them. Most of the new sounds are normal. Hard surfaces, like the floor, walls and cabinets, can make the sounds seem louder than they actually are. The following describes the kinds of sounds and what may be making them.

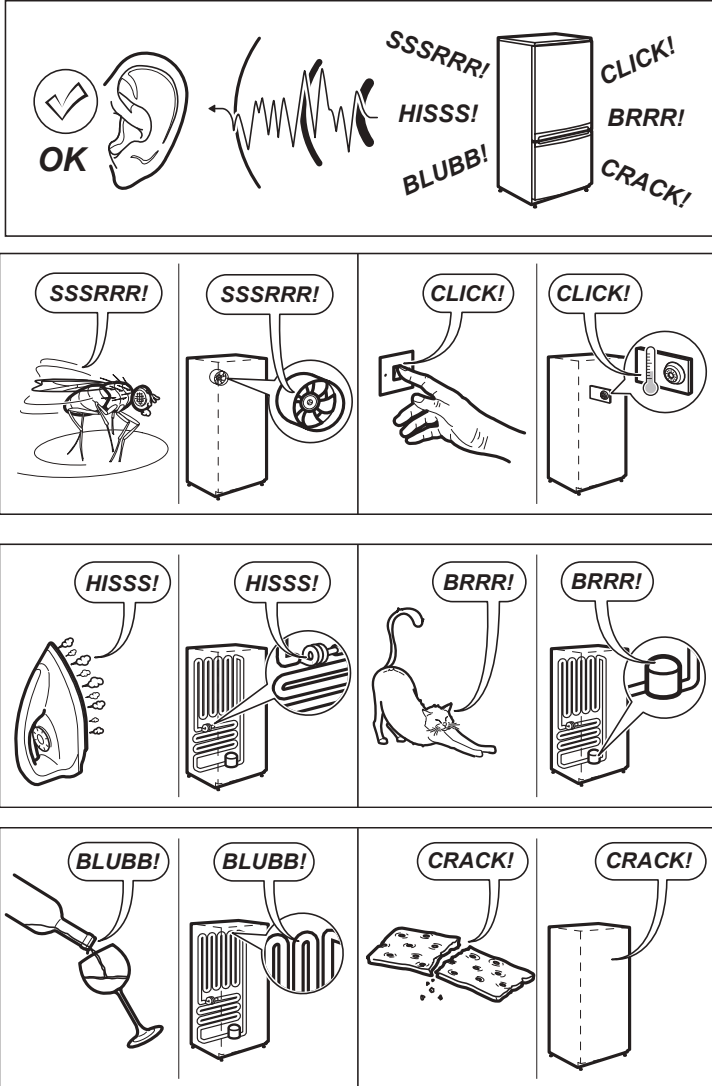

Refrigerator operation

CONCERN	WHAT TO DO
Appliance will not run	Ensure that the cord is plugged into a live power outlet and outlet is switched on.
It is normal for the freezer fan not to operate during the automatic defrost cycle, or for a short time after the appliance is switched on.	Ensure that the household circuit breaker has not tripped or that the fuse has not blown.
	The appliance maybe in defrost mode, check again in half an hour.
Compressor motor seems to run too long	Ensure that the doors are not held open
At normal room temperatures, expect your motor to run about 40% to 80% of the time. Under warmer conditions, expect it to run even more often.	Check that large amounts of warm food have not just been placed inside the appliance.
	Note that the appliance will run more than normal just after you install it or when adjusting to temperature setting changes.
The exterior of the appliance is warm or hot to touch	Ensure the appliance has the external clearances recommended in the section "Installing your new appliance".
This is normal because the appliance transfers heat from the inside out through the outer panels and the divider between the doors.	The exterior of the cabinet will be much warmer on warmer days it may even feel hot to touch, as the appliance is working harder.
User interface will not respond	Check that the user interface is in awake mode, refer to section "About the user interface".
To ensure settings are not accidentally changed the user interface will go into sleep mode when not in use. Press any button to wake user interface	Check that the user interface is not locked, refer to section "About the user interface".
	If the user interface is frozen turn the appliance off for five minutes for the memory to clear, then turn back on.
	Check that the user interface is not in Sabbath Mode, refer to control instructions. (I&W models only).
Alarms Sounding	Check that all doors are fully closed.
	Ensure that the over temperature alarm is not being activated by hot food placed in the freezer.
	Check if the drinks timer has ended, refer control instructions.
	Check if the Filter Replacement alert is activated, refer control instructions. (I&W models only)
Frost build up	Check that all doors are fully closed.
	Ensure that the doors are not opened too often.
	Ensure that the return air vents are not blocked with packaging.
	Ensure the seals are clean and not obstructed.
Odours	The interior may need cleaning, refer to cleaning guide.
	Ensure that food is stored correctly as some food, containers and wrapping can produce odours.
	Check appliance for old or unusual food.
Lights not working	Ensure that the cord is plugged into a live power outlet and outlet is switched on.
	Ensure that the household circuit breaker has not tripped or that the fuse has not blown.
	Check that the user interface is not in Sabbath Mode, refer to control instructions.
	Check the appliance features section to determine lighting configuration for your model. Check that the doors are closed completely

TROUBLESHOOTING

Door operation

CONCERN	WHAT TO DO
Freezer door pops open.	This is normal and should re-close. This happens when the refrigerator door is closed too quickly. If the freezer door stays open, it indicates that the appliance needs to be tilted backwards a little further. Refer to section "Installing your new appliance".
Self close not working.	Check if your appliance has self closing hinges as not all models do. It indicates that the appliance needs to be tilted backwards a little further. Refer to section "Installing your new appliance".
Door not sealing properly	Ensure there is nothing that is preventing the door from closing such as appliance contents or items placed near the appliance. Ensure that the crisper/freezer bin is closed completely. Refit if required as referred to in the section "Using your refrigerator". Ensure the appliance is set up as per recommendations.
Door difficult to open and close	If the door is difficult to open just after you have closed it this is due to the pressure equalising, the door will open normally after a few minutes.

Automatic Ice maker system

CONCERN	WHAT TO DO
Ice maker does not produce ice or not enough ice	Ensure that the Ice Maker is switched on at the user interface refer to "About the User Interface" for details. Ensure water tank is full and contains clean water (if liquids other than clean water have been used, call Electrolux Customer Care). Ensure water tank is securely pushed into pump housing.
The icemaker is designed to produce a tray of ice approximately every 3 hours, depending on the conditions.	If the freezer compartment is too warm, refer to "freezer is too warm" then wait 24 hours for the freezer to reach ideal temperature. Turn the unit off at the mains and leave for 2 minutes then turn the appliance back on (this will reset the icemaker unit). Check for ice production after 24 hours. Check that there is no obstruction under the ice maker and ensure the ice bin is fitted correctly.
Ice has bad odour or taste	Cover food to ensure ice does not absorb foreign odours. Interior of appliance or ice bin may require cleaning, refer to "Cleaning your refrigerator". Discard stale ice monthly and allow ice maker to produce a fresh supply.

If you still require service

If you have a problem, and the problem persists after you have made the checks mentioned, contact your nearest Electrolux approved Service Centre or the dealer you bought the refrigerator from. Be ready to quote the model number, the 9-digit PNC and 8-digit serial number, which is stated on the label inside the refrigerator compartment.



Hotline trung tâm Chăm sóc khách hàng:

1800 588 899

(miễn phí cước gọi)

Giờ làm việc:

8:00h – 18:00h (thứ 2 – thứ 6).

8:00h – 17:00h (thứ 7 – Chủ Nhật)

Email: vnccare@electrolux.com

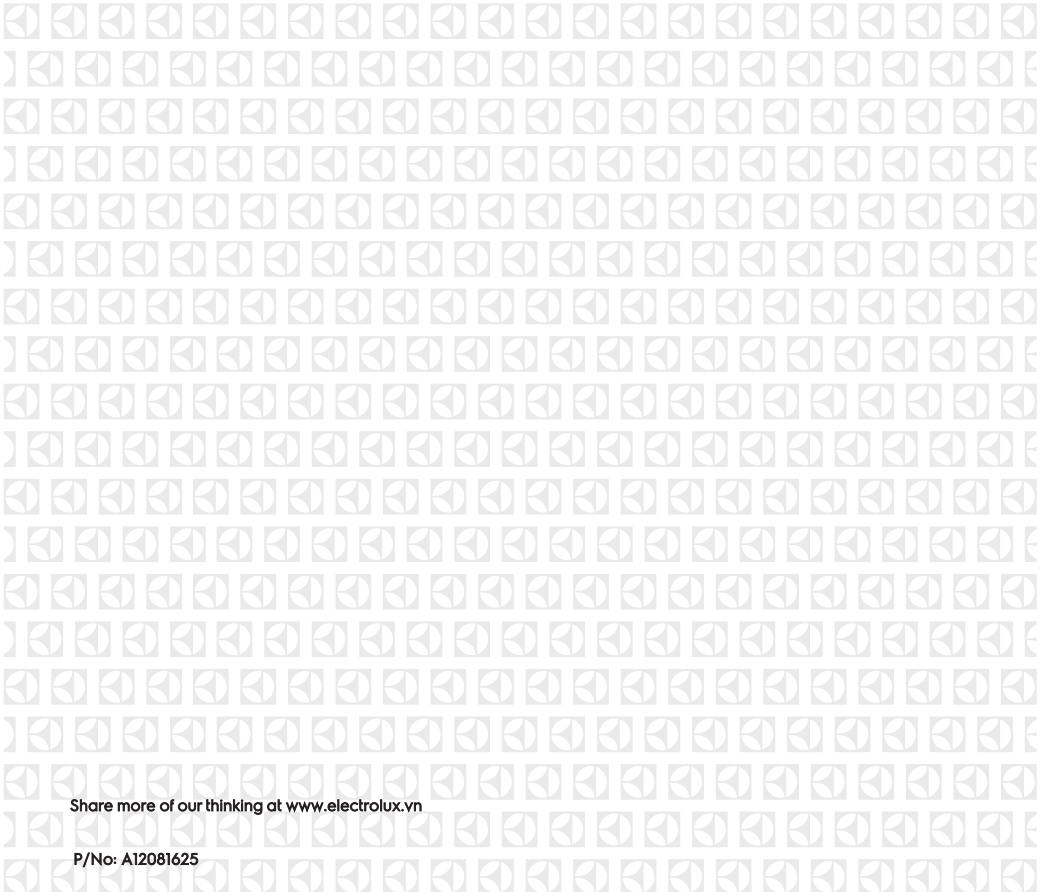

Share more of our thinking at www.electrolux.vn

P/No: A12081625