



ESE6600A-AVN, ESE6600A-BVN
ESE6600A-ATH, ESE6600A-BID
ESE6600A-APH

Congratulations

Congratulations and thank you for choosing our refrigerator. We are sure you will find your new refrigerator a pleasure to use. Before you use the refrigerator, we recommend that you read through the entire user manual, which provides the description of the refrigerator and its functions.

To avoid the risks that are always present when you use an electric appliance, it is important that the refrigerator is installed correctly and that you read the safety instructions carefully to avoid misuse and hazards.

We recommend that you keep this instruction booklet for future reference and pass it on to any future owners.

After unpacking the refrigerator please check if it is not damaged. If in doubt, do not use the refrigerator and contact your local Electrolux Customer Care Centre.



environmental tip

Information on disposal for users

- Most of the packing materials are recyclable. Please dispose of those materials through your local recycling depot or by placing them in appropriate collection containers.
- If you wish to discard this refrigerator, please contact your local authorities and ask for the correct method of disposal.
- Local authorities will have the latest information regarding safe disposal of the product
- Incorrect disposal may expose the user to injury from sharp objects, flammable gases or cause environmental damage.
- Refrigerant gases within the unit should only be discharged by qualified persons. A licence may be required by your local authorities to discharge or reclaim the refrigerant gases. Incorrect discharge of gases may expose the user to injury from flammable gases or cause environmental damage.

RoHS Being ensured permissible content limitation of some toxic
Compliant chemicals (RoHS compliant)

Contents

Important safety instructions	3
Installing your new refrigerator	4
Refrigerator operation	5
Refrigerator features	6
Using the control panel	7
Features of your refrigerator	8
Cleaning your refrigerator	9
Energy consumption	9
Food storage guide	10
Troubleshooting	11

Conditions of use

This appliance is designed and intended to be used in household and similar applications such as;

- staff kitchen areas in shops, offices and other working environments;
- farm houses and by clients in hotels, motels and other residential type environments;
- bed and breakfast type environments;
- catering and similar non-retail applications.



warning

Warning



Warning: Risk of fire / flammable materials

This appliance contains flammable R600a refrigerant. Avoid safety hazards by carefully installing, handling, servicing and disposing of this appliance.

- Ensure that the tubing of the refrigerant circuit is not damaged during transportation and installation.
- Leaking refrigerant may cause eye injuries or ignite.
- The room for installing appliance must be at least 1m³ per 8g of refrigerant. The amount of refrigerant in the appliance can be found on the rating plate inside the refrigerator appliance.
- If you are unsure of the refrigerant check the rating plate inside the refrigerator compartment.
- It is hazardous for anyone other than an Authorized Service Person to service this appliance.
- Keep ventilation openings in the appliance enclosure or in the built-in structure, clear of obstruction.

Important safety instructions

Please read the user manual carefully and store in a handy place for later reference.

The symbols you will see in this booklet have these meanings:



This symbol indicates information concerning your personal safety



This symbol indicates information on how to avoid damaging the appliance



This symbol indicates tips and information about use of the appliance



This symbol indicates tips and information about economical and ecological use of the appliance

Meanings of symbols used in this manual are shown below:



- If pressurised aerosol containers bear the word 'flammable' and/or a small flame symbol, do not store them inside any refrigerator or freezer. If you do so, you may cause an explosion.
- This appliance is not intended for use by persons (including children) with reduced physical, sensory or mental capabilities, or lack of experience and knowledge, unless they have been given supervision or instruction concerning use of the appliance by a person responsible for their safety.
- Children should be supervised to ensure that they do not play with the appliance.
- When you dispose of your old refrigerators and freezers, remove any doors. Children can suffocate if they get trapped inside.
- This appliance contains insulation formed with flammable blowing gases. Avoid safety hazards by carefully disposing of this appliance.



Warning: Risk of fire / flammable materials



- ✓ The appliance must be plugged into its own dedicated 220-240V, 50/60Hz AC electrical outlet.
- ✓ Ensure that the electric outlet is properly earthed to ground. Consult a qualified electrician if you are unsure.
- ✓ The plug must be accessible when the appliance is in position.
- ⊗ Do not use an extension cord or adapter plug.
- ✓ If the power cord is damaged, it must be replaced by the manufacturer, its service agent or similarly qualified persons to avoid a hazard.
- ✓ Unplug the appliance before cleaning and before changing the light bulb to avoid electric shock.
- ⊗ Never unplug the appliance by pulling on the power cord. Always grip the plug firmly, and pull straight out of the receptacle to prevent damaging the power cord.
- ✓ Choose a location that is not too cold – the temperature should be above 10°C.
- ✓ Put the appliance in a dry place, avoiding areas of high moisture or humidity.
- ⊗ Don't put the appliance in frosty or unprotected areas, for example in a garage or on a verandah.
- ⊗ Don't put the appliance in direct sunlight
- ⊗ Don't put the appliance near stoves, fires or heaters.
- ⊗ Do not use mechanical devices or other means to accelerate the defrosting process, other than those recommended by the manufacturer.
- ⊗ Do not damage the refrigerant circuit
- ⊗ Do not use electrical appliances inside the food storage compartments of the appliance, unless they are of the type recommended by the manufacturer.
- ⊗ Do not store explosive substances such as aerosol cans with a flammable propellant in this appliance.

When correctly installed, your appliance should:

- have adequate clearance to the back and sides for air circulation (refer to page 4).
- be aligned to the surrounding cupboards.
- have doors that will self-close from a partially open position.



- Have the stability foot in place (see diagram on page 4) to prevent the appliance falling forward when a door with heavy food load is opened.

Installing your new refrigerator

Clearance around your refrigerator

Your Side by Side Refrigerator can be installed between cupboards or fixtures but you must consider the following spaces around the cabinet:

1. Allow a minimum of 10mm clearance on both sides.
2. Allow 30mm clearance at the back of the refrigerator.
3. Allow 10mm clearance above the hinge covers.

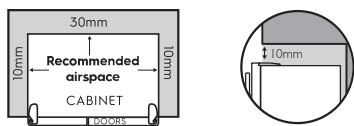

4. Allow a 349 or 427mm clearance on the hinge side of the doors, if you place the refrigerator next to the wall. This will make cleaning easier.

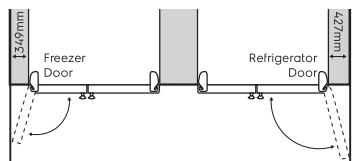

5. Make sure that cupboards or fixtures do not stick out further than the refrigerator cabinet.

Note: Refrigerator doors on all models are designed to sit proud of cabinetry (not flush).

Installing your refrigerator

The appliance should arrive with the stability foot wound fully up so it will not interfere with the operation of the rollers (see diagram in Step 3 below).



caution

The rollers are designed for forward or backward movement only. They are not castors. Moving the refrigerator sideways may damage your floor and the rollers.

1. Roll the refrigerator into its final position.
2. The top of the refrigerator should be tilted back by approximately 20mm. This will allow the doors to self-close providing a consistent door seal and stability when the doors are open.
3. When you have the appliance in its final position, it needs to be stabilized. Wind the stability foot down to the floor until it just makes contact with the floor. Whenever you need to move the appliance, be sure to wind the foot back up so that the appliance can roll freely and be sure to reset it when reinstalling.
(The wrench opening size 30mm)

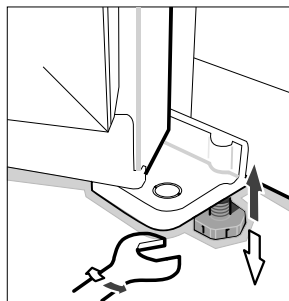

4. Check the alignment of the refrigerator to the surrounding cupboards. The top of the refrigerator should be on the same level from side to side (see diagram below). If you need to adjust the level, use the adjustable rollers as discussed in Step 3.

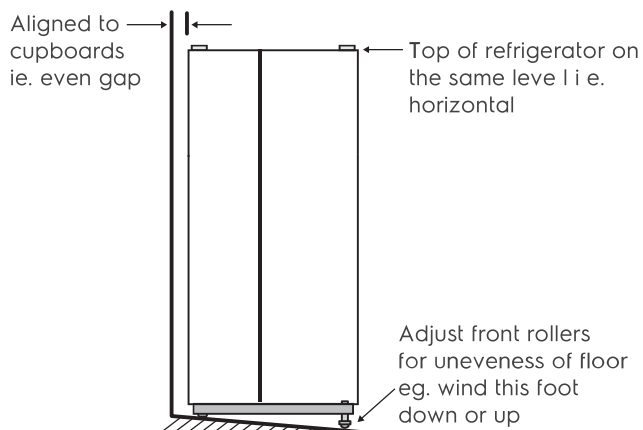

5. If the refrigerator rocks from one corner to the opposite rear corner, this means that the floor is uneven; you will need to put some packing under one of the rear rollers. You could use thin pieces of solid material, such as thin board, vinyl floor tiles or laminate. Place the packing so that it will sit under one of the rear rollers when the refrigerator is rolled into position.
6. You may now need to fine-tune the installation by repeating Steps 3, 4 and 5.
7. Whenever you need to move the refrigerator, be sure to wind the foot back up so that the refrigerator can roll freely.
8. Clean your refrigerator thoroughly following the instructions on page 9 and wipe off any dust that was accumulated during shipping.
9. Leave standing in stable upright position for 2-3 hours prior to turn "on".
10. Plug the refrigerator into the power point. Don't use a double adaptor. If you need to roll the refrigerator out to get at the power point, remember to raise the stability foot before you do so.
11. We recommend that you let your refrigerator run for two to three hours before you put any food in it. It will allow you to check that it is operating properly.

Your new refrigerator has been supplied with protective plastic film on the doors and cabinet, you can choose to remove this film as needed.

Congratulations! You have successfully installed your new refrigerator.



caution

Keep ventilation openings, in the appliance enclosure or in the built-in structure clear of obstruction.

Refrigerator Operation

The refrigerator transfers heat from food placed inside the appliance to the outside air.

This process makes the rear, the sides and the area adjacent to the doors, particularly at initial start up, feel warm to hot, this is normal.

There is a cooling coil located behind the rear wall of the cabinet. This coil cools and removes moisture from the air. A fan then circulates cold, dry air throughout the cabinet.

This air circulation means that food are refrigerated far more quickly than in refrigerators where the air remains relatively static.

Avoid placing food against air outlets as this will affect air circulation.

A light frosting will occasionally occur on the cold interior of the freezer when the door is opened frequently. This is normal and will disappear after a few days in most climates.

Make sure you fully close the freezer door after you load or remove food. If the door is left partly open, a heavy frost will coat the inside of the freezer. If a frost develops, remove it. Ensure to properly close the door, so the frost will not reoccur.

Your new energy efficient appliance uses a high-speed compressor and other energy efficient components that may produce different noises to your old appliance.

These sounds are normal and includes:

- compressor running noise.
- air movement noise from the small fan motor.
- occasional gurgling, similar to water boiling.
- a popping noise, heard during automatic defrosting.
- a clicking noise, just prior to the compressor starting up.

These noises are normal and will not cause the unit to alarm.

Temperature Control

The factory default settings;

Refrigerator = 5°C Freezer = -19°C

If you want to change the temperature, follow the instructions in the section about the user interface for your model. Ensure that you make only small adjustments and wait 24 hours to see if it's correct to your liking.

Note: When you set a temperature, you set an average temperature for the whole refrigerator cabinet.

Checking the softness of ice cream is a good indication that your freezer is the right period, While checking the temperature of water kept in the refrigerator is a good way of checking the temperature of the food compartment.

Temperature inside each compartment may vary, depending on how much food you store and where you place it.

High or low room temperature may also affect the actual temperature inside the refrigerator.



caution

This appliance can be used by children aged from 8 years and above and persons with reduced physical, sensory or mental capabilities or lack of experience and knowledge if they have been given supervision or instruction concerning use of the appliance in a safe way and understand the hazards involved. Children shall not play with the appliance. Cleaning and user maintenance shall not be made by children without supervision.

Refrigerator features

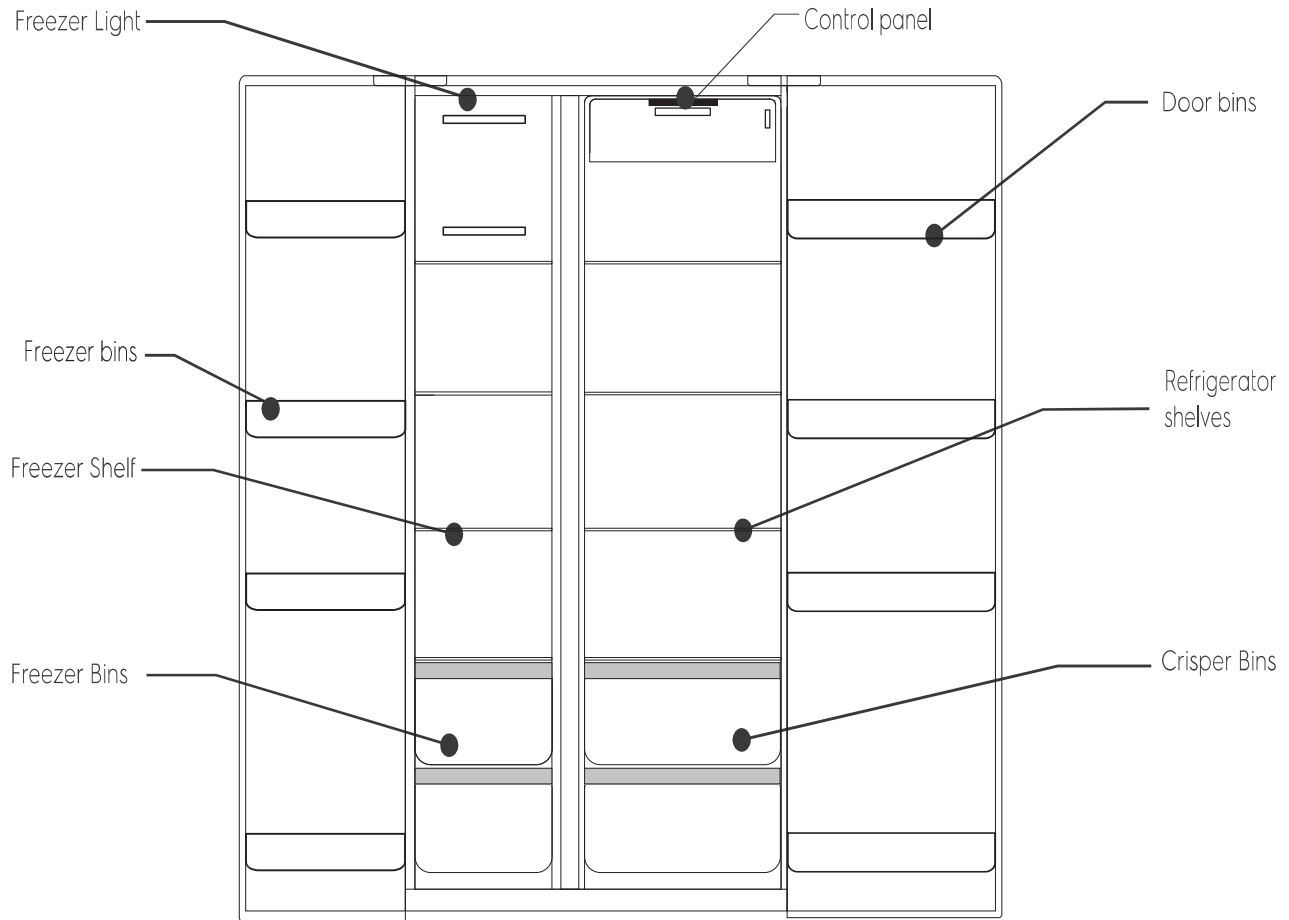

Control Panel

The control panel is located on the fridge door.

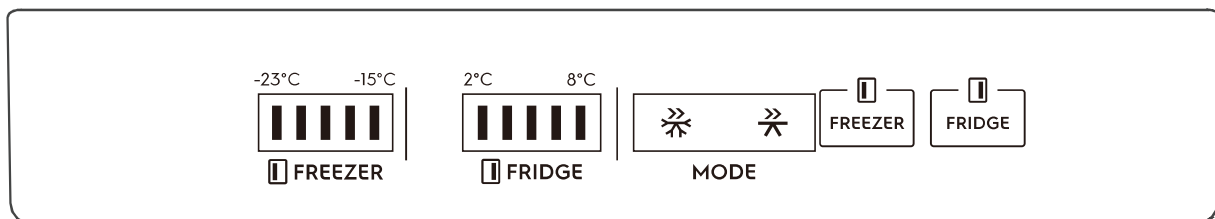

Note: Product illustrations demonstrate various features but may not be completely in line with current products.

Using the control panel

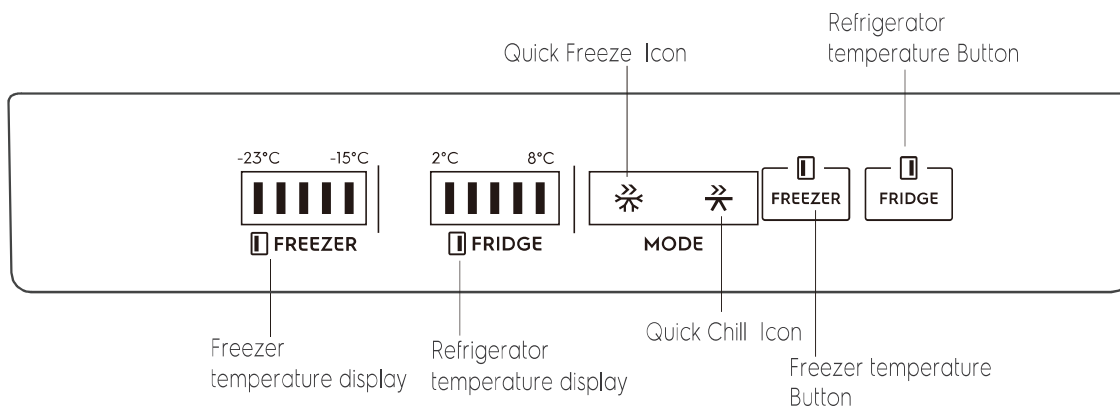

Function setting of the LED display

Note: the display will turn off after 20 seconds of inactivity, while the display will wake up if the button is touched again.

FREEZER  →

Set Temperature

-23°C -15°C

-21°C -17°C

-19°C

Freezer compartment settings - the default temperature of the freezer is -19°C. To change the temperature press the "FREEZER" button to cycle through the set temperatures.



- Quick Freeze mode - When the freezer display area reaches the minimum temperature, press the "FREEZER" button again to enter the super freezer mode.

When the super freezer mode is selected, the compressor will operate continuously to freeze foods faster, and keep them fresh. The super freezer mode will automatically turn off either after 24h of operation, or when the freezer reaches -28°C. The super freezer icon will turn off, and the freezer will continue to operate at the normal set temperature.

FRIDGE  →

Set Temperature

2°C 8°C

4°C 6°C

5°C

Fridge compartment settings - The default temperature of the refrigerator is 5°C. To change the temperature press the "FRIDGE" button to cycle through the set temperatures.



- Quick Chill mode - When the fridge display area reaches the minimum temperature, press the "FRIDGE" button again to enter the super fridge mode.

When the super fridge mode is selected, the fridge compartment reaches the set temperature in the shortest period, in order to keep the food as fresh as possible. Under this mode, the set temperature of the fridge compartment locks on 2°C. The program runs 150mins maximally then exits automatically, the super fridge icon goes out, which represent the super fridge function is disabled, the set temperature returns to the last one before the super fridge mode operates.

Function setting of the LED display

Long press "FRIDGE" button for 5 seconds to set fridge compartment on/off, when fridge compartment is switched off, the fridge temperature digital display will go off; under the fridge compartment switched off state, long press "FRIDGE" button for 5 seconds to restart fridge function.

Features of your refrigerator

This section tells you how to make the most of the many useful features and how to clean them.

Door storage bins

Disassembly: Hold both sides of the bottle shelf with both hands. Push it from the side without the boss and push it inward as the direction of the arrow. When pushing hard, please note that the buckle on the edge of bottle shelf is separated from the groove of the liner. Then bottle shelf can be removed.

Installation : Hold both sides of the bottle shelf with both hands. Install the buckle of the boss side at first. Then push the other side inward slightly, the buckle can be fixed.

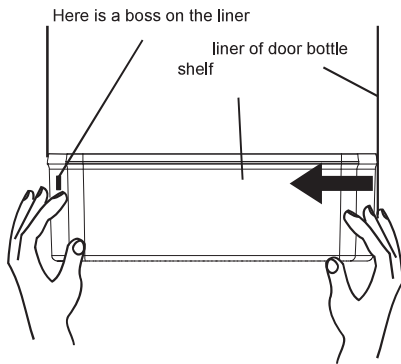

Crisper Bin

You can use the crisper bin to store vegetables, fruit or smallgoods. To remove, pull it forward then up and out.

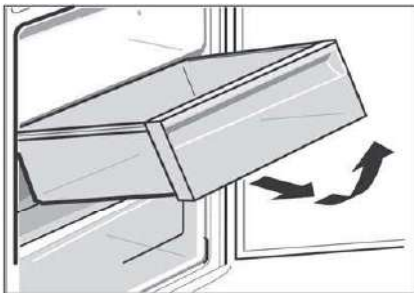

Glass Shelves

When removing the glass shelf, please press the movable pin under the shelf with both hands and push inward at the same time. Then the glass shelf will be removed.

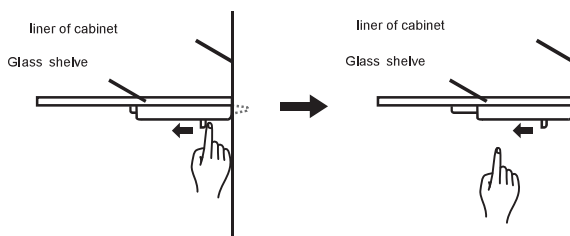

LED lighting

Your refrigerator is fitted with long life LED lighting.

In the unlikely event the LED lights should fail, then the LED lights should be serviced by the manufacturer, its service agent or similarly qualified technician. Refer to the warranty page for contact details.

Cleaning your refrigerator



warning

Before cleaning: Turn appliance off at the power point, then remove power cord from socket. This will make sure there is no chance of getting an electric shock.

Doors and exterior

You should only clean the doors with lukewarm soapy water and a soft cloth. Rinse with clean water and then wipe the surface with clean water and a soft clean cloth to remove soap residue.



caution

Do not use stainless steel cleaners, abrasive pads or other cleaners as they are likely to scratch the surface. Damage to this product after delivery is not covered by your warranty.

Interior

You should clean the appliance interior regularly. It will be easiest to clean when the food supply is low. Wash the interior with a soft cloth and use an unscented mild soap with lukewarm water. Thoroughly dry all surfaces and removable parts. Avoid getting water on appliance controls. If you have taken out any removable parts, replace them and switch the power on before re-stocking the appliance with food. Naturally, you should keep the interior of your appliance hygienic by promptly and thoroughly wiping up any food spills.

Door seals

Take care with Ensure to keep door seals clean. Sticky food and drink can cause seals to stick to the cabinet and tear when you open the door.

Wash seal with a mild detergent and warm water. Rinse thoroughly and dry.



warning

Never use hot water, solvents, commercial kitchen cleaners, aerosol cleaners, metal polishes, caustic or abrasive cleaners, or scourers to clean this appliance, as they will damage it. Many commercially available cleaning products and detergents contain solvents that will damage your refrigerator. When cleaning, use only a soft cloth with an unscented mild soap and lukewarm water.

Energy consumption

The following guide will help you reduce the running cost of your new refrigerator. This will save you money and help conserve our valuable energy resources.

1. Do not block air vents. Doing so may cause the refrigerator to run longer and use more energy.
2. Do not set your freezer temperature too low. After 24 hours, ice cream should be firm but able to be scooped out with a spoon without bending the handle. If ice cream is firmer than this (or too soft), adjust the freezer temperature controls (see 'Set Temperature', page 7).
3. Ensure that the refrigerator doors seal properly as you close them.
4. Before you open the refrigerator doors, decide what you want to put in or take out. This will minimize the time you have the doors open.
5. It is best to have the refrigerator in a place that is out of direct sunlight and away from heating appliances of any kind. For example, do not place the refrigerator next to a cooker, stove or dishwasher.
6. Allow hot foods to cool to room temperature before you put them in your freezer.
7. Thaw frozen foods in the refrigerator section.
8. If you keep the freezer compartment filled to capacity, your food mass will help maintain the freezer temperature when you open the door.

Turning off the refrigerator

If you are leaving for a short holiday, there is no need to turn off your refrigerator .

If you are going on a long holiday and want to turn the refrigerator off, follow the steps below.

1. Take all the food out of the refrigerator and freezer compartments.
2. Switch off the refrigerator and remove the electric cord from the power point.
3. Clean the inside.
4. Leave the doors open. This prevents bacteria from growing and causing smells in the refrigerator.

Power failure

If there is a power failure in your area, keep the door to the freezer closed. Most foods in your freezer will stay frozen for 24 hours.

Food storage guide

Category	Product	Refrigerator	Freezer	Storage tips
Meat	Sausages and mince	1-2 Days	2-3 Months	Keep cold meat at the back of the refrigerator where it is coldest.
	Chops and steak	3-4 Days	4-6 Months	
	Cold meats	3-5 Days	4-6 Months	Plastic can cause meat to sweat if stored in refrigerator for more than a day.
	Roasts	3-5 Days	12 Months	Roast can take up to 48 hours to defrost properly, transfer frozen roast to the refrigerator 2 days before use.
Poultry	Chicken	1-2 Days	2 Months	If poultry takes on a smell or colour you are unsure about it is best to throw it out. Whole eggs are not suitable for freezing, slightly beaten eggs may be frozen for four months.
	Roast Chicken	3-5 Days	12 Months	
	Eggs	6 Weeks	Not Suitable	
Seafood	Whole fish and fillets	2-3 Days	2 Months	Store in an airtight container or foil. Never freeze prawns in salty water as this will dehydrate the flesh.
	Lobster and crabs	1-2 Days	2 Months	
	Prawns	1-2 Days	2 Months	
Dairy	Milk	Until Expiry Date	Not Suitable	If dairy takes on a smell or colour and you are unsure about it, it is best to throw it out. Depending on the variety hard cheese can last from 2 weeks to 2 months.
	Yoghurt	7-10 Days	Not Suitable	
	Hard Cheeses	2 Weeks - 2 Months	2 Months (Grated)	
	Soft Cheeses	1-2 Weeks	Not Suitable	
	Butter	8 Weeks	12 Months	
Fruit & Vegetables	Every fruit and vegetable has a different shelf life. Some stay fresh for a couple of days e.g beans, others can last for a couple of months e.g. onions.		8-12 Months	Keep vegetables in the crisper and away from the air vents to avoid freezing. Don't wash fruit and vegetables before storing them in the refrigerator as this can make them susceptible to rotting.
			When freezing chop and blanch in small portions.	
Left overs	Homemade meals	3-4 Days	2-6 Months	Store in sealed container.
				Freeze meals in small portion sizes to limit wastage.



IMPORTANT

Please note, use this information as a guide only, actual storage times will vary depending on how you use your refrigerator, climatic conditions and the freshness of the food.

Troubleshooting

If you think something may be wrong with your refrigerator, you can carry out some easy checks before calling for service. You may locate the problem, sparing yourself from inconvenience and saving time and money.

Problem	Solution
When your appliance is not operating	<ul style="list-style-type: none"> • Make sure that the power cord is plugged into the power outlet properly and that the outlet is switched 'ON'.
	<ul style="list-style-type: none"> • Try running another appliance from the power outlet. If no power is coming from the outlet you may have blown a fuse or tripped a circuit of your household power supply.
	<ul style="list-style-type: none"> • Try adjusting the temperature control to a slightly "colder" position.
	<ul style="list-style-type: none"> • It is normal for the freezer fan NOT to operate during the automatic defrost cycle, or for a short time after the appliance is switched on.
When there is refrigerator/freezer noise	<p>Modern refrigerators/freezers with increased storage capacity use high speed compressors. These can provide a seemingly high level of sound which is quite normal. Normal operational sounds include:</p> <ul style="list-style-type: none"> • Occasional gurgling, similar to water boiling. • Air flow noise (air circulates because of a small fan). • A popping noise heard during automatic defrost.
	<p>Other strange sounds may mean that you need to check and take action. For example, noises may mean that:</p> <ul style="list-style-type: none"> • The cabinet is not level. • The floor is uneven or weak. • Bottles are badly placed and rattling. • There are vibrations from an object on top of or behind or beside the refrigerator. • The back of the refrigerator cabinet is touching the wall.
	<p>Remember it is quite normal for noise to seem louder when the refrigerator starts operating, or during quieter periods such as night time.</p>
If there are odours inside the appliance	<ul style="list-style-type: none"> • The interior may need cleaning.
	<ul style="list-style-type: none"> • Some food produce odours.
	<ul style="list-style-type: none"> • Some containers and wrapping can cause odours.
	<ul style="list-style-type: none"> • Ask yourself if the odour started about the same time you started storing something unusual.
When the motor seems to run more than expected	<p>Your new appliance provides you with large capacities in both the refrigerator section and the separate freezer. It is normal for the motor to operate frequently. However, to keep operation to a minimum, check the following:</p> <ul style="list-style-type: none"> • Are doors kept open too long or too often? • Are controls set too cold? refer to "Using the control panel" for how to adjust. • Have large amounts of warm food just recently been stored? Summer, festive seasons and holidays usually mean a lot more work for your appliance.
	<ul style="list-style-type: none"> • If the day is hot or the room is very warm, the appliance will need to run more than normal.
	<ul style="list-style-type: none"> • The appliance will run more than normal just after you install it or when it has been turned off for a long time.
If the temperature in the refrigerator is too cold	<ul style="list-style-type: none"> • Refer to "Using the control panel" for how to adjust.
	<ul style="list-style-type: none"> • Increase the temperature to avoid high energy consumption.
If heavy frosting occurs in the freezer	<p>Make sure you fully close the freezer and fridge doors. If the doors are left partly open a heavy frost will coat the inside of the freezer. If a frost develops, remove it. Make sure properly close the doors and the frost will not reoccur.</p>
If water drips on the floor	<p>The defrost water tray, (located at the back of the cabinet), may not be properly positioned, or the drain tube may not be properly positioned to direct water into this tray. You may need to pull the refrigerator away from the wall to check the tray and tube.</p>
Freezer Door opens after closing fridge door	<p>It is normal for the freezer door to momentarily open and re-close when the food compartment door is closed. If the freezer door stays open, it indicates that the refrigerator cabinet needs to be tilted backwards a little further. If you call a service person to solve this problem, you will be charged for the cost of a service call, as this is not a warranty fault.</p>
When temperature is hot/warm on the outside and rear side of the Fridge	<p>In normal operation, the fridge transfers heat from inside to outside of the cabinet. It is normal for the side and rear of the fridge to feel warm/hot while operating. This will be more noticeable during start up and hot ambient conditions.</p>

If you have a problem, and the problem persists after you have made the checks mentioned above, contact your nearest Electrolux approved Service Centre or the dealer you bought the refrigerator from. Be ready to quote the model number, 9-digit PNC and 8-digit serial number, which is stated on the Label inside the refrigerator compartment



CONTACT DETAILS ELECTROLUX CUSTOMER CARE

Thailand

Call Center Tel: (+66 2) 725 9000 Electrolux
Thailand Co., Ltd

Electrolux Building
14th Floor 1910 New Petchburi Road Bangkokpi,

Huay Kwang, Bangkok 10310

Office Tel: (+66 2) 725 9100

Office Fax: (+66 2) 725 9299

Email: customercare@electrolux.co.th

Indonesia

Layanan langsung konsumen: 08041119999

PT. Electrolux Indonesia

Electrolux Building

Jl. Abdul Muis No.34, Petojo Selatan, Gambir

Jakarta Pusat 10160

Email: customercare@electrolux.co.id

SMS & WA : 0812.8088.8863

Vietnam

Domestic Toll Free: 1800-58-88-99

Tel: (+84 8)3910 5465

Electrolux Vietnam Ltd

Floor 9th, A&B Tower

76 Le Lai Street - Ben Thanh Ward - District 1

Ho Chi Minh City

Vietnam

Office Tel: (+84 8) 3910 5465

Office Fax: (+84 8) 3910 5470

Email: vnccare@electrolux.co.vn

Malaysia

Domestic Toll Free: 1300-88-11-22

Electrolux Home Appliances Sdn. Bhd

7th Floor, Tower 2, Jaya 33, No. 3 Jalan Semangat, Seksyen

13, 4610 Petaling Jaya, Selangor

Office Tel: (+60 3) 7843 5999

Office Fax: (+60 3) 7955 5511

Customer Care Center: Lot C6, No. 28, Jalan 15/22, Taman

Perindustrian Tiong Nam, 40200 Shah Alam, Selangor.

Consumer Care Hotline: (+60 3) 5525 0800

Fax: (+60 3) 5524 2521

Philippines

Domestic Toll Free: 1-800-10-845-care 2273

Customer Care Hotline: (+63 2) 845 care 2273

Electrolux Phils Inc

25th Floor, Equitable Bank Tower 8751

Paseo De Roxas, Makati City

1226 Philippines

Office Tel: (+63 2) 845 4510

Office Fax: (+63 2) 845 4548

Email: wecare@electrolux.com

Singapore

CONSUMER CARE HOTLINE : (+65) 67273699

Electrolux S.E.A. Pte Ltd.

1 Fusionopolis Place, West Lobby #07-10 Galaxis,

Singapore 138522.

Office Fax: (+65) 67273611

Email : customer-care.sin@electrolux.com

Hongkong

DCH ELECTRICAL APPLIANCES SERVICE CENTRE

4/F, DCH BUILDING, 20 KAI CHEUNG ROAD,

KOWLOON BAY, HONG KONG

SERVICE HOTLINE: (+852) 3193 9888

EMAIL: customercare@dch.com.hk

WEBSITE: www.electrolux.com.hk

Share more of our thinking at electrolux.com.au

P/No: YZ000201001

คู่มือการใช้งาน

ตู้เย็นแบบมีช่องแช่เยือกแข็ง

TH - ภาษาไทย



ESE6600A-AVN, ESE6600A-BVN
ESE6600A-ATH, ESE6600A-BID
ESE6600A-APH



ขอแสดงความยินดี

ขอแสดงความยินดีแก่เลขของคุณที่เลือกใช้ตู้ยืมของเรา เราหวังว่าคุณจะพบกับความสนุกจากการใช้ตู้ยืมเครื่องใหม่ ก่อนที่ท่านจะเริ่มดำเนินการใช้งาน เราขอแนะนำให้ท่านอ่านเนื้อหาทั้งหมดในคู่มือการใช้งานอย่างละเอียด ซึ่งจะมีการอธิบายส่วนต่างๆ และการใช้งานต่างๆ ของตู้ยืม

เพื่อหลีกเลี่ยงความเสี่ยง การใช้งานผิดวิธี และอันตรายต่างๆ ที่อาจเกิดขึ้นได้เสมอจากการใช้งานเครื่องใช้ไฟฟ้า การติดตั้งตู้ยืมอย่างถูกต้องและการอ่านคู่มือความปลอดภัยโดยละเอียดก่อนเริ่มใช้งานจึงมีความสำคัญเป็นอย่างมาก

เราแนะนำให้ท่านเก็บรักษาตู้ยืมการใช้งานไว้เพื่อใช้อ้างอิงในอนาคต และส่งต่อไปยังเจ้าของคนใหม่ในอนาคตอีกด้วย

หลังจากนำตู้ยืมออกจากกล่องแล้ว กรุณาตรวจสอบว่าไม่มีความเสียหายใดเกิดขึ้น หากไม่แน่ใจ กรุณาอย่าเพิ่งใช้งานตู้ยืม ให้ติดต่อไปยังศูนย์บริการลูกค้าใกล้บ้านท่าน



ข้อแนะนำด้านสิ่งแวดล้อม

ข้อมูลเกี่ยวกับการทิ้งผลิตภัณฑ์สำหรับผู้ใช้

- วัสดุบรรจุภัณฑ์ส่วนใหญ่สามารถนำกลับมาใช้ใหม่ได้ โปรดกำจัดวัสดุเหล่านี้ผ่านศูนย์รีไซเคิลในท้องถิ่นของท่าน หรือโดยการทิ้งบรรจุภัณฑ์ลงในถังขยะที่เหมาะสม
- หากท่านต้องการทิ้งตู้ยืมเครื่องนี้ กรุณาติดต่อหน่วยงานในท้องถิ่นและสอบถามวิธีการที่ถูกต้องในการกำจัด
- หน่วยงานท้องถิ่นจะมีข้อมูลอัปเดตล่าสุดเกี่ยวกับการทิ้งผลิตภัณฑ์อย่างปลอดภัย
- การทิ้งผลิตภัณฑ์ที่ไม่ถูกวิธีอาจทำให้ผู้ใช้งานได้รับบาดเจ็บจากวัตถุมีคม ก๊าซไวไฟ หรือก่อให้เกิดความเสียหายต่อสิ่งแวดล้อมได้
- ควรให้บุคคลที่มีความชำนาญเป็นผู้ดำเนินการทำความสะอาดแบบก๊าซที่อยู่ภายในตู้ยืมท่านั้น ก่อนเติมน้ำหรือนำสารทำความเย็นแบบก๊าซกลับมาใช้ใหม่ อาจจำเป็นต้องได้รับการอนุญาตจากหน่วยงานท้องถิ่นของท่าน การเติมน้ำหรือสารทำความเย็นแบบก๊าซไม่ถูกวิธีอาจทำให้ผู้ใช้งานได้รับบาดเจ็บจากก๊าซไวไฟ หรือก่อให้เกิดความเสียหายต่อสิ่งแวดล้อมได้

สารบัญ

ข้อแนะนำเพื่อความปลอดภัยที่สำคัญ	3
การติดตั้งตู้ยืมใหม่ของท่าน	4
การใช้งานตู้ยืม	5
ส่วนประกอบต่างๆ ของตู้ยืม	6
การใช้งานแผงควบคุม	7
ส่วนประกอบต่างๆ ของตู้ยืม	8
การทำความสะอาดตู้ยืมของท่าน	9
อัตราการสิ้นเปลืองพลังงาน	9
คำแนะนำในการเก็บอาหาร	10
การเก็บรักษา	11

เงื่อนไขในการใช้งาน

ผลิตภัณฑ์นี้มีวัตถุประสงค์เพื่อให้นำไปใช้ในครัวเรือนและการใช้งานที่มีลักษณะใกล้เคียงกัน เช่น

- พื้นที่ห้องครัวสำหรับพนักงานในร้านค้า สำนักงาน และพื้นที่ทำงานอื่นๆ
- บ้านหรือร้านอาหารโดยแยกพ่วงเข้ากับโรงแรม ที่พักร้านอาหาร และสถานที่พักอาศัยอื่นๆ
- ที่พักที่มีที่นอนและอาหารแช่
- งานจัดเลี้ยงและการใช้งานที่ไม่ใช่การบำบัด



คำเตือน

คำเตือน



คำเตือน: เสี่ยงต่อการเกิดเพลิงไหม้ / วัตถุติดไฟได้

ตู้ยืมเครื่องนี้มีสารทำความเย็นชนิด R600a ที่มีคุณสมบัติไวไฟ หลีกเลี่ยงอันตรายโดยใช้ความระมัดระวังในการติดตั้ง การจัดการ การซ่อมบำรุง และการกำจัดผลิตภัณฑ์นี้

- ตรวจสอบให้แน่ใจว่าระบบท่อของอะไหล่สารทำความเย็นไม่ได้รับความเสียหายระหว่างการขนส่งและการติดตั้ง
- สารทำความเย็นที่รั่วไหลอาจทำให้เกิดระเบิดหรืออาจติดไฟได้
- พื้นที่สำหรับติดตั้งตู้ยืมต้องมีอย่างน้อย 1 ลูกบาศก์เมตรต่อสารทำความเย็น 8 กรัม ท่านสามารถดูปริมาณสารทำความเย็นในตู้ยืมได้จากฉลากแสดงข้อมูลภายในตู้ยืม
- หากท่านไม่แน่ใจเกี่ยวกับสารทำความเย็น โปรดดูที่ฉลากแสดงข้อมูลภายในช่องของตู้ยืม
- อาจเกิดอันตรายได้หากบุคคลที่ไม่ใช่ช่างซ่อมที่ได้รับอนุญาตทำการซ่อมบำรุงตู้ยืม
- ช่องระบายอากาศที่พ่วงตู้ยืมหรือภายในโครงสร้างมีจุดติดไฟต้องไม่มีสิ่งกีดขวาง

RoHS
Compliant

สอดคล้องตามข้อกำหนด RoHS นั่นหมายความว่าองค์ประกอบที่ใช้ในการผลิตเป็นอันตราย (สอดคล้องตามข้อกำหนด RoHS)

ข้อแนะนำเพื่อความปลอดภัยที่สำคัญ

กรุณาอ่านคู่มือการใช้งานอย่างละเอียดเล่มเก็บไว้ในที่ที่หยิบมาใช้งานได้อย่างสะดวก เพื่อให้อ้างอิงในภายหลัง

สัญลักษณ์ที่ท่านจะเห็นในคู่มือนี้มีความหมายดังต่อไปนี้:

คำเตือน

สัญลักษณ์นี้แสดงข้อมูลที่เกี่ยวข้องกับความปลอดภัยของท่าน

ข้อควรระวัง

สัญลักษณ์นี้แสดงข้อควรระวังการหลีกเลี่ยงความเสียหายที่อาจเกิดขึ้นกับผลิตภัณฑ์นี้

ข้อแนะนำและข้อมูล

สัญลักษณ์นี้แสดงข้อแนะนำและข้อมูลเกี่ยวกับการใช้งานผลิตภัณฑ์นี้

ข้อแนะนำด้านสิ่งแวดล้อม

สัญลักษณ์นี้แสดงข้อแนะนำและข้อมูลเกี่ยวกับการใช้งานผลิตภัณฑ์นี้อย่างประหยัดและเป็นมิตรต่อสิ่งแวดล้อม

ความหมายของสัญลักษณ์ต่างๆ ที่ใช้ในคู่มือฉบับนี้มีดังนี้:

 สัญลักษณ์นี้แสดงสิ่งที่ไม่ควรทำ

 สัญลักษณ์นี้แสดงสิ่งที่ควรทำ

คำเตือน

• หากขวดสเปรย์อัดความดันมีคำว่า "ไวไฟ" และ/หรือ สัญลักษณ์เปลวไฟขนาดเล็ก ห้ามเก็บวัตถุเหล่านี้ไว้ในตู้เย็นหรือตู้แช่แข็ง ถ้าทำเช่นนั้น อาจทำให้เกิดการระเบิดได้



• อุปกรณ์นี้ไม่ได้มีไว้สำหรับการใช้งานโดยบุคคล (รวมทั้งเด็ก) ที่มีสมรรถภาพทางกายภาพ ทางประสาทสัมผัส หรือความสามารถทางจิตใจไม่สมบูรณ์ หรือขาดประสบการณ์และความรู้ ยกเว้นจะได้รับคำแนะนำเกี่ยวกับการใช้งานผลิตภัณฑ์จากผู้ที่รับฝึกอบรมความปลอดภัยบุคคลเหล่านี้

• เด็กเล็กควรได้รับการดูแลเพื่อป้องกันไม่ให้เล่นกับผลิตภัณฑ์

• เมื่อท่านบรรจุตู้เย็นและตู้แช่แข็งเครื่องทำ ให้อุ่นประตูออกทุกบาน เด็กอาจขาดอากาศหายใจหากเข้าไปติดอยู่ข้างใน

• ตู้เย็นเครื่องนี้มีความร้อนที่มีส่วนผสมของก๊าซไวไฟ โปรดหลีกเลี่ยงอันตรายที่อาจเกิดขึ้นโดยเพิ่มความร้อนในการตั้งเครื่องใช้



คำเตือน: เสี่ยงต่อการเกิดเพลิงไหม้ / วัตถุติดไฟได้

คำเตือน

- ☑ ต้องเสียบปลั๊กตู้เย็นเข้ากับเต้ารับไฟ AC 220-240V, 50/60 Hz
- ☑ ตรวจสอบให้แน่ใจว่าเต้ารับมีการต่อสายดินอย่างถูกต้อง ปรีกษาช่างไฟฟ้าที่ผ่านการรับรองหากท่านไม่แน่ใจ
- ☑ เมื่อตู้เย็นอยู่ในตำแหน่งที่ต้องการแล้ว ปลั๊กของตู้เย็นจะต้องเข้าที่ได้อย่างแน่นหนา
- ☑ ห้ามใช้สายไฟพ่วงหรือปลั๊กพ่วง
- ☑ ถ้าสายไฟเกิดความเสียหาย โปรดให้ผู้ผลิต ตัวแทนฝ่ายบริการ หรือบุคคลที่มีความชำนาญเป็นผู้เปลี่ยนสายไฟเพื่อหลีกเลี่ยงอันตรายจากไฟฟ้า
- ☑ ถอดปลั๊กตู้เย็นออกจากเต้ารับก่อนทำความสะอาด รวมถึงก่อนเปลี่ยนหลอดไฟ ไม่เช่นนั้นอาจเกิดไฟฟ้าช็อตได้
- ☑ ห้ามถอดปลั๊กโดยการดึงที่สายไฟ ให้จับที่ปลั๊กให้แน่นและดึงออกตรงๆ จากเต้ารับเพื่อป้องกันไม่ให้สายไฟเสียหาย
- ☑ เลือกตำแหน่งที่ตั้งที่อุณหภูมิโดยรอบไม่ต่ำจนเกินไป อุณหภูมิควรสูงกว่า 10°C
- ☑ วางตู้เย็นในที่แห้ง หลีกเลี่ยงพื้นที่ที่มีความชื้นสูง
- ☑ ห้ามวางตู้เย็นไว้บนบริเวณที่หนาวจัดหรือไม่มีการป้องกัน เช่น ภายใต้อาคารหรือระเบียง
- ☑ ห้ามวางตู้เย็นไว้ในตำแหน่งที่สัมผัสแสงแดดโดยตรง
- ☑ ห้ามวางตู้เย็นไว้ใกล้เตา เปลวไฟ หรือเครื่องทำความร้อน
- ☑ ห้ามใช้เครื่องมือกลหรือวิธีการอื่นใดนอกเหนือจากที่ผู้ผลิตแนะนำในการเรื่องการละลายน้ำแข็ง
- ☑ ห้ามทำให้อุณหภูมิความเสียหายกับวงจรสารทำความเย็น
- ☑ ห้ามนำเครื่องใช้ไฟฟ้าไปใช้ภายในช่องเก็บอาหารในตู้เย็น ยกเว้นเป็นชนิดที่ผู้ผลิตแนะนำ
- ☑ ห้ามเก็บวัตถุที่ระเบิดได้ เช่น กระป๋องสเปรย์ที่มีส่วนผสมของเชื้อเพลิงไวไฟภายในตู้เย็น
- ☑ โคมไฟที่ติดตั้งตู้เย็นและตู้แช่แข็งแบบมีช่องแช่เยือกแข็ง พบบังโดยรอบต้องให้มีการถ่ายเทอากาศที่ดี แลปราศจากสิ่งกีดขวาง

เมื่อติดตั้งตู้เย็น ตู้เย็นของท่านควร:

- มีช่องว่างบริเวณด้านหลังและด้านข้างเพียงพอสำหรับการหมุนเวียนอากาศ (โปรดดูหน้า 4)
- อยู่ในตำแหน่งที่ระดับกับตู้เย็นวางรอบๆ
- มีประตูตู้เย็นที่สามารถปิดเองได้จากตำแหน่งที่ปิดแข็งอยู่

คำเตือน

- ปรับระดับตู้เย็นให้มั่นคง (โปรดดูภาพประกอบในหน้า 4) เพื่อป้องกันไม่ให้ตู้เย็นล้มไปด้านหน้าหากประตูตู้เย็นในขณะที่มีอาหารที่มีน้ำหนักเบาอยู่

การติดตั้งตู้เย็นใหม่ของท่าน

ระยะห่างรอบตู้เย็นของท่าน

ท่านสามารถติดตั้งตู้เย็นแบบประตูเปิดซ้ายขวา (side-by-side) นี้ไว้ระหว่างตู้กับของ หรือชั้นวาง ทั้งนี้ต้องคำนึงถึงระยะห่างรอบๆ ตู้เย็น:

1. เว้นระยะห่างด้านข้างทั้งสองด้านอย่างน้อย 10 มม.
2. เว้นระยะห่างด้านหลังตู้เย็น 30 มม.
3. เว้นระยะห่างเหนือฟากรอบบานพับ 10 มม.

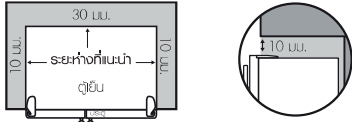

4. หากวางตู้เย็นไว้ใกล้ผนัง ให้เว้นระยะห่าง 349 หรือ 427 มม. สำหรับด้านบานพับ ประตูตู้เย็น ระยะห่างดังกล่าวจะช่วยให้ท่านทำความสะอาดตู้เย็นได้สะดวกยิ่งขึ้น

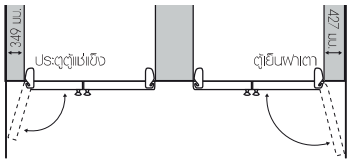

5. ตรวจสอบให้แน่ใจว่าตู้กับของ หรือชั้นวางไม่ยื่นออกมาเกินกว่าตัวเครื่องตู้เย็น

หมายเหตุ: ประตูตู้เย็นทุกบานได้รับการออกแบบมาให้วางยื่นออกมาเกินตู้เพื่อลดการเสียดสี (ไม่ราบเป็นแนวเดียวกัน)

การขนย้ายตัวเครื่อง

ตู้เย็นเครื่องนี้มีน้ำหนักมาก ควรยึดให้อยู่กับที่ในระหว่างการขนย้ายและการติดตั้งด้วย น้ำหนัก/ขนาดของตัวเครื่อง และเพื่อเป็นการลดความเสี่ยงที่จะเกิดการบาดเจ็บและความเสียหายต่อตัวเครื่อง ควรดำเนินการติดตั้งโดยบุคคลอย่างน้อย 2 คน เพื่อความปลอดภัย

การติดตั้งตู้เย็นของท่าน

ผลิตภัณฑ์ทั้งหมดภายในลักษณะที่ขาตั้งถูกยกขึ้นจนสุดเพื่อไม่ให้ขัดขวางการทำงานของ ลูกกลิ้ง (โปรดดูภาพประกอบในขั้นตอนที่ 3 ด้านล่าง)



ข้อควรระวัง

ลูกกลิ้งนี้ออกแบบมาเพื่อให้เคลื่อนที่ไปด้านหลังและด้านหลังเท่านั้น ไม่เหมือนกับ ล้อเลื่อนที่ฐานเฟอร์นิเจอร์ การเลื่อนตู้เย็นไปทางด้านข้างอาจทำให้พื้นและลูกกลิ้ง ได้รับความเสียหาย

1. เลื่อนตู้เย็นไปยังตำแหน่งที่ต้องการติดตั้ง
2. ควรจัดวางตำแหน่งให้ด้านหลังของตู้เย็นเอียงไปด้านหลังประมาณ 20 มม. การกระทำดังกล่าวจะช่วยให้บานประตูตู้เย็นเปิดเองได้ หากประตูตู้เย็นเปิดอยู่
3. เมื่อตู้เย็นอยู่ในตำแหน่งสุดท้ายที่ต้องการแล้ว เมื่อจัดวางตู้เย็นไว้ที่ตำแหน่งที่ต้องการแล้ว ต้องหมุนขาตั้งลงจนสัมผัสกับพื้นให้มั่นคง เมื่อท่านจำเป็นต้อง เคลื่อนย้ายตู้เย็น ต้องแน่ใจว่าท่านได้หมุนขาตั้งกลับขึ้นแล้วเพื่อให้ตู้เย็นสามารถ เคลื่อนที่ได้โดยไม่ติดขัด และตรวจสอบว่าท่านได้ปรับขาตั้งอีกครั้งเมื่อติดตั้งตู้เย็น ในตำแหน่งใหม่เรียบร้อยแล้ว (ใช้ประแจปากตายขนาด 30 มม.)

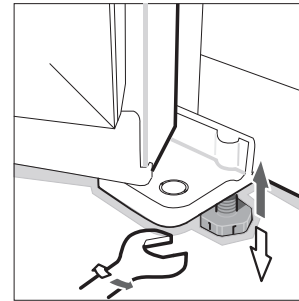

4. ตรวจสอบแนวของตู้เย็นกับตู้รอบๆ ด้านบนสุดของตู้เย็นควรอยู่ในระดับเดียวกับ ทั้งสองด้าน (โปรดดูภาพประกอบด้านล่าง) หากต้องการปรับระดับ ใ้ลูกกลิ้งแบบปรับได้ ดังที่อธิบายไว้ในขั้นตอนที่ 3

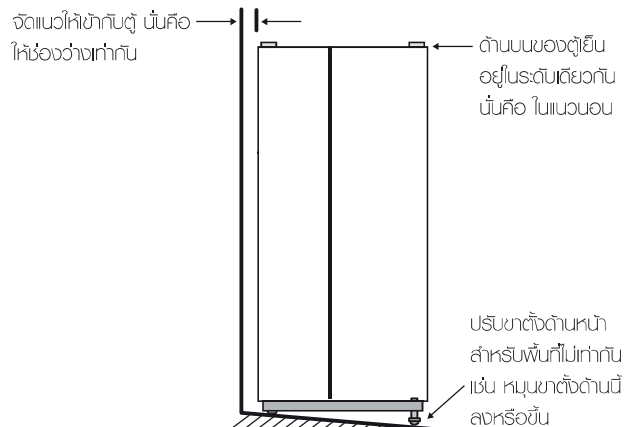

5. หากท่านพบว่าตู้เย็นของท่านโยกไปมา แสดงว่าพื้นของท่านไม่เสมอกัน ท่านต้องใช้วัสดุวางรองด้านใดด้านหนึ่งของลูกกึ่งด้านหลัง ควรใช้วัสดุของแข็งที่บาง เช่น แผ่นกระดาษ กระเบื้องโพลี หรือพื้นลามิเนตที่มีขนาดบาง วางวัสดุรองด้านใดด้านหนึ่งของลูกกึ่งด้านหลังหลังจากเคลื่อนย้ายตู้เย็นไปยังตำแหน่งที่ต้องการ
6. ท่านอาจต้องทำการปรับการติดตั้งตู้เย็นอย่างละเอียดโดยการทำการซ้ำขั้นตอนที่ 3, 4 และ 5
7. เมื่อท่านจำเป็นต้องเคลื่อนย้ายตู้เย็น ต้องแน่ใจว่าท่านได้หมุนขาตั้งกลับขึ้นแล้ว เพื่อให้ตู้เย็นสามารถเคลื่อนที่ได้อย่างไม่ติดขัด
8. ทำความสะอาดตู้เย็นของท่านให้เรียบร้อยตามคำแนะนำในหน้า 9 และเว็บไซต์ระหว่างการใช้งาน
9. ให้อุณหภูมิในตู้เย็นตั้งตรงแล้วปล่อยทิ้งไว้ 2-3 ชม. ก่อนเปิดเครื่อง
10. เสียบปลั๊กตู้เย็นเข้ากับเต้ารับ ห้ามใช้โอเตลเบเตอร์แบบพ่วงสองปลั๊ก หากท่านจำเป็นต้องเสียบตู้เย็นเพื่อให้สามารถเสียบปลั๊กได้ อย่าสัมผัสขาตั้งขึ้นก่อน
11. ก่อนที่ท่านจะนำอาหารใส่ในตู้เย็น ขอแนะนำให้ท่านปล่อยให้อุณหภูมิทำงานต่อเนื่องสัก 2 หรือ 3 ชั่วโมง โดยมีวัตถุประสงค์คือเพื่อตรวจสอบว่าตู้เย็นทำงานอย่างถูกต้อง

ตู้เย็นใหม่ของท่านมาพร้อมกับฟิล์มพลาสติกกันรอยที่บานประตูและตัวเครื่อง ท่านสามารถแกะฟิล์มพลาสติกกันรอยนี้ออกได้หากต้องการ

ขอแสดงความยินดี! ท่านติดตั้งตู้เย็นใหม่ของท่านเสร็จเรียบร้อยแล้ว



ข้อควรระวัง

เมื่อระบายอากาศที่ผนังตู้เย็นหรือภายในโครงสร้างมิลติฮินต้องไม่มีสิ่งกีดขวาง

การใช้งานตู้เย็น

ตู้เย็นจะทำงานโดยการถ่ายโอนความร้อนจากอาหารที่เก็บไว้ในตู้เย็นออกสู่อากาศภายนอก

ด้วยเหตุนี้จึงทำให้รู้สึกอุ่นไปจนถึงร้อนบริเวณด้านหลัง ด้านข้างและบริเวณใกล้ลิ้นชักบานประตู โดยเฉพาะอย่างยิ่งในตอนเริ่มทำงานช่วงแรก ซึ่งถือเป็นเรื่องปกติ

เนื่องจากแผงคอยล์ทำความเย็นจะอยู่ที่ผนังด้านหลังของตู้เย็น แผงคอยล์นี้จึงช่วยทำความเย็นและดึงความชื้นออกจากอากาศ หลังจากนั้นพัดลมจะกระจายลมที่แห้งและเย็นไปทั่วทั้งตู้เย็น

การหมุนเวียนลมเย็นในลักษณะนี้จะช่วยให้อาหารได้รับความเย็นและเย็นกันใจกว่า เมื่อเทียบกับตู้เย็นที่ไม่มีการหมุนเวียนลมเย็น

หลีกเลี่ยงการวางอาหารตรงกับช่องลมออก ไม่เช่นนั้นอาจส่งผลกระทบต่อการทำงานของพัดลมเย็นได้

หากเปิดประตูตู้เย็นบ่อยๆ บางครั้งจะมีน้ำแข็งบางๆ เกิดขึ้นภายในช่องแช่แข็ง ซึ่งถือเป็นเรื่องปกติและจะหายไปภายใน 2-3 วัน

ตรวจสอบให้แน่ใจว่าปิดประตูช่องแช่แข็งจนสนิทหลังจากแช่หรือนำอาหารออกจากตู้เย็น หากเปิดประตูตู้เย็นค้างไว้โดยไม่ตั้งใจ น้ำแข็งจะกลายเป็นชั้นหนาที่ผนังด้านในช่องแช่แข็ง หากมีน้ำแข็งเกาะมากขึ้น ให้เอาออก

ตรวจสอบให้แน่ใจว่าปิดประตูตู้เย็นจนสนิทเพื่อไม่ให้น้ำแข็งเกาะที่ผนังด้านในอีก

ตู้เย็นใหม่ของท่านใช้คอมเพรสเซอร์ความเร็วสูงพร้อมกับส่วนประกอบอื่นๆ ที่ใช้พลังงานอย่างมีประสิทธิภาพ ซึ่งอาจทำให้เกิดเสียงที่แตกต่างไปจากตู้เย็นเครื่องเก่าของท่าน

เสียงเหล่านี้ไม่ใช่อาการผิดปกติแต่อย่างใด ซึ่งรวมถึง:

- เสียงการทำงานของคอมเพรสเซอร์
- เสียงลมจากมอเตอร์พัดลมขนาดเล็ก
- เสียงน้ำไหลในท่อ ซึ่งคล้ายกับเสียงน้ำเดือด
- เสียงกระทบกันระหว่างการละลายน้ำแข็งโดยอัตโนมัติ
- เสียงคลิกก่อนที่คอมเพรสเซอร์จะเริ่มทำงาน

เสียงเหล่านี้ไม่ใช่ข้อบกพร่องแต่อย่างใด และไม่ทำให้สัญญาณเตือนดังขึ้น

การควบคุมอุณหภูมิ

การตั้งค่าแรกเริ่มจากโรงงาน

$$\text{ตู้เย็น} = 5^{\circ}\text{C} \quad \text{ตู้แช่แข็ง} = -19^{\circ}\text{C}$$

หากท่านต้องการปรับอุณหภูมิ ให้ปฏิบัติตามคำแนะนำในหัวข้อที่เกี่ยวข้องกับหน้าจอผู้ใช้สำหรับรุ่นของท่าน ควรปรับอุณหภูมิทีละน้อย แล้วรอให้ครบ 24 ชั่วโมง เพื่อดูว่าอุณหภูมิตามที่ต้องการแล้วหรือไม่

หมายเหตุ: เมื่อท่านตั้งค่าอุณหภูมิ จะเป็นการตั้งค่าอุณหภูมิโดยเฉลี่ยสำหรับพื้นที่ในตู้เย็นทั้งหมด

การตรวจสอบความอ่อนตัวของโอคซิสเป็นตัววัดที่วัดว่าช่องแช่แข็งของท่านมีอุณหภูมิที่เหมาะสม ในขณะที่การตรวจสอบอุณหภูมิของน้ำที่แช่ไว้ในตู้เย็นก็เป็นวิธีที่ดีในการตรวจสอบอุณหภูมิของช่องแช่อาหาร อุณหภูมิภายในแต่ละช่องอาจมีความแตกต่างกัน ขึ้นอยู่กับปริมาณอาหารที่ท่านแช่และตำแหน่งที่ท่านวางอาหารนั้นๆ

อุณหภูมิห้องที่สูงหรือต่ำอาจมีผลต่ออุณหภูมิจริงภายในตู้เย็นด้วยเช่นเดียวกับ

ส่วนประกอบต่างๆ ของตู้เย็น

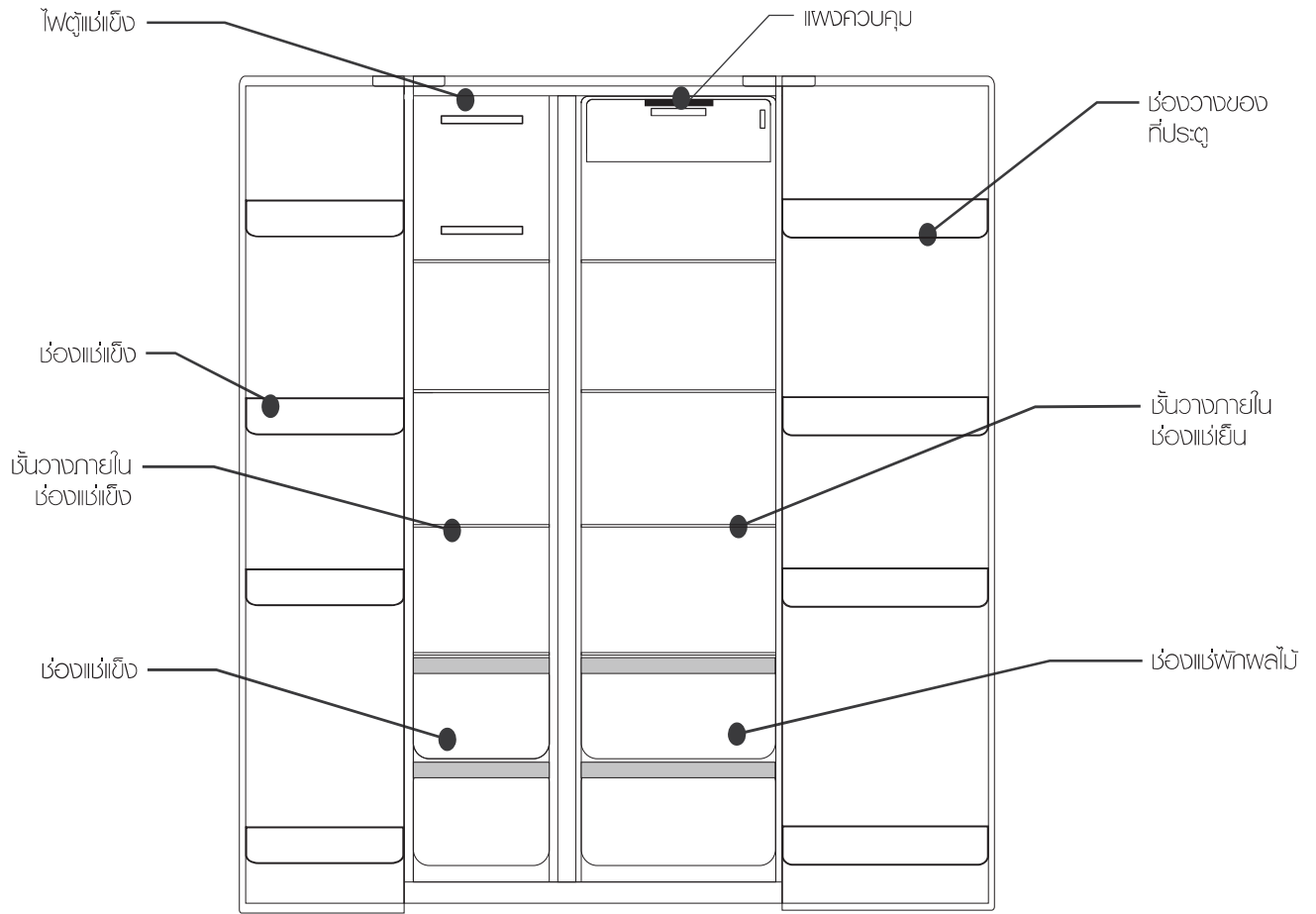

แผงควบคุม
 แผงควบคุมจะอยู่บนประตูแช่เย็น

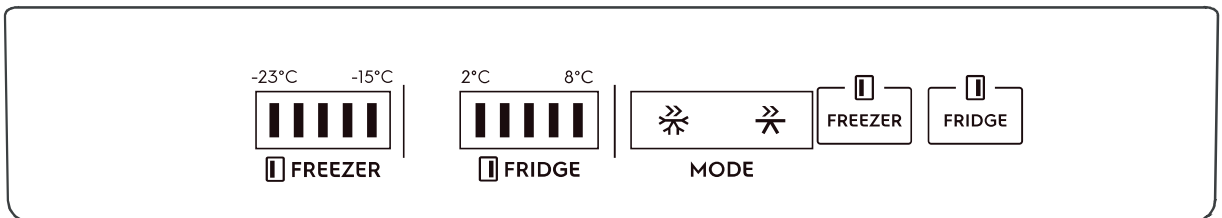

หมายเหตุ: คุณสมบัตินี้ที่แสดงในภาพประกอบอาจแตกต่างไปจากผลิตภัณฑ์ปัจจุบัน

การใช้งานแผงควบคุม

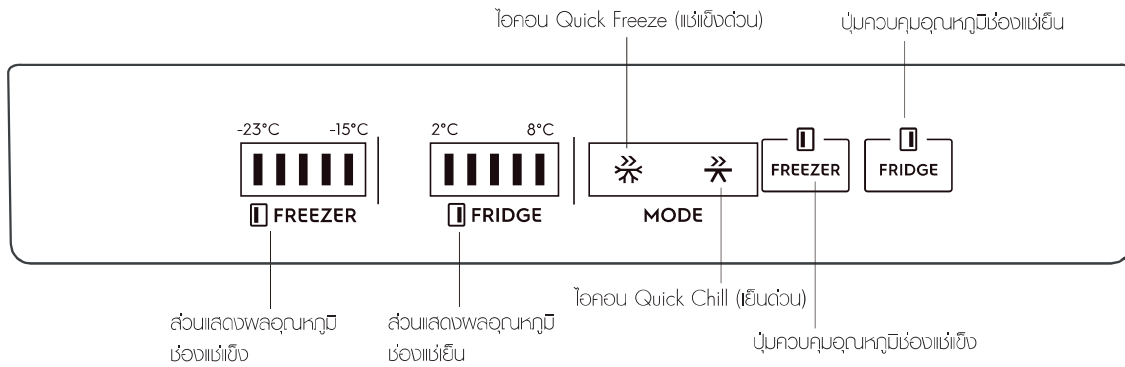

การตั้งค่าฟังก์ชันการทำงานของจอ LED

หมายเหตุ: ส่วนแสดงผลจะดับลงหากไม่มีการใช้งานใดๆ ภายใน 20 วินาที และกลับมาทำงานอีกครั้งหากแตะปุ่มใดปุ่มหนึ่ง

FREEZER 

ตั้งค่าอุณหภูมิ

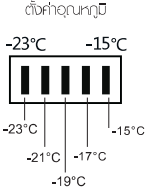

การตั้งค่าช่องแช่แข็ง - อุณหภูมิที่ตั้งค่าแรกเริ่มจากโรงงานสำหรับช่องแช่แข็งจะอยู่ที่ -19°C หากต้องการปรับเปลี่ยนอุณหภูมิ ให้กดปุ่ม "FREEZER" เพื่อเลือกค่าอุณหภูมิที่ต้องการ



- โหมด Quick Freeze (แช่แข็งด่วน) - เมื่อนำจอแสดงผลช่องแช่แข็งแสดงค่าอุณหภูมิต่ำสุด ให้กดปุ่ม "FREEZER" อีกครั้งเพื่อเข้าสู่โหมด super freezer

เมื่อเลือกโหมด super freezer คอมพิวเตอร์จะทำงานต่อเนื่องเพื่อแช่แข็งอาหารให้เร็วทันใจยิ่งขึ้น และรักษาความสดให้คงอยู่ โหมด super freezer จะหยุดการทำงานโดยอัตโนมัติหลังจากทำงานไป 24 ชม. หรือ เมื่ออุณหภูมิช่องแช่แข็งสูงถึง -28°C ไอคอน super freezer จะดับลง จากนั้นตู้แช่แข็งจะทำงานต่อเนื่องด้วยอุณหภูมิต่ำสุดที่ตั้งค่าไว้

FRIDGE 

ตั้งค่าอุณหภูมิ

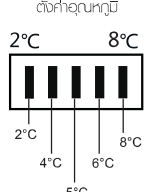

การตั้งค่าช่องแช่เย็น - อุณหภูมิที่ตั้งค่าแรกเริ่มจากโรงงานสำหรับช่องแช่เย็นจะอยู่ที่ 5°C หากต้องการปรับเปลี่ยนอุณหภูมิ ให้กดปุ่ม "FRIDGE" เพื่อเลือกค่าอุณหภูมิที่ต้องการ



- โหมด Quick Chill (เย็นด่วน) - เมื่อนำจอแสดงผลช่องแช่เย็นแสดงค่าอุณหภูมิต่ำสุด ให้กดปุ่ม "FRIDGE" อีกครั้งเพื่อเข้าสู่โหมด super fridge

เมื่อเลือกโหมด super fridge ช่องแช่เย็นจะเร่งทำความเย็นจนถึงอุณหภูมิต่ำสุดที่ตั้งค่าไว้โดยใช้เวลาให้น้อยที่สุดเพื่อรักษาความสดของอาหารให้คงอยู่มากที่สุด ขณะอยู่ในโหมดนี้ อุณหภูมิช่องแช่เย็นที่ตั้งค่าไว้จะถูกล็อกไว้ที่ 2°C โปรแกรมนี้จะทำงานต่อเนื่องสูงสุดไม่เกิน 150 นาที จากนั้นจะหยุดการทำงานเองโดยอัตโนมัติเมื่อคอมพิวเตอร์ super fridge จะดับลงซึ่งแสดงว่าฟังก์ชัน super fridge ยกเลิกการทำงาน อุณหภูมิที่ตั้งค่าไว้จะกลับสู่การตั้งค่าต่ำสุดก่อนเปิดใช้งานโหมด super fridge

การตั้งค่าฟังก์ชันการทำงานของจอ LED

กดปุ่ม "FRIDGE" ค้างไว้ 5 วินาทีเพื่อเปิด/ปิดช่องแช่เย็น เมื่อปิดช่องแช่เย็น หน้าจอดิจิทัลแสดงอุณหภูมิช่องแช่เย็นดับลง ขณะที่ช่องแช่เย็นปิดการทำงาน ให้กดปุ่ม "FRIDGE" ค้างไว้ 5 วินาทีเพื่อเริ่มการทำงานฟังก์ชันช่องแช่เย็นใหม่อีกครั้ง

ส่วนประกอบต่างๆ ของตู้ยูนิต

หัวข้อนี้จะอธิบายรายละเอียดเกี่ยวกับส่วนประกอบต่างๆ ของตู้ยูนิตและขั้นตอนการทำความสะอาด

ช่องวางของที่ประตู

การถอดแยกชิ้นส่วน: ใช้มือทั้งสองข้างจับชั้นวางของทั้งสองด้านไว้ เลื่อนชั้นวางของตามทิศทางลูกศรจากนั้นดันเข้าด้านใน เมื่อดันเข้าด้านใน ตัวล็อกที่อยู่ตรงขอบชั้นวางของจะแยกออกจากร่อง จากนั้นท่านจะสามารถถอดชั้นวางของออกมาได้

การประกอบ: ใช้มือทั้งสองข้างจับชั้นวางของทั้งสองด้านไว้ ประกอบตัวล็อกเข้ากับด้านที่มีส่วนนูนก่อน จากนั้นดันชั้นวางของอีกด้านเข้าด้านในเบาๆ ตัวล็อกจะยึดเข้าที่

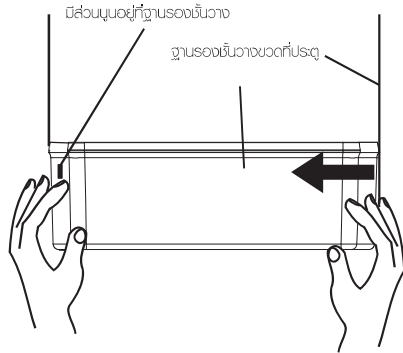

ช่องแช่ฟิวส์

ใช้ช่องแช่ฟิวส์สำหรับเก็บฟิวส์ ฟิวส์ หรือของขนาดเล็ก หากต้องการถอดช่องแช่ฟิวส์ ให้ดึงออกมาด้านหน้าแล้วยกขึ้น

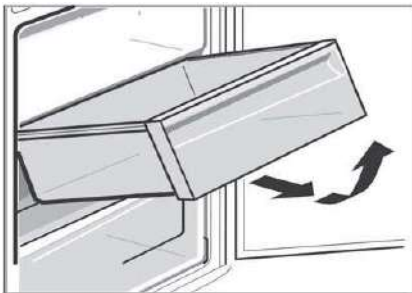

ชั้นวางกระจก

เมื่อต้องการถอดชั้นวางกระจก ให้กดสลักเลื่อนที่อยู่ใต้ชั้นวางโดยใช้มือทั้งสองข้างพร้อมกันดันเข้าด้านใน จากนั้นท่านจะสามารถถอดชั้นวางกระจกออกมาได้

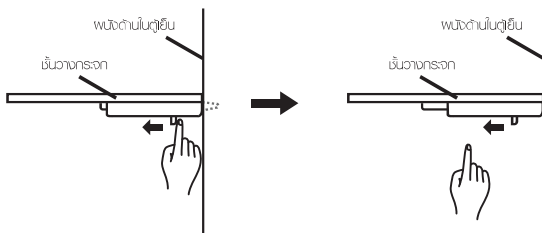

หลอดไฟ LED

ตู้ยูนิตของท่านติดตั้งไฟ LED ที่มีอายุการใช้งานยาวนาน ในกรณีที่ไฟ LED เกิดการขัดข้อง ไฟ LED ควรได้รับการซ่อมบำรุงโดยผู้ผลิต ตัวแทนฝ่ายบริการ หรือบุคคลที่มีความชำนาญ โปรดดูหน้าการรับประกันสำหรับข้อมูลในการติดต่อ

การทำความสะอาดตู้เย็นของท่าน



คำเตือน

ก่อนทำความสะอาด: ปิดตู้เย็นที่ตัวรับและถอดปลั๊กออก ทั้งนี้เพื่อป้องกันไม่ให้อุณหภูมิไฟฟ้าร้อน

ประตูตู้เย็นและพื้นผิวภายนอก

ท่านควรทำความสะอาดประตูตู้เย็นด้วยน้ำสบู่อุ่นๆ และฟ้านุ่มๆเท่านั้น ล้างทำความสะอาดพื้นผิวตู้เย็นด้วยน้ำสะอาดและเช็ดให้แห้งด้วยฟ้านุ่มๆเพื่อกำจัดคราบสกปรก



ข้อควรระวัง

ห้ามใช้น้ำยาทำความสะอาดสแตนเลส แป้งขัด หรือยาอื่น ๆ ที่จะทำให้พื้นผิวเป็นรอยขีดข่วน ความเสียหายที่เกิดกับตู้เย็นหลังการจัดส่งจะไม่อยู่ภายใต้การรับประกัน

ภายใน

ควรทำความสะอาดพื้นผิวภายในตู้เย็นเป็นประจำ ท่านจะสามารถทำความสะอาดพื้นผิวภายในตู้เย็นได้สะดวกที่สุดเมื่อมีอาหารแช่อยู่ในปริมาณที่น้อย เช็ดทำความสะอาดพื้นผิวภายในด้วยฟ้านุ่มๆกับสบู่อุ่นๆ ที่ไม่บดสีและน้ำอุ่น เช็ดพื้นผิวตู้เย็นรวมถึงชิ้นส่วนที่ถอดออกได้ให้แห้งสนิท รมิดระงับยุงน้ำลายและแมลงต่าง ๆ หากจำเป็นต้องถอดชิ้นส่วนออกมาทำความสะอาด หลังจากทำความสะอาดเสร็จให้ประกอบกลับเข้าที่ ปิดตู้เย็น จากนั้นจึงนำอาหารแช่แข็งคืน เพื่อรักษาความสะอาดภายในตู้เย็นของท่าน เช็ดทำความสะอาดอาหารที่หกกระเด็นภายในตู้เย็นให้ทั่วโดยทันที

ยางขอบประตู

รักษาความสะอาดของยางขอบประตูอยู่เสมอ อาหารและเครื่องดื่มที่เหยี่ยวอาจทำให้ยางขอบประตูติดกับตู้และฉีกขาดได้เมื่อท่านเปิดประตูตู้เย็น ล้างทำความสะอาดยางขอบประตูด้วยน้ำยาทำความสะอาดที่บดสีอ่อนกับน้ำอุ่น ล้างทำความสะอาดให้ทั่วและเช็ดให้แห้ง



คำเตือน

ห้ามใช้น้ำร้อน ตัวทำลาย น้ำยาทำความสะอาดห้องครัว สเปรย์ทำความสะอาด น้ำยาขัดเงาโลหะ น้ำยาทำความสะอาดที่มีฤทธิ์กัดกร่อน หรือใยขัดเพื่อทำความสะอาดตู้เย็นของท่าน ไม่เช่นนั้นอาจเกิดความเสียหายได้ พลัดกันทำความสะอาดและพริกพอกหลายชนิดที่มีจำหน่ายทั่วไปตามท้องตลาดมีส่วนผสมที่สร้างความเสียหายแก่ตู้เย็นของท่าน เมื่อต้องการทำความสะอาด ให้ใช้เฉพาะฟ้านุ่มกับสบู่อุ่นๆ ที่ไม่บดสีและน้ำอุ่น

อัตราการสิ้นเปลืองพลังงาน

ค่าแนะนำดังต่อไปนี้จะช่วยลดค่าใช้จ่ายที่เกิดจากการใช้งานตู้เย็นใหม่ของท่าน ซึ่งช่วยประหยัดเงินและอนุรักษ์พลังงานอันมีค่าได้

1. ห้ามกีดขวางช่องลม ไม่เช่นนั้นตู้เย็นจะใช้เวลากำความเย็นนานขึ้นและใช้พลังงานมากขึ้น
2. ห้ามปรับตั้งอุณหภูมิช่องแช่แข็งต่ำเกินไป หลังจากผ่านไป 24 ชม. โอ๊คคริมที่แช่ควรมีเนื้อเนื้อมีเสถียรสามารถใช้ร้อนตักโอ๊คคริมได้โดยผ่านชั้นร้อนไม่จ่อ หากเนื้อโอ๊คคริมแข็งเกินไป (หรืออ่อนเกินไป) ให้ปรับอุณหภูมิช่องแช่แข็ง (โปรดอ่านตอนการปรับอุณหภูมิในหน้า 7)
3. ตรวจสอบให้แน่ใจว่ายางขอบประตูแบบสนิททุกครั้งที่ปิดประตู
4. ให้พิจารณาว่าต้องการแช่หรือนำออโรออกมาจากตู้เย็นก่อนเปิดประตูตู้เย็น การกระทำเช่นนี้จะช่วยลดเวลาเปิดประตูตู้เย็นค้างไว้ได้
5. ควรจัดวางตู้เย็นให้อยู่ในที่แห้งที่สัมผัสแสงแดดโดยตรงและอยู่ห่างจากแหล่งกำเนิดความร้อนทุกประเภท เช่น ฝ้ามวางตู้เย็นไว้ใกล้หม้อหุงข้าว เตา หรือเครื่องล้างจาน
6. ปลดอาหารร้อนทิ้งไว้ให้เย็นลงเท่ากับอุณหภูมิห้องก่อนนำไปแช่ในช่องแช่แข็ง
7. นำอาหารแช่แข็งไปแช่ในช่องแช่เย็นเพื่อละลายน้ำแข็ง
8. หากท่านเข้าอาหารในช่องแช่แข็งจนเต็มความจุ มวลของอาหารที่ใส่เข้าปวงช่วยรักษาอุณหภูมิช่องแช่แข็งเมื่อท่านเปิดประตูตู้เย็น

การปิดตู้เย็น

หากคาดว่าจะไม่ได้ใช้งานตู้เย็นในช่วงวันหยุดสั้นๆ ท่านไม่จำเป็นต้องปิดสวิตซ์ตู้เย็น

หากคาดว่าจะไม่ได้ใช้งานตู้เย็นในช่วงวันหยุดยาว และต้องการปิดสวิตซ์ตู้เย็น ให้ปิดตู้สวิตซ์ดังนี้

1. นำอาหารทั้งหมดออกจากช่องแช่เย็นและช่องแช่แข็ง
2. ปิดสวิตซ์ตู้เย็นจากนั้นถอดปลั๊กตู้เย็นออกจากเต้ารับ
3. ทำความสะอาดภายในตู้เย็น
4. เปิดประตูตู้เย็นทิ้งไว้ วิธีนี้จะช่วยป้องกันไม่ให้เกิดกลิ่นเหม็นจากตู้เย็นที่ปิดซึ่งจะทำให้เกิดกลิ่นเหม็นภายในตู้เย็น

ไฟฟ้าดับ

หากเกิดไฟฟ้าดับในพื้นที่ที่ท่านอยู่อาศัย ให้ปิดประตูช่องแช่แข็งไว้ อาหารที่อยู่ในช่องแช่แข็งจะยังคงแข็งเป็นน้ำแข็งเป็นเวลา 24 ชม.

คำแนะนำในการเก็บถนอมอาหาร

ประเภท	ผลิตภัณฑ์	ตู้เย็น	ช่องแช่แข็ง	ข้อแนะนำในการเก็บ
เนื้อสัตว์	ไส้กรอก/เสเนียด	1-2 วัน	2-3 เดือน	เก็บโคลด์คัทไว้ที่ด้านหลังสุดของตู้เย็นซึ่งเป็นบริเวณที่เย็นที่สุด
	เนื้อซี่โครง/สเต็ก	3-4 วัน	4-6 เดือน	
	โคลด์คัท	3-5 วัน	4-6 เดือน	พลาสติกอาจทำให้เนื้อสัตว์ภายนอกมาหากเก็บในตู้เย็นมากกว่าหนึ่งวัน
	เนื้อสัตว์อบ	3-5 วัน	12 เดือน	เนื้ออบอาจใช้เวลามากถึง 48 ชั่วโมงในการละลายน้ำแข็งทั้งหมด ควรย้ายเนื้ออบแช่แข็งออกมาพักไว้ในตู้เย็นก่อนใช้งาน 2 วัน
สัตว์ปีก	เนื้อไก่	1-2 วัน	2 เดือน	หากเนื้อสัตว์ปีกมีกลิ่นหรือสีที่เปลี่ยนไปแนะนำให้ทำทิ้งไปทันที
	ไก่งวง	3-5 วัน	12 เดือน	
	ไข่	6 สัปดาห์	ไม่เหมาะสม	ไม่ควรเก็บไข่ทั้งใบไว้ในช่องแช่แข็ง ไข่ที่ตอกแล้วเสิร์ฟให้เข้ากับเล็กน้อยสามารถแช่แข็งไว้ได้มากถึง 4 เดือน
อาหารทะเล	ปลาทั้งตัว/เสเนียดปลาเส	2-3 วัน	2 เดือน	เก็บในภาชนะที่มีฝาปิดมิดชิดหรือห่อด้วยพอยส์
	กุ้ง/ล็อบสเตอร์/เสเนียด	1-2 วัน	2 เดือน	ห้ามแช่แข็งกุ้งในน้ำเกลือ เพราะจะทำให้เนื้อกุ้งสูญเสียรสชาติ
	กุ้ง	1-2 วัน	2 เดือน	
ผลิตภัณฑ์นม	นม	จนถึงวันหมดอายุ	ไม่เหมาะสม	หากผลิตภัณฑ์นมมีสี/กลิ่นที่เปลี่ยนไปแนะนำให้ทำทิ้งไปทันที
	โยเกิร์ต	7-10 วัน	ไม่เหมาะสม	
	ชีสแข็ง	2 สัปดาห์ - 2 เดือน	2 เดือน (ขูด)	ชีสแข็งอาจเก็บไว้ได้จนถึง 2 สัปดาห์จนถึง 2 เดือนขึ้นอยู่กับชนิดของชีส
	ชีสนิ่ม	1-2 สัปดาห์	ไม่เหมาะสม	
	เบียร์	8 สัปดาห์	12 เดือน	
ผักและผลไม้	ผักและผลไม้ทุกชนิดมีอายุการเก็บรักษาต่างกัน บางชนิดคงความสดได้ไม่ทัน เช่น ถั่ว บางชนิดอยู่ได้นานเป็นเดือน เช่น หัวหอม	8-12 เดือน	เมื่อต้องการแช่แข็งให้ตัดเป็นชิ้นเล็กๆ แลนำไปลวก	เก็บผักไว้ในช่องแช่ผักผลไม้ให้ห่างจากช่องลม เพื่อหลีกเลี่ยงการเป็นน้ำแข็ง
				อย่าล้างผักและผลไม้ก่อนนำไปแช่ตู้เย็น เพราะจะทำให้เน่าเสียได้ง่าย
อาหารที่ห่อ	อาหารที่ห่อ	3-4 วัน	2-6 เดือน	เก็บในภาชนะที่มีฝาปิด
				แช่แข็งอาหารโดยแยกเป็นส่วนเล็กๆ เพื่อลดการเน่าเสีย

สิ่งสำคัญ

โปรดทราบ กรุณาใช้ข้อมูลนี้เพื่อเป็นแนวทางเท่านั้น ระยะเวลาที่เก็บรักษาได้จริงจะแตกต่างกันตามการใช้งานตู้เย็นของท่าน สภาพภูมิอากาศ และความสดของอาหาร

การแก้ไขปัญห

หากท่านสงสัยว่าเกิดความผิดปกติขึ้นกับตู้เย็นของท่าน โปรดปฏิบัติตามขั้นตอนดังต่อไปนี้เพื่อตรวจสอบเบื้องต้นด้วยตนเองก่อนติดต่อฝ่ายบริการ ด้วยขั้นตอนปฏิบัติดังกล่าว ท่านอาจแก้ไขปัญหาได้ด้วยตนเองซึ่งจะช่วยประหยัดทั้งเวลาและค่าใช้จ่าย

ปัญหา	วิธีแก้ไข
เมื่อตู้เย็นของท่านไม่ทำงาน	<ul style="list-style-type: none"> ตรวจสอบให้แน่ใจว่าสายไฟเสียบอยู่กับเต้ารับที่เชื่อมต่อกับกระแสไฟฟ้าเสถียรที่เต้ารับ ลองเสียบปลั๊กเครื่องใช้ไฟฟ้าอื่นๆ เข้ากับเต้ารับเดียวกันนี้ แล้วใช้งาน หากไม่มีกระแสไฟฟ้ามาจากเต้ารับดังกล่าวแสดงว่าฟิวส์อาจขาดหรือเบรกเกอร์ตัดวงจร ลองปรับอุณหภูมิไปที่ "เย็นลง" เล็กน้อย เป็นเรื่องปกติที่พัดลมของช่องแช่แข็งจะไม่ทำงานระหว่างการละลายน้ำแข็งอัตโนมัติ หรือเป็นเวลาสั้นๆ หลังจากปิดสวิตช์ตู้เย็น
เมื่อมีเสียงดังมาจากตู้แช่เย็น/ตู้แช่แข็ง	<p>ตู้แช่เย็น/ตู้แช่แข็งรุ่นใหม่ๆ ซึ่งมีความจุพื้นที่มากขึ้นจะใช้คอมเพรสเซอร์ความเร็วสูง ซึ่งอาจทำให้เสียงดังซึ่งเป็นเรื่องปกติ เสียงเหล่านี้ไม่ใช่อาการผิดปกติแต่อย่างใด ซึ่งรวมถึง:</p> <ul style="list-style-type: none"> เสียงน้ำไหลในท่อ ซึ่งคล้ายกับเสียงน้ำเดือด เสียงอากาศไหล (ลมเย็นหมุนเวียนภายในตู้เย็นเนื่องจากพัดลมขนาดเล็กทำงาน) เสียงกระทบที่ได้ยินระหว่างการละลายน้ำแข็งโดยอัตโนมัติ <p>สำหรับเสียงอื่นๆ นอกเหนือจากนี้ ท่านอาจต้องตรวจสอบว่าเป็นการแก้ไข ยกตัวอย่างเช่น เสียงดังผิดปกติ อาจหมายถึง:</p> <ul style="list-style-type: none"> ตู้เย็นไม่ได้อัดลม พื้นไม่เสมอกันหรือไม่มั่นคง วางขวดในตำแหน่งที่ไม่เหมาะสมและมีเสียงดังกระทบกัน เกิดสิ่งสกปรกจากวัตถุที่วางอยู่บน ด้านหลัง หรือด้านข้างตู้เย็น ด้านหลังตู้เย็นสัมผัสกับผนัง <p>โปรดจำไว้ว่าท่านอาจได้ยินเสียงดังขึ้นหากตู้เย็นเริ่มทำงาน หรือระหว่างช่วงเวลาที่ยืด เช่น ช่วงเวลากลางคืน ซึ่งไม่ใช่เป็นความผิดปกติแต่อย่างใด</p>
หากมีกลิ่นเหม็นภายในตู้เย็น	<ul style="list-style-type: none"> อาจต้องทำความสะอาดภายในตู้เย็น อาหารบางประเภททำให้เกิดกลิ่นเหม็น ภาชนะบรรจุอาหารและฟิล์มห่ออาหารบางประเภททำให้เกิดกลิ่นเหม็น พิจารณาว่ากลิ่นเหม็นดังกล่าวเกิดขึ้นในช่วงที่ท่านแช่อาหารบางอย่างที่ผิดปกติจากเดิมหรือไม่
ดูเหมือนมอเตอร์ทำงานหนักกว่าปกติ	<p>ตู้เย็นใหม่ของท่านมาพร้อมพื้นที่จำกัดเกี่ยวกับความจุขนาดใหญ่ในช่องแช่แข็งและช่องแช่แข็งที่แยกจากกัน มอเตอร์ทำงานที่ซึ่งเป็นเรื่องปกติ ทั้งนี้เพื่อไม่ให้ตู้เย็นทำงานหนัก โปรดตรวจสอบรายการต่างๆ ดังนี้:</p> <ul style="list-style-type: none"> เปิดประตูตู้เย็นค้างไว้นานเกินไปหรือบ่อยเกินไปหรือไม่ ตั้งค่าอุณหภูมิต่ำเกินไปหรือไม่ สำหรับขั้นตอนการปรับ โปรดดู "การใช้งานเพชควงคุม" เพิ่งจะแช่อาหารอุณหภูมิเย็นมากในตู้เย็นหรือไม่ โดยทั่วไป ไม่ควรแช่เป็นเวลานาน เว้นแต่เวลาเลวร้าย ตู้เย็นจะทำงานหนักกว่าปกติ หากในวันดังกล่าวมีอากาศร้อนหรืออุณหภูมิห้องอุ่นมากๆ ตู้เย็นจะทำงานหนักขึ้นกว่าปกติ ตู้เย็นจะทำงานหนักกว่าปกติหลังจากติดตั้งเสร็จใหม่ๆ หรือปิดสวิตช์ตู้เย็นไว้เป็นเวลานาน
หากอุณหภูมิภายในตู้เย็นต่ำเกินไป	<ul style="list-style-type: none"> สำหรับขั้นตอนการปรับ โปรดดู "การใช้งานเพชควงคุม" เพิ่มอุณหภูมิให้สูงขึ้นเพื่อหลีกเลี่ยงอัตราการสิ้นเปลืองพลังงานสูง
หากมีน้ำแข็งเกาะเป็นชั้นหนาในช่องแช่แข็ง	<p>ตรวจสอบให้แน่ใจว่าปิดประตูตู้เย็นและตู้แช่แข็งจนสนิท หากเปิดประตูตู้เย็นค้างไว้โดยไม่ตั้งใจ น้ำแข็งจะเกาะเป็นชั้นหนาที่พองตัวในช่องแช่แข็ง หากมีน้ำแข็งเกาะมากขึ้น ให้เอาออก ตรวจสอบให้แน่ใจว่าปิดประตูตู้เย็นจนสนิทเพื่อไม่ให้มีน้ำแข็งเกาะที่พองตัวในอีก</p>
หากมีน้ำหยดลงบนพื้น	<p>ถาดรองน้ำทิ้ง (อยู่ด้านหลังตู้เย็น) อาจไม่อยู่ในตำแหน่งที่เหมาะสม หรือถาดรองน้ำทิ้งอาจไม่อยู่ในตำแหน่งที่เหมาะสมที่จะรองรับหยดน้ำ ท่านอาจต้องเคลื่อนย้ายตู้เย็นหรือออกห่างจากผนังเพื่อตรวจสอบถาดรองน้ำทิ้งและถาดน้ำทิ้ง</p>
ประตูตู้แช่แข็งปิดหลังจากปิดประตูตู้แช่เย็น	<p>ถือเป็นเรื่องปกติหากประตูตู้แช่แข็งเปิดออกเร็วกว่าประตูตู้แช่เย็นเมื่อท่านปิดประตูตู้แช่เย็น หากประตูตู้แช่แข็งไม่ปิดเอง แสดงว่าต้องวางตู้เย็น/ช่องแช่แข็งไปด้านหลังพื้นที่เล็กน้อย หากจำเป็นต้องติดต่อฝ่ายบริการเพื่อแก้ไขปัญหานี้ ท่านจะต้องเสียค่าบริการเนื่องจากอาการดังกล่าวไม่ใช่ความผิดปกติ</p>
เมื่อรู้สึกร้อน/อุ่นบริเวณด้านนอกและด้านหลังของตู้เย็น	<p>ในระหว่างการทำงานปกติ ตู้เย็นจะทำงานโดยการถ่ายโอนความร้อนจากภายในตู้เย็นออกสู่อากาศภายนอก ถือเป็นเรื่องปกติหากท่านรู้สึกอุ่น/ร้อนบริเวณด้านข้างและด้านหลังตู้เย็นในระหว่างทำงาน อาการดังกล่าวจะชัดเจนยิ่งขึ้นในช่วงเริ่มต้นใช้งานและหากอุณหภูมิโดยรอบร้อน</p>

หากท่านมีปัญหและมีความกังวลอยู่หลังจากที่ท่านได้ตรวจสอบตามที่กล่าวมาแล้ว กรุณาติดต่อศูนย์บริการลูกค้าฮิลส์ไครส์เทคที่ใกล้ที่สุดหรือตัวแทนจำหน่ายที่ขายตู้เย็นให้ท่าน พร้อมแจ้งหมายเลขรุ่น, PNC 9 หลัก และหมายเลขประจำเครื่อง 8 หลัก ซึ่งระบุไว้บนป้ายภายในช่องแช่แข็ง



Refrigerator MODEL ESE6600A-ATH

ตู้เย็นแบบมีช่องแช่เยือกแข็ง รุ่น ESE6600A-ATH Refrigerator

ระบบขจัดน้ำน้ำแข็ง	อัตโนมัติ
ปริมาณความจุสุทธิ	624.0 ลิตร / 22.0 คิวบิกฟุต
ประเภทดาวช่องแช่	4 ดาว
แรงดันไฟฟ้าที่กำหนด	220-240 โวลต์
กำลังไฟฟ้าที่กำหนด	150 วัตต์
กระแสไฟฟ้าที่กำหนด	1.7 แอมแปร์
ความถี่ที่กำหนด/จำนวนเฟส	50 เฮิร์ตซ์ / 1 เฟส
ค่าพลังงานไฟฟ้าต่อปี	660.32 กิโลวัตต์ ชม./ปี
กำลังไฟฟ้ละลายน้ำแข็ง	210 วัตต์
กำลังไฟฟ้าหลอดไฟ	3 วัตต์
สารทำความเย็นไวไฟ	R600a 80 กรัม
ก๊าซเป่าฉนวนทำความเย็นไวไฟ	ไฮโดรคาร์บอน
ชั้นภูมิอากาศ	T
ประเภท	I



ผลิตในประเทศไทยภายใต้การควบคุมของอิเล็กทรอนิกส์
นำเข้าโดย บริษัทอิเล็กทรอนิกส์ ประเทศไทย จำกัด
อาคาร อิเล็กทรอนิกส์ 1910 ถนนเพชรบุรีตัดใหม่
บางกะปิ หัวขวาง กรุงเทพฯ 10310
Manufacturer: Hefei Snowky Electric Co., Ltd.

คำเตือน

- โปรดศึกษาคู่มือก่อนใช้งาน
 - ห้ามดัดแปลงหรือซ่อมแซมเครื่องด้วยตัวเอง
 - กรุณาติดต่อศูนย์บริการตามที่อยู่ด้านล่างเมื่อเกิดปัญหา
- วัน เดือน ปีที่ผลิต โปรดดูที่ข้างกล่อง

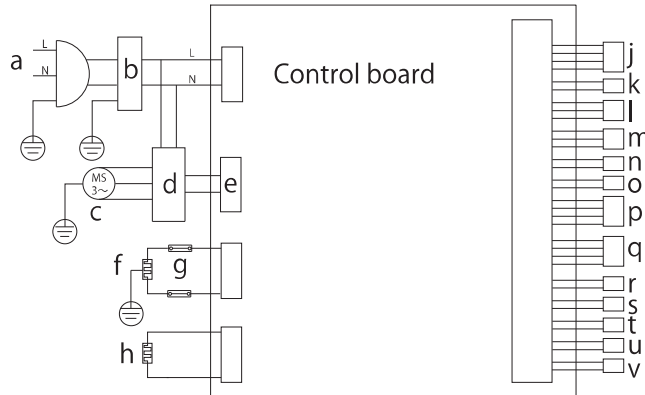

a: Power	h: BAR-heater	p: Display board
b: Filter	j: Stepping motor	q: Temp and humidity snr
c: Comp	k: DAM-heater	r: R.snr
d: Inverter	l: C.fan	s: F.snr
e: Signal	m: F.fan	t: DEF.snr
f: DEF-heater	n: R.lamp	u: R.door switch
g: Protector	o: F.lamp	v: F.door switch



รายละเอียดการติดต่อศูนย์บริการลูกค้าอีเลคโทรลักซ์

Thailand

Call Center Tel : (+66 2) 725 9000
Electrolux Thailand Co., Ltd
Electrolux Building
14th Floor 1910 New Petchburi Road
Bangkapi, Huay Kwang, Bangkok 10310
Office Tel: (+66 2) 725 9100
Office Fax: (+66 2) 725 9299
Email: customercare@electrolux.co.th

Indonesia

Layanan langsung konsumen: 08041119999
PT Electrolux Indonesia
Electrolux Building,
Jl. Abdul Muis No.34, Petojo Selatan, Gambir,
Jakarta Pusat 10160
Email: customercare@electrolux.co.id
SMS & WA : 0812.8088.8863

Vietnam

Domestic Toll Free: 1800-58-88-99
Tel: (+84 8)3910 5465
Electrolux Vietnam Ltd
Floor 9th, A&B Tower
76 Le Lai Street - Ben Thanh Ward - District 1
Ho Chi Minh City
Vietnam
Office Tel: (+84 8) 3910 5465
Office Fax: (+84 8) 3910 5470
Email: vn-care@electrolux.co.vn

ส่วนแบ่งสินค้าบริการติดต่อศูนย์บริการลูกค้า electrolux.com.au

P/Nº: YZ000201001

Malaysia

Domestic Toll Free: 1300-88-11-22
Electrolux Home Appliances Sdn. Bhd
7th Floor, Tower 2, Jaya 33, No. 3 Jalan Semangat, Seksyen
13, 4610 Petaling Jaya, Selangor
Office Tel: (+60 3) 7843 5999
Office Fax: (+60 3) 7955 5511
Customer Care Center: Lot C6, No. 28, Jalan 15/22, Taman
Perindustrian Tiong Nam, 40200 Shah Alam, Selangor.
Consumer Care Hotline: (+60 3) 5525 0800
Fax: (+60 3) 5524 2521

Philippines

Domestic Toll Free: 1-800-10-845-care 2273
Customer Care Hotline: (+63 2) 845 care 2273
Electrolux Phils Inc
25th Floor, Equitable Bank Tower 8751
Paseo De Roxas, Makati City
1226 Philippines
Office Tel: (+63 2) 845 4510
Office Fax: (+63 2) 845 4548
Email: wecare@electrolux.com

Singapore

CONSUMER CARE HOTLINE : (+65) 67273699
Electrolux S.E.A. Pte Ltd.
1 Fusionopolis Place, West Lobby #07-10 Galaxis,
Singapore 138522.
Office Fax: (+65) 67273611
Email : customer-care.sin@electrolux.com

Hongkong

DCH ELECTRICAL APPLIANCES SERVICE CENTRE
4/F, DCH BUILDING, 20 KAI CHEUNG ROAD,
KOWLOON BAY, HONG KONG
SERVICE HOTLINE: (+852) 3193 9888
EMAIL: customercare@dch.com.hk
WEBSITE: www.electrolux.com.hk



ESE6600A-AVN, ESE6600A-BVN
ESE6600A-ATH, ESE6600A-BID
ESE6600A-APH



Electrolux

Lời chúc mừng

Xin chúc mừng và cảm ơn quý khách hàng đã lựa chọn tủ lạnh Electrolux. Chúng tôi tin rằng quý khách sẽ hài lòng với chiếc tủ lạnh mới này. Trước khi sử dụng thiết bị, chúng tôi khuyến cáo quý khách hàng đọc qua toàn bộ sách hướng dẫn sử dụng trong đó mô tả rõ về sản phẩm cũng như các chức năng sử dụng.

Để phòng tránh các mối nguy hiểm luôn tiềm tàng khi sử dụng thiết bị điện, quý khách cần lắp đặt thiết bị theo đúng các hướng dẫn và đọc kỹ các chỉ dẫn an toàn để tránh sử dụng không đúng cách, gây nguy hiểm.

Chúng tôi khuyến cáo quý khách giữ sách hướng dẫn sử dụng này để tiện tham khảo về sau và chuyển cho người chủ tiếp theo của thiết bị.

Sau khi mở hộp sản phẩm, quý khách vui lòng kiểm tra để đảm bảo sản phẩm không bị hỏng. Nếu có nghi ngờ về việc sản phẩm đã bị hỏng, xin quý khách vui lòng không sử dụng sản phẩm và liên lạc với Trung tâm Chăm sóc Khách hàng của Electrolux tại địa phương.



Thông tin môi trường

Hướng dẫn xử lý thải bỏ cho người tiêu dùng

- Hầu hết các vật liệu dùng để đóng gói đều có thể tái chế được. Vui lòng xử lý những vật liệu này thông qua các điểm thu gom tái chế địa phương hoặc phân loại chúng vào trong những thùng thu gom phù hợp.
- Nếu quý khách muốn loại bỏ thiết bị này, hãy liên hệ cơ quan chức năng địa phương để được hướng dẫn cách xử lý đúng cách.
- Cơ quan chức năng địa phương sẽ có những thông tin mới nhất về việc xử lý loại bỏ sản phẩm một cách an toàn.
- Việc xử lý loại bỏ sản phẩm không đúng cách có thể gây thương tích cho người sử dụng từ những vật dụng sắc nhọn, khí dễ bắt lửa hoặc gây tổn hại tới môi trường.
- Việc xử lý loại bỏ ga làm lạnh trong tủ lạnh chỉ được thực hiện bởi người có trình độ chuyên môn kỹ thuật. Tại một số khu vực, nhân viên kỹ thuật thực hiện rút hoặc nạp ga làm lạnh cho tủ lạnh bắt buộc phải có chứng chỉ hành nghề. Việc rút các loại ga sai quy cách có thể khiến người sử dụng tiếp xúc với các khí dễ bắt lửa hoặc gây tổn hại tới môi trường.

RoHS
Compliant

Phù hợp qui định về giới hạn hàm lượng hóa chất độc hại (Đáp ứng tiêu chuẩn RoHS)
(Theo Thông tư số 30/2011/TT-BCT, Việt Nam, ngày 10/08/2011).

Mục lục

Những chỉ dẫn an toàn quan trọng	3
Lắp đặt tủ lạnh	4
Vận hành tủ lạnh	5
Các bộ phận của tủ lạnh	6
Sử dụng bảng điều khiển	7
Các chức năng của tủ lạnh	8
Vệ sinh tủ lạnh	9
Điện năng tiêu thụ	9
Hướng dẫn bảo quản thực phẩm	10
Khắc phục sự cố	11

Điều kiện sử dụng

Thiết bị này được thiết kế để sử dụng trong hộ gia đình và những nơi tương tự khác, như:

- Khu vực bếp ăn của nhân viên trong các cửa hàng, văn phòng và các môi trường làm việc khác;
- Nhà ở khu vực nông trại, phòng nghỉ ở khách sạn, nhà nghỉ và các kiểu nhà trọ khác;
- Nhà nghỉ có phục vụ bữa sáng;
- Dịch vụ ăn uống và các nghiệp vụ phi bán lẻ khác.



cảnh báo



Cảnh báo: Nguy cơ cháy nổ / vật liệu dễ cháy

Thiết bị chứa chất làm lạnh R600a dễ cháy. Quý khách cần thận trọng khi lắp đặt, di chuyển, sửa chữa và thải loại thiết bị để tránh các nguy hiểm tiềm tàng.

- Đảm bảo rằng hệ thống ống dẫn ga không bị hư hại trong quá trình vận chuyển và lắp đặt.
- Sự rò rỉ chất làm lạnh có thể gây tổn thương vùng mắt tiếp xúc hoặc gây cháy.
- Phòng lắp đặt thiết bị phải có kích thước phù hợp, ít nhất 1m³ với mỗi 8g chất làm lạnh. Lượng chất làm lạnh được ghi trên bảng ghi thông số kỹ thuật, nằm bên trong thiết bị.
- Nếu quý khách không chắc chắn về lượng chất làm lạnh của thiết bị, vui lòng kiểm tra bảng ghi thông số kỹ thuật ở bên trong ngăn mát.
- Sẽ rất nguy hiểm nếu việc bảo trì và sửa chữa sản phẩm được tiến hành bởi người không có trình độ chuyên môn kỹ thuật.
- Đảm bảo các lỗ thoát khí của thiết bị không bị che khuất hoặc bị chặn.

Những chỉ dẫn an toàn quan trọng

Quý khách vui lòng đọc kĩ sách hướng dẫn sử dụng này và bảo quản sách an toàn để tiện cho những tham khảo về sau.

Các biểu tượng sẽ xuất hiện trong sách hướng dẫn sử dụng có ý nghĩa như sau:

cảnh báo

Biểu tượng này biểu thị thông tin liên quan tới sự an toàn của quý khách

chú ý

Biểu tượng này biểu thị thông tin về cách vận hành đúng cách, tránh làm hư hại thiết bị.

thông tin và lời khuyên

Biểu tượng này biểu thị những thông tin và lời khuyên khi sử dụng thiết bị.

thông tin môi trường

Biểu tượng này biểu thị những thông tin và lời khuyên về việc sử dụng thiết bị một cách tiết kiệm và bảo vệ môi trường.

Các biểu tượng sẽ xuất hiện trong sách hướng dẫn sử dụng có ý nghĩa như sau:

 Biểu tượng này biểu thị không được làm điều này

 Biểu tượng này biểu thị nên làm điều này

cảnh báo

• Không cất trữ các bình chứa khí nén có dòng chữ “flammable” (dễ cháy) và/hoặc một biểu tượng ngọn lửa nhỏ trong tủ lạnh hoặc tủ đông. Làm như vậy có thể gây cháy nổ.



- Thiết bị này KHÔNG được thiết kế cho những người (kể cả trẻ em) bị hạn chế về năng lực thể chất, giác quan hoặc tinh thần, hoặc thiếu kinh nghiệm về kiến thức, trừ khi họ được giám sát hoặc hướng dẫn cách sử dụng sản phẩm bởi người chịu trách nhiệm cho sự an toàn của họ.
- Trẻ nhỏ nên được giám sát để đảm bảo không chơi đùa với thiết bị.
- Khi thải loại tủ lạnh cũ, vui lòng tháo bỏ các cửa. Trẻ nhỏ có thể bị ngạt thở nếu bị kẹt bên trong tủ lạnh.
- Tủ lạnh có chứa chất cách nhiệt kết hợp với khí dễ cháy. Cần thải loại thiết bị cẩn thận để tránh các hiểm họa về an toàn.



Cảnh báo: Nguy cơ cháy nổ / vật liệu dễ cháy

cảnh báo

- ✓ Thiết bị cần được cắm vào ổ điện xoay chiều 220-240V, 50Hz/60Hz chuyên dụng.
- ✓ Cần đảm bảo ổ điện được nối đất đúng cách. Vui lòng tham khảo kỹ sư điện nếu có thắc mắc.
- ✓ Cần chú ý lắp đặt tủ lạnh ở nơi dễ dàng với tới phích cắm và ổ cắm.
- ⊘ Không sử dụng dây nối dài hoặc bộ chuyển đổi ổ cắm.
- ✓ Nếu dây nguồn bị hỏng, việc thay thế phải được thực hiện bởi nhà sản xuất, đại lý dịch vụ hoặc những người có trình độ chuyên môn tương đương để tránh nguy hiểm tiềm tàng.
- ✓ Rút phích cắm trước khi vệ sinh và thay bóng đèn để tránh bị điện giật.
- ⊘ Không bao giờ rút phích cắm của thiết bị bằng cách kéo dây điện. Luôn nắm chặt phích cắm và kéo thẳng vuông góc khỏi ổ cắm để tránh gây hư hại cho dây điện.
- ✓ Lựa chọn vị trí lắp đặt tủ lạnh không quá lạnh - Nhiệt độ xung quanh nơi đặt tủ cần trên 10°C.
- ✓ Lắp đặt tủ ở nơi khô ráo, tránh lắp đặt ở những nơi ẩm ướt.
- ⊘ Không đặt tủ ở những khu vực có băng giá hoặc không được bảo vệ, như trong ga-ra hoặc ở hiên nhà.
- ⊘ Không để tủ tiếp xúc trực tiếp với ánh sáng mặt trời.
- ⊘ Không đặt tủ gần bếp, bếp sưởi hoặc lò sưởi.
- ⊘ Không sử dụng các thiết bị cơ khí hoặc các công cụ khác ngoài những thiết bị được khuyến cáo bởi nhà sản xuất để làm nhanh quá trình xả tuyết.
- ⊘ Không làm hư hại đến ống dẫn ga.
- ⊘ Không sử dụng các thiết bị điện bên trong khoang chứa thực phẩm của tủ lạnh, trừ khi việc làm này được khuyến cáo bởi nhà sản xuất các thiết bị đó.
- ⊘ Không cất giữ các chất gây nổ như bình chứa khí nén có chất gây nổ để bắt cháy trong tủ lạnh.

Khi được lắp đặt đúng cách, thiết bị của quý khách sẽ:

- có khoảng trống thích hợp về phía sau và hai bên để không khí lưu thông (tham khảo trang 4).
- được căn chỉnh vị trí phù hợp với các ngăn tủ bếp xung quanh.
- có cửa tự đóng khi để hở một phần.

cảnh báo

- Có chân cố định đặt đúng vị trí (xem sơ đồ ở trang 4) để tránh thiết bị bị đổ về phía trước khi cửa có tải nặng được mở.

Lắp đặt tủ lạnh

Tạo khoảng trống xung quanh tủ lạnh

Quý khách có thể lắp đặt tủ lạnh giữa các tủ bếp hoặc các đồ đạc cố định khác với điều kiện quý khách chừa lại các khoảng trống như sau xung quanh thân tủ:

1. Tối thiểu 10mm khoảng trống ở hai bên của thiết bị.
2. 30mm khoảng trống ở đằng sau thiết bị.
3. 10mm khoảng trống ở bên trên.

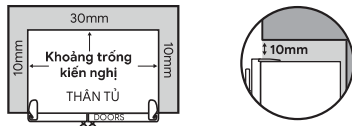

4. Đảm bảo 349 hoặc 427mm khoảng trống ở bên bản lề của cánh cửa nếu quý khách đặt tủ ở cạnh tường. Việc này khiến cho việc vệ sinh tủ lạnh dễ dàng hơn.

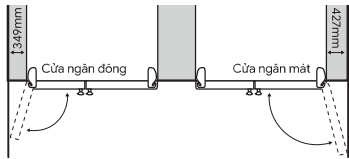

5. Đảm bảo rằng các tủ bếp hoặc các đồ đạc cố định khác không nhô ra hơn thân tủ lạnh.

Lưu ý: Các cánh cửa tủ lạnh ở mọi mẫu máy đều được thiết kế để nhô ra so với khối tủ bếp (không ngang bằng).

Lắp đặt tủ lạnh

Thiết bị cần được đặt chắc chắn trên sàn với chân cố định được vận chặt để không gây vướng cho các chân bánh lăn. (xem sơ đồ ở bước 3 bên dưới).



chú ý

Các chân bánh lăn chỉ được thiết kế để di chuyển tiến lên hoặc lùi lại. Chúng không thể xoay. Việc di chuyển tủ lạnh theo chiều sang bên cạnh có thể gây hư hại đến sàn nhà và các bánh lăn.

1. Dùng chân bánh lăn đẩy tủ lạnh tới vị trí lắp đặt.
2. Nóc tủ lạnh cần được đặt nghiêng về phía sau khoảng 20mm. Điều này giúp cửa tủ có thể tự đóng lại nếu gioăng cửa hoạt động tốt và tủ lạnh đứng vững khi cửa mở.
3. Khi đã đặt tủ lạnh tới vị trí lắp đặt, quý khách cần cố định tủ bằng cách vận chân cố định cho tới khi chân chạm sàn.
Khi cần di chuyển, lưu ý vận chân cố định lên trên để có thể dễ dàng di chuyển tủ lạnh bằng chân bánh lăn và nhớ vận lại chân cố định sau khi hoàn thành việc lắp đặt.

(Sử dụng mỏ lết có độ mở 30mm)

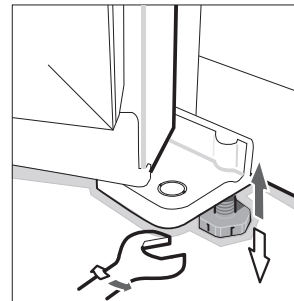

4. Kiểm tra xem tủ lạnh đã thẳng hàng với các tủ bếp xung quanh chưa. Nóc tủ lạnh cần cân bằng ở cả 2 bên.
Nếu quý khách cần điều chỉnh mức cân bằng, vui lòng sử dụng chân bánh lăn có thể điều chỉnh được như đã mô tả ở bước 3.

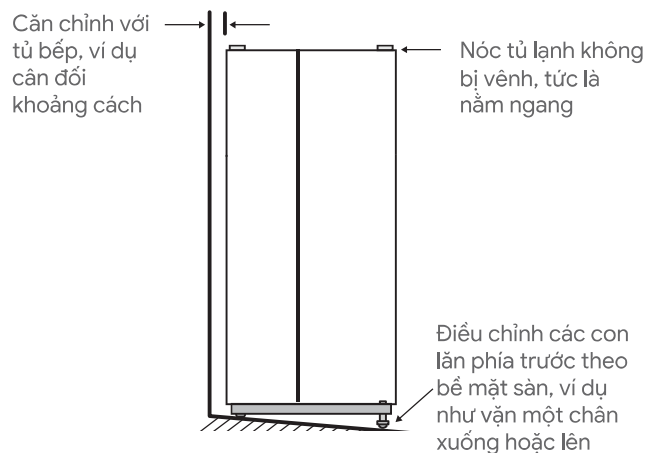

5. Nếu tủ lạnh rung lắc, sàn nhà có thể không bằng phẳng. Quý khách cần đệm tấm đệm ở chân bánh lăn phía sau. Quý khách có thể sử dụng những miếng đệm mỏng làm từ các chất liệu cứng như miếng bằng mỏng, miếng lát sàn làm từ nhựa vinyl hoặc nhựa laminate. Đặt miếng đệm phía dưới chân bánh lăn phía sau sau khi tủ lạnh được đẩy tới vị trí lắp đặt.
6. Quý khách có thể cần điều chỉnh vị trí lắp đặt tủ lạnh bằng cách lặp lại các bước 3, 4 và 5
7. Khi cần di chuyển tủ lạnh, lưu ý vận chân cố định lên trên để có thể dễ dàng di chuyển tủ lạnh bằng chân bánh lăn.
8. Vệ sinh toàn bộ tủ lạnh theo chỉ dẫn ở trang 9 và lau sạch các vết bụi bẩn tích tụ trong quá trình vận chuyển.
9. Để tủ lạnh đứng yên ở vị trí thẳng đứng trong vòng từ 2 - 3 tiếng trước khi bật tủ.
10. Cắm phích cắm vào ổ điện. Không sử dụng bộ tiếp điện kép. Nếu quý khách cần di chuyển tủ lạnh tới gần ổ điện, luôn nhớ vận chân cố định lên trên trước khi di chuyển.
11. Chúng tôi khuyến cáo quý khách để tủ lạnh hoạt động trong khoảng 2 đến 3 giờ đồng hồ trước khi đặt thực phẩm vào trong tủ. Điều này giúp quý khách kiểm tra liệu tủ lạnh đã hoạt động tốt hay chưa.

Chiếc tủ lạnh mới của quý khách được trang bị tấm bọc nhựa bảo vệ ở cánh tủ và khoang chứa. Quý khách có thể gỡ bỏ các tấm bọc nếu cần thiết.

Xin chúc mừng! Chiếc tủ lạnh mới của quý khách đã được lắp đặt thành công.



chú ý

Đảm bảo các lỗ thoát khí của thiết bị không bị che khuất hoặc bị chặn.

Vận hành tủ lạnh

Thiết bị truyền nhiệt từ thực phẩm được cất trữ ở bên trong tủ ra không khí bên ngoài.

Quá trình này khiến cho phần phía sau tủ, hai bên cạnh tủ và khu vực xung quanh cánh cửa, đặc biệt trong quá trình khởi động ban đầu, ấm hoặc nóng lên. Hiện tượng này hoàn toàn bình thường.

Thiết bị có một giàn lạnh nằm ở mặt sau của thân tủ lạnh. Giàn lạnh có chức năng làm mát và loại bỏ hơi ẩm trong không khí. Sau đó quạt gió sẽ thổi luồng khí khô lạnh vào thân tủ.

Việc lưu thông khí như trên sẽ giúp thực phẩm được làm mát nhanh hơn nhiều so với các loại tủ lạnh khác sử dụng không khí tương đối tĩnh.

Tránh đặt thực phẩm chặn các luồng khí đi ra vì điều này sẽ cản trở sự lưu thông khí của tủ lạnh.

Một lớp tuyết mỏng sẽ xuất hiện ở bên trong ngăn đông nếu cửa tủ được mở ra thường xuyên. Điều này là hoàn toàn bình thường và lớp tuyết trên sẽ biến mất sau vài ngày ở mọi điều kiện khí hậu thời tiết.

Đảm bảo quý khách đã đóng chặt cửa ngăn đông sau khi cất trữ hoặc lấy thức ăn. Nếu cửa mở, một lượng tuyết dày sẽ bao phủ phần bên trong ngăn đông. Nếu tuyết dày lên, hãy gỡ bỏ chúng ra. Chú ý đóng chặt cửa để không cho phép tuyết hình thành lại.

Thiết bị hiện đại và có hiệu suất cao này có sử dụng máy nén tốc độ cao và các bộ phận tiết kiệm năng lượng khác. Điều đó có thể gây ra tiếng ồn có đặc điểm khác với chiếc tủ lạnh cũ của quý khách.

Âm thanh khi tủ lạnh hoạt động bình thường có thể là:

- Tiếng ồn do máy nén hoạt động.
- Tiếng ồn do khí lưu thông từ động cơ quạt nhỏ.
- Tiếng ùng ục giống tiếng nước sôi thì thoảng xuất hiện.
- Tiếng lộp bộp trong quá trình xả tuyết tự động.
- Tiếng lách cách khi máy nén bắt đầu hoạt động.

Những tiếng ồn trên là hoàn toàn bình thường và không cần quá lưu tâm.

Điều chỉnh nhiệt độ

Nhiệt độ mặc định được thiết lập bởi nhà sản xuất:

Ngăn mát = 5°C Ngăn đông = -19°C

Nếu quý khách muốn thay đổi nhiệt độ, vui lòng làm theo những chỉ dẫn bên dưới, trong mục giao diện người dùng dành cho mẫu máy của quý khách. Đảm bảo rằng quý khách chỉ thay đổi nhiệt độ trong biên độ nhỏ và vui lòng chờ sau 24 giờ để kiểm tra độ tương thích mới.

Lưu ý: Khi thiết lập nhiệt độ, quý khách sẽ thiết lập nhiệt độ trung bình cho cả khoang mát.

Quý khách có thể xác định xem mức nhiệt độ thiết lập đã phù hợp với ngăn đông chưa bằng cách kiểm tra độ mềm của kem. Trong khi đó, quý khách nên kiểm tra nhiệt độ nước trong ngăn mát để kiểm tra nhiệt độ trong ngăn trữ thực phẩm.

Nhiệt độ trong mỗi ngăn trữ có thể khác nhau, tùy thuộc vào lượng thực phẩm được cất trữ và vị trí đặt chúng.

Nhiệt độ phòng, dù cao hay thấp, đều có thể ảnh hưởng tới nhiệt độ thực tế bên trong tủ lạnh.



chú ý

Thiết bị này có thể được sử dụng bởi trẻ em từ 8 tuổi trở lên và bởi những người bị hạn chế về năng lực thể chất, giác quan hoặc trí óc, hoặc thiếu kinh nghiệm và kiến thức nếu họ đã được giám sát hoặc hướng dẫn về cách sử dụng thiết bị theo cách an toàn và hiểu về các mối nguy hiểm có liên quan. Không được để trẻ nhỏ đùa nghịch với thiết bị này. Quá trình vệ sinh và bảo trì không được để trẻ em thực hiện mà không có giám sát.

Các bộ phận của tủ lạnh

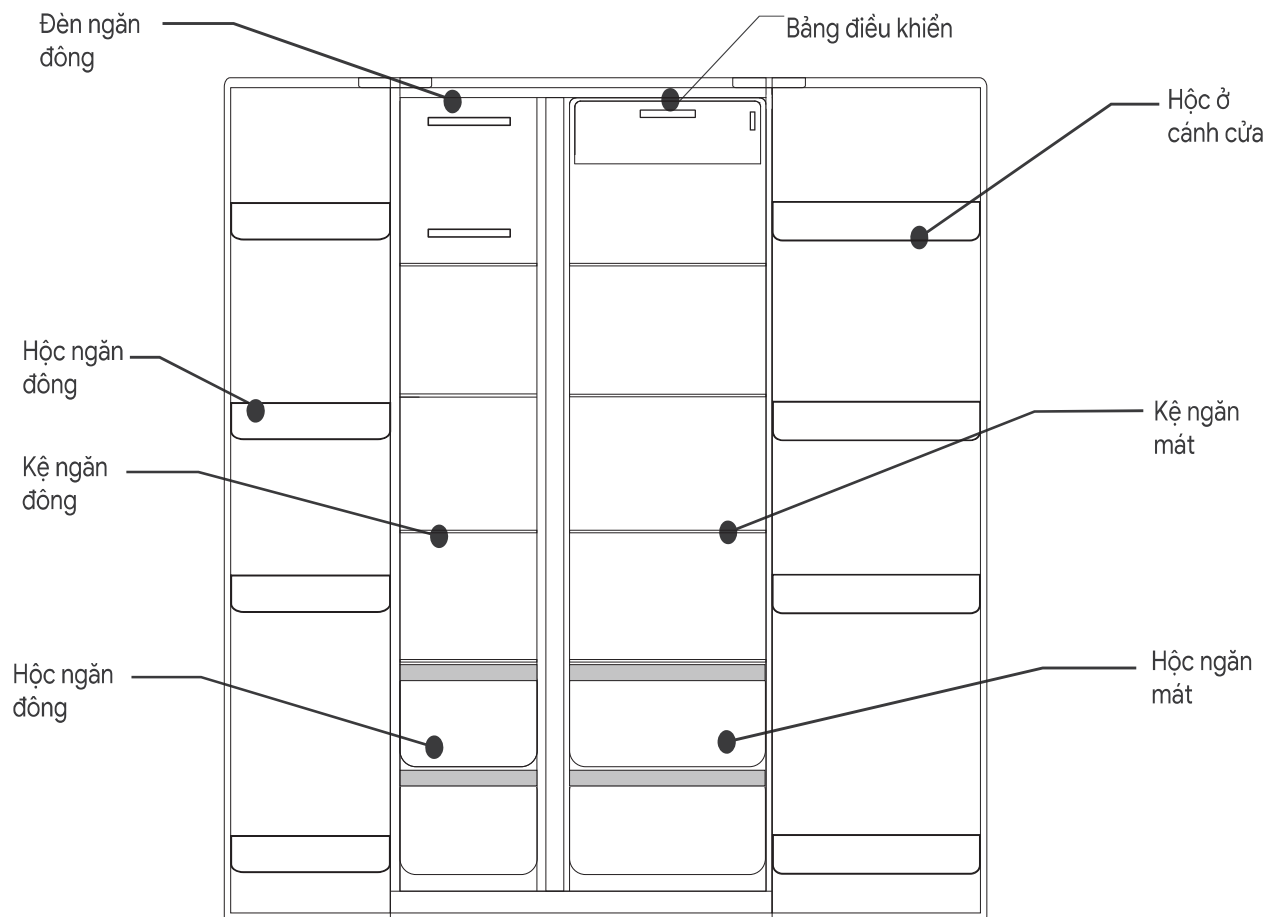

Bảng điều khiển
Bảng điều khiển nằm trên cửa tủ lạnh.

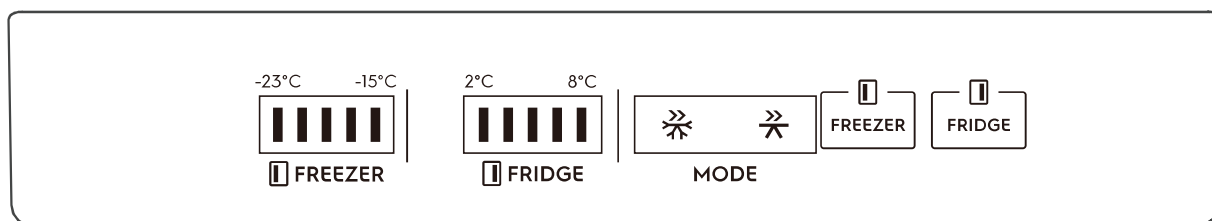

Lưu ý: Mô tả sản phẩm chỉ mang tính minh họa, cấu hình thực tế có thể sẽ khác tùy thuộc vào sản phẩm

Sử dụng bảng điều khiển

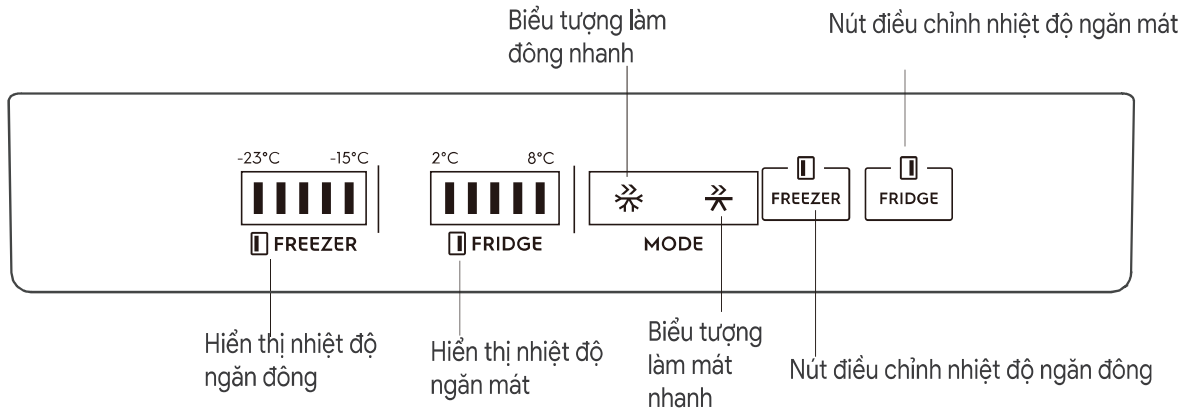

Cài đặt chức năng của màn hình LED

Lưu ý: màn hình hiển thị sẽ tắt sau 20 giây không hoạt động, màn hình sẽ hoạt động lại nếu quý khách chạm lại vào nút.

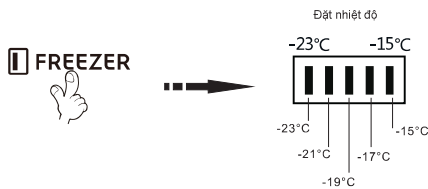

Cài đặt nhiệt độ ngăn đông – Nhiệt độ mặc định của ngăn đông là -19 °C. Để thay đổi nhiệt độ, nhấn nút "FREEZER" để chuyển qua các nhiệt độ đã cài đặt.



- **Chế độ làm đông nhanh** – Khi khu vực hiển thị ngăn đông đạt đến nhiệt độ tối thiểu, nhấn lại nút "FREEZER" để vào chế độ làm đông nhanh.

Khi chọn chế độ làm đông nhanh máy nén sẽ hoạt động liên tục để làm đông thực phẩm nhanh hơn và giữ cho chúng luôn tươi ngon. Chế độ làm đông nhanh sẽ tự động tắt sau 24 giờ hoạt động hoặc khi ngăn đông đạt -28 °C. Biểu tượng làm đông nhanh sẽ tắt và ngăn mát sẽ tiếp tục hoạt động ở nhiệt độ cài đặt bình thường.

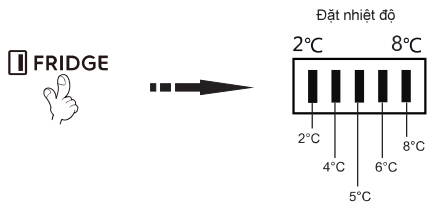

Cài đặt nhiệt độ ngăn mát Ngăn mát – Nhiệt độ mặc định của ngăn mát là 5 °C. Để thay đổi nhiệt độ, nhấn nút "FRIDGE" để chuyển qua các nhiệt độ đã cài đặt.

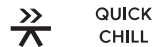

- **Chế độ làm mát nhanh** – Khi khu vực hiển thị ngăn mát đạt đến nhiệt độ tối thiểu, nhấn lại nút "FRIDGE" để vào chế độ siêu làm mát.

Khi chọn chế độ làm mát nhanh, ngăn mát sẽ đạt đến nhiệt độ cài đặt trong thời gian ngắn nhất, để giữ cho thực phẩm luôn tươi ngon nhất có thể. Ở chế độ này, nhiệt độ cài đặt của ngăn mát sẽ ở 2 °C. Chương trình chạy tối đa trong 150 phút sau đó tự động thoát, biểu tượng làm mát nhanh tắt, biểu thị chức năng làm mát nhanh đã tắt, nhiệt độ cài đặt trở về mức cuối cùng trước khi chế độ làm mát nhanh hoạt động.

Cài đặt chức năng của màn hình LED

Nhấn và giữ nút "FRIDGE" trong 5 giây để bật/tắt ngăn mát, khi ngăn mát tắt, màn hình kỹ thuật số nhiệt độ ngăn mát sẽ tắt; dưới trạng thái tắt ngăn mát, nhấn và giữ nút "FRIDGE" trong 5 giây để khởi động lại chức năng ngăn mát.

Các bộ phận của tủ lạnh

Phần này cho bạn biết cách tận dụng tối các bộ phận hữu ích và cách làm sạch chúng.

Hộc đựng ở cánh cửa

Tháo rời: Giữ cả hai mặt của hộc bằng cả hai tay. Dùng lực đẩy từ phía không có phần vấu và đẩy vào trong theo hướng của mũi tên. Khi đẩy mạnh, hãy lưu ý rằng khóa trên mép của hộc được tách ra khỏi rãnh. Sau đó, hộc có thể được lấy ra. **Lắp đặt:** Giữ cả hai mặt của hộc bằng cả hai tay. Lúc đầu hãy lắp đặt khóa của mặt có phần vấu ra trước. Sau đó đẩy nhẹ mặt còn lại vào trong, khóa có thể được cố định.

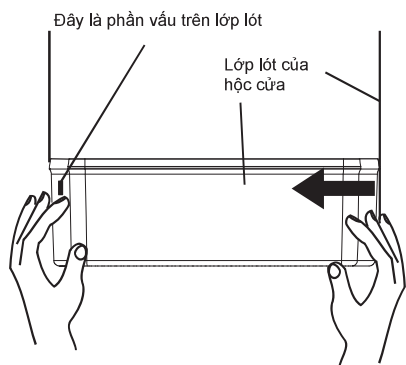

Hộc ngăn mát

Bạn có thể sử dụng hộc ngăn mát để đựng rau, trái cây hoặc các vật phẩm nhỏ. Để tháo, hãy kéo nó về phía trước, sau đó kéo lên rồi kéo ra ngoài.

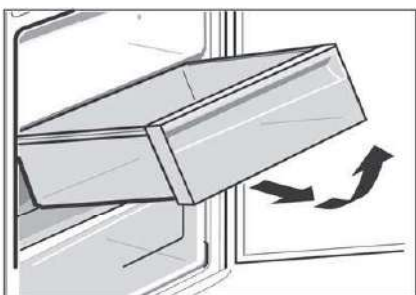

Kệ kính

Khi tháo kệ kính, vui lòng dùng hai tay ấn chốt di chuyển dưới kệ và đồng thời đẩy vào trong. Khi đó kệ kính sẽ được tháo ra.

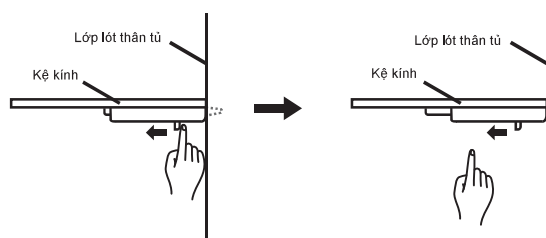

Đèn LED

Tủ lạnh của quý khách được trang bị đèn LED tuổi thọ cao. Trong trường hợp hiếm là đèn LED bị hỏng, thì đèn LED phải được bảo dưỡng bởi nhà sản xuất, đại lý dịch vụ của hãng hoặc kỹ thuật viên có trình độ tương tự. Tham khảo trang bảo hành để biết chi tiết liên hệ.

Vệ sinh tủ lạnh



cảnh báo

Trước khi vệ sinh: Tắt nguồn thiết bị, sau đó rút dây nguồn khỏi ổ cắm. Điều này sẽ đảm bảo không có nguy cơ bị điện giật.

Cửa và phần bên ngoài

Quý khách chỉ nên lau cửa bằng nước xà phòng ấm và khăn mềm. Rửa lại bằng nước sạch sau đó lau lại bề mặt bằng nước sạch và khăn mềm sạch để loại bỏ cặn xà phòng.



chú ý

Không sử dụng chất tẩy rửa dành cho thép không gỉ, miếng cọ rửa có tính bào mòn cao hoặc chất tẩy rửa khác vì chúng có khả năng làm xước bề mặt. Việc hư hỏng sản phẩm này sau khi giao hàng sẽ không được bảo hành.

Phần bên trong

Quý khách nên vệ sinh phần bên trong thiết bị thường xuyên. Sẽ rất dễ làm sạch nếu có ít thực phẩm bên trong. Lau phần bên trong tủ bằng vải mềm và sử dụng xà phòng nhẹ không mùi với nước ấm. Lau khô tất cả các bề mặt và các bộ phận có thể tháo rời được. Tránh để nước vào bộ điều khiển của thiết bị. Nếu quý khách đã tháo bất kỳ bộ phận có thể tháo rời nào, hãy thay thế chúng và bật nguồn trước khi đưa thực phẩm vào lại thiết bị. Nhìn chung, bạn nên giữ vệ sinh bên trong thiết bị nhanh chóng và cẩn thận, dọn đi thức ăn rơi vãi.

Gioăng cửa

Đảm bảo gioăng cửa luôn sạch sẽ. Đồ ăn thức uống bị dính có thể khiến gioăng cửa dính vào tủ và rách khi mở cửa.

Rửa gioăng bằng chất tẩy rửa nhẹ và nước ấm. Sau đó rửa kỹ và lau khô.



cảnh báo

Không bao giờ sử dụng nước nóng, dung môi, chất tẩy rửa nhà bếp thương mại, chất tẩy rửa bằng bình xịt, chất đánh bóng kim loại, chất tẩy rửa ăn mòn hoặc ăn mòn, hoặc cọ rửa để làm sạch thiết bị này, vì chúng sẽ làm hư hại thiết bị. Nhiều sản phẩm tẩy rửa và chất tẩy rửa bán sẵn trên thị trường có chứa dung môi sẽ làm hỏng tủ lạnh của quý khách. Khi vệ sinh, chỉ sử dụng khăn mềm với xà phòng nhẹ không mùi và nước ấm.

Điện năng tiêu thụ

Hướng dẫn sau đây sẽ giúp quý khách giảm chi phí vận hành tủ lạnh mới. Quý khách sẽ tiết kiệm tiền và giúp tiết kiệm các nguồn năng lượng quý giá của chúng ta.

- 1 Không làm tắc các lỗ thông khí. Làm như vậy có thể khiến tủ lạnh hoạt động lâu hơn và sử dụng nhiều năng lượng hơn.
- 2 Không nên đặt nhiệt độ ngăn đông quá thấp. Sau 24 giờ, kem sẽ cứng chắc nhưng có thể dùng muỗng múc ra mà không bị cong tay cầm. Nếu kem cứng hơn mức này (hoặc quá mềm), hãy điều chỉnh nhiệt độ của ngăn đá (xem phần "Đặt nhiệt độ", trang 7).
- 3 Đảm bảo rằng cửa tủ lạnh được đóng lại đúng cách.
- 4 Trước khi mở cửa tủ lạnh, hãy quyết định những gì quý khách muốn bỏ vào hoặc lấy ra. Điều này sẽ giảm thiểu thời gian cửa mở.
- 5 Tốt nhất, tủ lạnh được đặt ở nơi tránh ánh nắng trực tiếp và tránh xa các thiết bị sưởi ấm dưới bất kỳ hình thức nào. Ví dụ, không đặt tủ lạnh cạnh nồi, bếp hoặc máy rửa bát.
- 6 Hãy chờ thực phẩm nóng nguội đến nhiệt độ phòng trước khi cho vào ngăn đông.
- 7 Rã đông thực phẩm trong ngăn mát.
- 8 Nếu ngăn đông thường xuyên chưa đầy so với dung tích, khối lượng thực phẩm của của quý khách sẽ giúp duy trì nhiệt độ ngăn đông khi mở cửa.

Tắt tủ lạnh

Nếu quý khách có một kỳ nghỉ ngắn ngày, quý khách không cần tắt tủ lạnh.

Nếu quý khách có một kỳ nghỉ dài ngày và muốn tắt tủ lạnh, hãy làm theo các bước dưới đây.

- 1 Lấy tất cả thực phẩm ra khỏi ngăn mát và ngăn đông của tủ lạnh.
- 2 Tắt tủ lạnh và rút dây điện khỏi ổ cắm điện.
- 3 Vệ sinh phần bên trong.
- 4 Để cửa mở. Điều này ngăn vi khuẩn phát triển và gây mùi trong tủ lạnh.

Mất điện

Nếu mất điện trong khu vực của bạn, hãy đóng ngăn đông. Hầu hết các loại thực phẩm trong ngăn đông của quý khách sẽ đông lạnh trong 24 giờ.

Hướng dẫn bảo quản thực phẩm

Nhóm thực phẩm	Thực phẩm	Ngăn mát	Ngăn đông	Mẹo bảo quản
Thịt	Xúc xích và thịt băm	1-2 ngày	2-3 tháng	Bảo quản thịt nguội ở phía sau tủ là nơi lạnh nhất
	Thịt cắt nhỏ	3-4 ngày	4-6 tháng	
	Thịt nguội	3-5 ngày	4-6 tháng	Nhựa có thể làm cho thịt chảy nước nếu bảo quản trong tủ lạnh quá 1 ngày.
	Thịt nướng	3-5 ngày	12 tháng	Thịt nướng có thể mất đến 48 giờ để rã đông hiệu quả, đưa thịt nướng đông lạnh qua ngăn mát 2 ngày trước khi sử dụng.
Gia cầm	Gà	1-2 ngày	2 tháng	Nếu gia cầm có mùi hoặc màu bạn không chắc chắn, tốt nhất là nên vứt bỏ.
	Gà nướng	3-5 ngày	12 tháng	
	Trứng	6 tuần	Không thích hợp	Trứng nguyên quả không thích hợp đông lạnh, có thể đông lạnh trứng đập đập một chút trong 4 tháng.
Hải sản	Cá nguyên con và phi lê cá	1-2 ngày	2 tháng	Bảo quản trong vật đựng kín khí hoặc giấy nhôm.
	Tôm hùm và cua	1-2 ngày	2 tháng	Không bao giờ được đông lạnh tôm trong nước biển vì điều này sẽ làm cho thịt tôm bị mất nước.
	Tôm	1-2 ngày	2 tháng	
Sản phẩm từ sữa	Sữa	Đến ngày hết hạn	Không thích hợp	Nếu sản phẩm từ sữa có mùi hoặc màu bạn không chắc chắn, tốt nhất là nên vứt bỏ.
	Sữa chua	7-10 ngày	Không thích hợp	
	Phô mai cứng	2 tuần – 2 tháng	2 tháng (trong hộp)	
	Phô mai mềm	1-2 tuần	Không thích hợp	
	Bơ	8 tuần	12 tháng	Tùy loại, phô mai cứng vẫn có thể dùng được sau từ 2 tuần đến 2 tháng
Trái cây & rau củ	Mỗi loại trái cây và rau củ có thời hạn sử dụng khác nhau. Một số vẫn tươi trong vài ngày ví dụ như đậu, số khác có thể tồn tại vài tháng ví dụ như hành.		8-12 tháng Khi đông lạnh, hãy cắt nhỏ thực phẩm.	Bảo quản rau củ trong ngăn đựng rau và cách xa các lỗ thông khí để tránh bị đông lạnh.
				Không rửa trái cây và rau củ trước khi bảo quản chúng trong tủ lạnh vì điều này có thể làm cho chúng dễ bị hỏng.
Thức ăn thừa	Thức ăn làm tại nhà	3-4 ngày	2-6 tháng	Bảo quản trong vật đựng đậy kín.
				Đông lạnh thức ăn thành những phần nhỏ để hạn chế lãng phí.



QUAN TRỌNG

Xin lưu ý, chỉ sử dụng thông tin này như một hướng dẫn, thời gian bảo quản thực tế sẽ khác nhau tùy thuộc vào cách bạn sử dụng tủ lạnh, điều kiện khí hậu và độ tươi của thực phẩm.

Khắc phục sự cố

Nếu quý khách nghi ngờ rằng tủ lạnh đang gặp sự cố, quý khách có thể tự kiểm tra trước khi gọi điện tới Trung tâm Chăm sóc Khách hàng Quý khách có thể tự xác định vấn đề của tủ lạnh, tránh những phiền toái đồng thời tiết kiệm thời gian và tiền bạc.

Sự cố	Cách khắc phục
Khi thiết bị không hoạt động	<ul style="list-style-type: none"> Kiểm tra xem dây nguồn có được cắm vào ổ cắm điện đúng cách không và ổ cắm điện đã được bật lên chưa. Thử chạy một thiết bị khác qua ổ cắm điện. Nếu không có điện chạy qua ổ cắm, có thể cầu chì đã bị cháy hoặc nguồn điện trong nhà bị đoản mạch. Thử điều chỉnh nhiệt độ xuống mức lạnh hơn một chút. Hiện tượng quạt đồng lạnh KHÔNG hoạt động trong quá trình tủ lạnh tự động xả tuyết hoặc một thời gian ngắn sau khi tủ lạnh được bật lên là hoàn toàn bình thường
Khi có tiếng ồn trong ngăn đông hoặc ngăn mát	<p>Các tủ lạnh hiện đại với ngăn chứa có dung tích lớn sử dụng máy nén tốc độ cao. Điều đó có thể gây ra tiếng ồn lớn, việc này là hoàn toàn bình thường. Âm thanh khi tủ lạnh hoạt động bình thường có thể là:</p> <ul style="list-style-type: none"> Tiếng ùng ục giống tiếng nước sôi thì thoảng xuất hiện. Tiếng ồn do khí (khí lưu thông từ động cơ quạt nhỏ) Tiếng lộp bộp trong quá trình xả tuyết tự động. <p>Nếu nghe thấy các âm thanh lạ khác, quý khách có thể cần kiểm tra và có biện pháp xử lý thích hợp. Ví dụ, tiếng ồn có thể do:</p> <ul style="list-style-type: none"> Tủ lạnh đặt không cân. Sàn nhà không bằng phẳng hoặc yếu. Các chai lọ bị đặt lộn xộn tạo nên tiếng kêu lách cách Đồ vật bên trên hoặc đằng sau hoặc bên cạnh tủ lạnh bị rung lắc. <p>Phần sau của tủ lạnh chạm vào tường.</p> <p>Lưu ý rằng tiếng ồn sẽ lớn hơn khi tủ lạnh bắt đầu hoạt động hoặc hoạt động trong thời gian yên tĩnh như vào ban đêm.</p>
Nếu tủ lạnh bốc mùi khó chịu	<ul style="list-style-type: none"> Phần bên trong tủ lạnh cần được vệ sinh. Một số thực phẩm gây ra mùi. Một số hộp thực phẩm có thể gây mùi. Để ý xem có phải tủ lạnh bắt đầu có mùi từ khi có loại thực phẩm mới được chứa trong tủ lạnh không.
Khi động cơ hoạt động nhiều hơn bình thường	<p>Chiếc tủ lạnh mới của quý khách có dung tích lưu trữ lớn ở cả ngăn mát và ngăn đông. Động cơ hoạt động thường xuyên là hoàn toàn bình thường. Tuy nhiên, để tủ lạnh vận hành ở mức tối thiểu, vui lòng kiểm tra theo các bước sau:</p> <ul style="list-style-type: none"> Cánh cửa tủ có được mở ra quá lâu hoặc quá thường xuyên không? Nhiệt độ có được cài đặt quá lạnh không? Xem phần "Sử dụng bảng điều khiển". Có phải một lượng lớn đồ ăn nóng vừa mới được đưa vào trong tủ lạnh? Tủ lạnh luôn phải hoạt động nhiều hơn bình thường trong mùa hè, các dịp lễ hội và ngày nghỉ Nếu thời tiết nóng hoặc căn phòng ẩm, tủ lạnh sẽ cần hoạt động nhiều hơn bình thường. Tủ lạnh sẽ hoạt động nhiều hơn bình thường sau khi quý khách lắp đặt tủ lạnh hoặc khi thiết bị được tắt trong một thời gian dài.
Nếu nhiệt độ trong tủ quá lạnh	<ul style="list-style-type: none"> Tham khảo phần "Sử dụng bảng điều khiển" để điều chỉnh nhiệt độ. Điều chỉnh nhiệt độ tăng lên để tránh việc tủ lạnh tiêu thụ quá nhiều điện năng.
Nếu có nhiều tuyết trong ngăn đông	<p>Đảm bảo rằng quý khách đã đóng kín cửa ngăn đông và ngăn mát. Nếu cửa tủ lạnh bị để hở một phần, một lớp tuyết dày sẽ bao bọc bên trong ngăn đông. Nếu tuyết dày lên, hãy gỡ bỏ chúng ra. Chú ý đóng chặt cửa để không cho phép tuyết hình thành lại.</p>
Nếu có nước rò rỉ xuống sàn nhà	<p>Khay hứng nước xả tuyết (nằm ở đằng sau thân máy) có thể bị đặt sai vị trí, hoặc ống thoát nước có thể bị đặt lệch khay hứng nước. Quý khách có thể phải kéo tủ lạnh cách xa tường để kiểm tra khay hứng nước và ống thoát nước.</p>
Cửa ngăn đông mở ra sau khi cửa ngăn mát được đóng lại	<p>Khi quý khách đóng cửa ngăn mát, cửa ngăn đông có thể mở ra và đóng lại trong chốc lát. Điều này là hoàn toàn bình thường. Nếu cửa ngăn đông vẫn mở, quý khách cần nghiêng tủ lạnh về phía sau một chút. Nếu quý khách liên hệ Trung tâm Chăm sóc Khách hàng để xử lý Vấn đề này, quý khách có thể bị tính phí dịch vụ vì đây không phải là sự cố thuộc phạm vi bảo hành.</p>
Khi nhiệt độ ở bên ngoài và mặt sau của tủ lạnh nóng/ấm lên.	<p>Khi hoạt động bình thường, tủ lạnh sẽ truyền nhiệt từ bên trong ra bên ngoài thân máy. Việc nhiệt độ ở hai bên và mặt sau của tủ lạnh nóng/ấm lên trong quá trình hoạt động là hoàn toàn bình thường. Hiện tượng này sẽ dễ nhận thấy hơn trong quá trình tủ lạnh khởi động hoặc khi thời tiết xung quanh nóng.</p>

Nếu quý khách phát hiện tủ lạnh có vấn đề, và vấn đề này không giải quyết được sau khi quý khách đã kiểm tra theo các hướng dẫn ở trên, xin vui lòng liên hệ Trung tâm Chăm sóc Khách hàng Electrolux gần nhất hoặc nhà phân phối nơi quý khách đã mua máy. Vui lòng chuẩn bị sẵn mã số mẫu máy, 9 chữ số PNC và số xê-ri 8 chữ số để cung cấp khi được yêu cầu. Các thông tin này được ghi ở nhãn bên trong ngăn tủ lạnh.

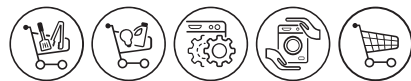

ĐỊA CHỈ LIÊN HỆ TRUNG TÂM CHĂM SÓC KHÁCH HÀNG

Thailand

Call Center Tel: (+66 2) 725 9000

Electrolux Thailand Co., Ltd

Electrolux Building

14th Floor 1910 New Petchburi Road Bangkok, Huay Kwang,

Bangkok 10310

Office Tel: (+66 2) 725 9100

Office Fax: (+66 2) 725 9299

Email: customercare@electrolux.co.th

Indonesia

Layanan langsung konsumen: 08041119999

PT. Electrolux Indonesia

Electrolux Building

Jl. Abdul Muis No.34, Petojo Selatan, Gambir

Jakarta Pusat 10160

Email: customercare@electrolux.co.id

SMS & WA : 0812.8088.8863

Vietnam

Trung tâm Chăm sóc Khách hàng (miễn phí cước gọi):

1800-58-88-99

Điện thoại: (+84 8) 3910 5465

Công ty TNHH Electrolux Việt Nam

Tầng 10 Tòa nhà Sofic

Mai Chí Thọ, Phường Thủ Thiêm, Quận 2, TP Thủ Đức,

TP Hồ Chí Minh

Việt Nam

Điện thoại: (+84 8) 3910 5465

Fax: (+84 8) 3910 5470

Email: vn-care@electrolux.co.vn

Tim hiểu thêm về chúng tôi tại electrolux.vn

P/No: YZ000201001

Malaysia

Domestic Toll Free: 1300-88-11-22

Electrolux Home Appliances Sdn. Bhd

7th Floor, Tower 2, Jaya 33, No. 3 Jalan Semangat, Seksyen

13, 4610 Petaling Jaya, Selangor

Office Tel: (+60 3) 7843 5999

Fax: (+60 3) 7955 5511

Customer Care Center: Lot C6, No. 28, Jalan 15/22, Taman

Perindustrian Tiong Nam, 40200 Shah Alam, Selangor.

Consumer Care Hotline: (+60 3) 5525 0800

Fax: (+60 3) 5524 2521

Philippines

Domestic Toll Free: 1-800-10-845-care 2273

Customer Care Hotline: (+63 2) 845 care 2273

Electrolux Phils Inc

25th Floor, Equitable Bank Tower 8751

Paseo De Roxas, Makati City

1226 Philippines

Office Tel: (+63 2) 845 4510

Office Fax: (+63 2) 845 4548

Email: wecare@electrolux.com

Singapore

CONSUMER CARE HOTLINE: (+65) 67273699

Electrolux S.E.A. Pte Ltd.

1 Fusionopolis Place, West Lobby #07-10 Galaxis,

Singapore 138522.

Office Fax: (+65) 67273611

Email: customer-care.sin@electrolux.com

Hongkong

DCH ELECTRICAL APPLIANCES SERVICE CENTRE

4/F, DCH BUILDING, 20 KAI CHEUNG ROAD,

KOWLOON BAY, HONG KONG

SERVICE HOTLINE: (+852) 3193 9888

EMAIL: customercare@dch.com.hk

WEBSITE: www.electrolux.com.hk

Manual bagi Pengguna

Lemari Es

ID - Bahasa Indonesia



ESE6600A-AVN, ESE6600A-BVN
ESE6600A-ATH, ESE6600A-BID
ESE6600A-APH

Nomor MKG : IMKG.1332.06.2022



Selamat

Selamat dan terima kasih telah memilih kulkas Electrolux. Kami yakin Anda akan senang menggunakan kulkas baru Anda. Sebelum menggunakan kulkas, dianjurkan untuk membaca keseluruhan manual ini yang memberikan penjelasan mengenai kulkas dan fungsi-fungsinya.

Untuk menghindari risiko yang selalu ada saat menggunakan peralatan listrik, adalah penting untuk memasang kulkas dengan benar dan Anda telah membaca petunjuk keselamatan dengan saksama untuk menghindari kesalahan pemakaian dan bahaya.

Dianjurkan untuk menyimpan buku petunjuk ini untuk rujukan di waktu mendatang dan memberikannya kepada pemilik berikutnya.

Setelah melepaskan kemasan kulkas, periksalah apakah kulkas tidak rusak. Bila ragu, jangan gunakan kulkas ini dan hubungi Pusat Layanan Konsumen Electrolux setempat.



saran untuk lingkungan

Informasi pembuangan barang bekas bagi pengguna

- Sebagian besar material kemasan dapat didaur ulang. Harap buang bahan-bahan tersebut melalui pusat daur ulang setempat atau dengan membuangnya di wadah pengumpul yang sesuai.
- Bila Anda ingin membuang kulkas ini, hubungilah otoritas setempat dan tanyakan cara pembuangan yang tepat.
- Informasi terbaru tentang cara membuang kulkas bekas dengan aman bisa didapatkan dari otoritas setempat.
- Pembuangan yang tidak tepat bisa menyebabkan cedera pada pengguna karena benda tajam, gas yang bisa terbakar, atau menyebabkan kerusakan pada lingkungan.
- Gas refrigeran dalam kulkas hanya boleh dibuang oleh teknisi berkualifikasi. Membuang atau mengambil gas refrigeran dari dalam kulkas mungkin memerlukan izin khusus dari otoritas setempat. Pembuangan gas-gas ini secara tidak tepat dapat menyebabkan cedera pada pengguna kulkas akibat terkena gas yang mudah terbakar atau menyebabkan kerusakan lingkungan.

Daftar Isi

Petunjuk keselamatan yang penting	3
Pemasangan kulkas baru Anda	4
Pengoperasian kulkas	5
Fitur-fitur kulkas	6
Pengoperasian panel kontrol	7
Penjelasan fitur-fitur kulkas	8
Pembersihan kulkas Anda	9
Konsumsi energi	9
Panduan penyimpanan makanan	10
Penelusuran masalah	11

Syarat penggunaan

Kulkas ini dirancang dan ditujukan untuk digunakan di rumah tangga dan di tempat-tempat serupa seperti:

- wilayah dapur staf di toko, kantor, serta lingkungan kerja lainnya;
- rumah pertanian dan oleh klien-klien di hotel, motel, serta lingkungan tempat tinggal lainnya;
- lingkungan penginapan dan tempat makan;
- usaha jasa boga dan aplikasi non-retail serupa.



peringatan

Peringatan



Peringatan: Risiko kebakaran /bahan mudah terbakar

Kulkas ini menggunakan refrigeran R600a yang mudah terbakar. Hindarkan risiko bahaya dengan memasang, menangani, melakukan servis, serta membuang kulkas dengan hati-hati.

- Pastikan pipa sirkuit refrigeran tidak mengalami kerusakan selama pengangkutan dan instalasi.
- Refrigeran yang bocor bisa menyebabkan cedera mata atau terbakar.
- Ruang tempat kulkas dipasang harus berukuran sekurang-kurangnya 1 m³ untuk setiap 8 g refrigeran. Jumlah refrigeran yang diperlukan kulkas bisa dilihat di label alat di dalam kulkas.
- Bila Anda ragu mengenai perihal refrigeran, periksalah label alat di dalam ruang pendingin (*refrigerator*).
- Servis kulkas selain oleh petugas servis resmi merupakan hal berbahaya.
- Jagalah agar lubang-lubang ventilasi pada kulkas atau struktur tempat kulkas dipasang bebas dari halangan.

RoHS Jaminan batasan kandungan beberapa zat beracun
Compliant yang diizinkan (sesuai RoHS)

Petunjuk keselamatan yang penting

Harap baca manual bagi pengguna ini dengan saksama dan simpanlah di tempat yang mudah dijangkau untuk rujukan di waktu mendatang.

Simbol-simbol yang akan Anda temukan dalam buku ini memiliki arti sebagai berikut:

peringatan

Simbol ini menandakan informasi mengenai keselamatan diri Anda.

perhatian

Simbol ini menandakan informasi mengenai cara menghindari kerusakan pada alat.

tips dan informasi

Simbol ini menandakan tips dan informasi mengenai penggunaan alat.

saran untuk lingkungan

Simbol ini menunjukkan tips dan informasi mengenai penggunaan alat secara ekonomis dan ekologis.

Arti simbol-simbol yang digunakan dalam buku panduan ini adalah sebagai berikut:

 Simbol ini menandakan hal yang tidak boleh dilakukan.

 Simbol ini menandakan hal yang harus selalu dilakukan.

peringatan

- Bila pada suatu wadah aerosol bertekanan terdapat kata '*flammable*' dan /atau gambar api kecil, jangan menyimpannya di dalam ruang pendingin atau *freezer* apapun. Bila dilakukan, bisa terjadi ledakan.
- Kulkas ini tidak ditujukan untuk digunakan oleh orang (termasuk anak-anak) yang memiliki kekurangan kemampuan fisik, sensorik, atau mental, atau kurang pengalaman dan pengetahuan, kecuali kepada mereka telah diberikan pengawasan atau petunjuk mengenai penggunaan kulkas oleh orang yang bertanggung jawab atas keselamatan mereka.
- Anak-anak harus diawasi agar mereka tidak bermain-main dengan kulkas ini.
- Saat membuang kulkas dan *freezer* bekas, lepaskan pintunya agar anak-anak tidak terjebak di dalam kulkas bekas tersebut.
- Kulkas ini mengandung bahan isolasi yang dibentuk dengan gas tiup yang bisa terbakar. Hindarkan risiko bahaya dengan membuang kulkas ini secara benar.



Peringatan: Risiko kebakaran /bahan mudah terbakar

peringatan

- ⊙ Kulkas ini harus dipasang pada stopkontak listrik 220-240 V AC, 50/60 Hz yang tidak dipakai bersama dengan alat lain.
- ⊙ Pastikan stopkontak listrik tersebut diardekan dengan baik. Hubungilah teknisi listrik berkualifikasi bila Anda ragu.
- ⊙ Steker kulkas harus mudah dijangkau setelah kulkas terpasang pada posisinya.
- ⊙ Jangan menggunakan kabel tambahan atau adaptor steker.
- ⊙ Bila kabel listrik kulkas rusak, kabel hanya boleh diganti oleh Electrolux, agen servisnya, atau orang berkualifikasi serupa untuk menghindari bahaya.
- ⊙ Sebelum membersihkan kulkas dan sebelum mengganti lampu kulkas, cabut steker kulkas dari stopkontak untuk menghindari sengatan listrik.
- ⊙ Jangan sekali-kali mencabut steker kulkas dengan menarik kabelnya. Peganglahstekernya dengan erat dan tarik tegak lurus dari stopkontak agar kabel tidak rusak.
- ⊙ Pilihlah lokasi yang tidak terlalu dingin untuk tempat kulkas. Temperatur ruangan sekitar harus lebih tinggi dari 10°C.
- ⊙ Letakkan kulkas di tempat yang kering - hindari tempat dengan kadar uap air atau kelembapan tinggi.
- ⊙ Jangan meletakkan kulkas di tempat yang sangat dingin atau tidak terlindung seperti di garasi atau di beranda.
- ⊙ Jangan menempatkan kulkas di bawah sinar matahari langsung.
- ⊙ Jangan menempatkan kulkas dekat kompor, nyala api, atau alat pemanas.
- ⊙ Jangan menggunakan perangkat mekanik atau cara lain untuk mempercepat proses pencairan bunga es selain yang dianjurkan oleh Electrolux.
- ⊙ Hindarkan kerusakan pada sirkuit refrigeran.
- ⊙ Jangan menggunakan alat listrik di dalam ruang tempat makanan di kulkas kecuali dari jenis yang dianjurkan oleh Electrolux.
- ⊙ Jangan menyimpan bahan yang mudah meledak seperti kaleng aerosol dengan zat pendorong yang bisa terbakar dalam kulkas.

Bila dipasang dengan benar, kulkas ini haruslah.

- memiliki jarak yang cukup pada sisi belakang dan sampingnya untuk sirkulasi udara (lihat halaman 4).
- sejajar dengan furnitur di sekitarnya.
- bisa tertutup sendiri pintunya dari posisi terbuka sebagian.

peringatan

- Pastikan kaki pengaman telah berpijak pada lantai (lihat diagram di halaman 4) agar kulkas tidak rebah ke depan saat pintu yang berisi makanan berat dibuka.

Pemasangan kulkas baru Anda

Ruang bebas di sekeliling kulkas

Kulkas *side by side* Anda bisa dipasang antara lemari atau furnitur tapi harus mempertimbangkan ruang bebas berikut di sekitar badan kulkas:

1. Terdapat celah minimum 10 mm pada kedua sisi.
2. Terdapat celah 30 mm di belakang kulkas.
3. Terdapat celah 10 mm di atas tutup engsel.

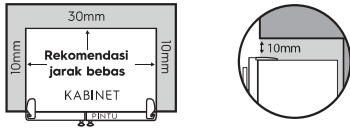

4. Bila kulkas dipasang bersebelahan dengan dinding, sisakan jarak sebesar 349 atau 427 mm di sisi engsel pintu kulkas. Hal ini akan memudahkan pembersihan kulkas.

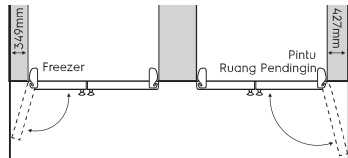

5. Pastikan lemari atau furnitur tidak menonjol melampaui kabinet kulkas.

Catatan: Pintu kulkas pada semua model dirancang untuk tampil agak menonjol pada kabinet (tidak rata dengan permukaan kabinet).

Pemasangan kulkas

Kulkas dikirimkan dengan kaki pengaman pada posisi paling masuk agar tidak mengganggu kerja rol (lihat gambar pada Langkah 3 berikut).



perhatian

Rol dirancang hanya untuk bergerak maju dan mundur. Rol ini bukan roda. Mendorong kulkas ke arah samping bisa merusak lantai dan rol kulkas.

1. Geser kulkas ke posisi akhirnya.
2. Bagian atas kulkas harus agak miring ke belakang sekitar 20 mm. Hal ini agar pintu kulkas bisa menutup sendiri sehingga pintu selalu tertutup rapat dan posisi kulkas stabil ketika pintu kulkas dibuka.
3. Setelah kulkas berada pada posisi akhirnya, posisi kulkas harus dibuat stabil. Putar turun kaki pengaman hingga sekadar menyentuh lantai. Bila kulkas akan dipindahkan, putar naik kembali kaki pengaman sehingga kulkas bisa bergerak bebas. Jangan lupa untuk menurunkan kaki pengaman kembali saat menempatkan kulkas pada posisi barunya.

(Ukuran kunci pas adalah 30 mm).

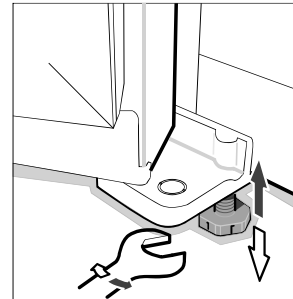

4. Periksa kesejajaran kulkas dengan lemari di sekitarnya. Bagian atas kulkas harus terlihat mendatar bila dipandang dari depan (lihat diagram berikut).

Bila kedataran kulkas perlu disetel, gunakan rol yang bisa disetel sebagaimana dibahas dalam Langkah 3.

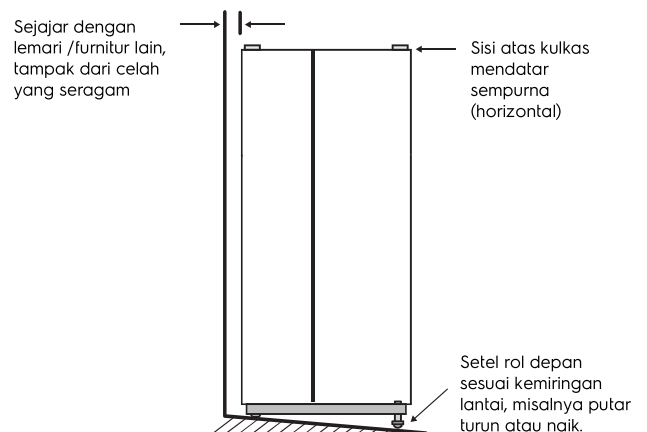

5. Bila kulkas berdiri goyah, berarti lantai tidak rata; Anda perlu mengganjal salah satu rol belakang. Anda dapat menggunakan bahan lembaran tipis padat, seperti papan tipis, ubin atau lembaran vinil. Letakkan bahan tersebut di bawah salah satu rol belakang saat kulkas didorong ke posisi akhirnya.
6. Pemasangan ini mungkin perlu disempurnakan dengan mengulang langkah 3, 4, dan 5.
7. Bila kulkas perlu dipindahkan, pastikan kaki pengaman diputar naik agar kulkas bisa bergerak bebas.
8. Bersihkan kulkas dengan saksama sesuai petunjuk di halaman 9 dan lap semua debu yang terakumulasi selama pengiriman.
9. Diamkan kulkas pada posisi berdiri stabil selama 2-3 jam sebelum dinyalakan.
10. Pasang steker kulkas pada stopkontak. Jangan menggunakan adaptor steker. Bila kulkas perlu dipindahkan agar Anda dapat menjangkau stopkontak, jangan lupa memutar naik kaki pengaman sebelum menggeser kulkas.
11. Dianjurkan untuk membiarkan kulkas menyala selama dua hingga tiga jam sebelum memasukkan makanan. Dengan demikian Anda dapat memeriksa terlebih dahulu apakah kulkas bekerja dengan baik.

Kulkas ini dilengkapi dengan lapisan plastik pelindung pada pintu dan kabinetnya. Lapisan ini bisa dilepas bila diinginkan.

Selamat! Kulkas Anda telah terpasang.



perhatian

Jagalah agar lubang-lubang ventilasi pada lemari atau struktur tempat kulkas dipasang bebas dari hambatan.

Pengoperasian kulkas

Kulkas bekerja dengan membuang panas dari makanan di dalamnya ke udara luar.

Proses ini menyebabkan sisi belakang, samping, dan daerah sekitar pintu kulkas, terutama saat kulkas baru menyala, terasa hangat hingga panas. Kondisi tersebut merupakan hal normal.

Terdapat koil pendingin di balik dinding belakang ruang dalam kulkas. Koil ini mendinginkan dan membuang kelembapan dari udara. Sebuah kipas kemudian menyirkulasikan udara dingin kering dalam ruang kulkas.

Sirkulasi udara ini menyebabkan pendinginan makanan jauh lebih cepat dibandingkan kulkas dengan udara yang relatif tidak bergerak.

Hindarkan meletakkan makanan dekat lubang hembusan udara karena akan mengganggu sirkulasi udara.

Kadang-kadang dapat muncul sedikit bunga es pada bagian dalam *freezer* yang dingin bila pintu kulkas sering dibuka. Hal ini adalah normal dan pada berbagai kondisi lingkungan, akan hilang setelah beberapa hari.

Pastikan pintu *freezer* ditutup rapat setelah memasukkan atau mengeluarkan makanan. Bila pintu terbuka sebagian, akan terbentuk bunga es tebal di dalam *freezer*. Bila hal ini terjadi, singkirkan bunga tersebut. Pastikan pintu kulkas selalu ditutup rapat untuk mencegah terbentuknya kembali bunga es.

Kulkas dengan efisiensi energi tinggi ini menggunakan kompresor kecepatan tinggi dan komponen-komponen hemat energi lainnya yang dapat menghasilkan berbagai bunyi asing yang berbeda dari kulkas lama Anda.

Bunyi-bunyi tersebut adalah normal dan mencakup:

- bunyi kompresor bekerja;
- bunyi gerakan udara dari motor kipas kecil;
- bunyi gemeric seperti air mendidih;
- bunyi letupan yang terdengar saat defrosting otomatis; dan
- bunyi berdetik, sebelum kompresor menyala.

Bunyi-bunyi tersebut adalah normal dan tidak akan menyebabkan kulkas memberi nada alarm.

Pengaturan Temperatur

Setelan standar pabrik:

Ruang pendingin = 5°C *Freezer* = -19°C

Bila Anda ingin mengubah temperatur, ikutilah petunjuk di bagian Antarmuka Pengguna untuk model kulkas Anda. Pastikan untuk melakukan hanya sedikit perubahan dan tunggu 24 jam untuk mengetahui apakah perubahan tersebut sudah sesuai dengan keinginan Anda.

Catatan: Penyetelan temperatur berarti mengubah temperatur rata-rata untuk seluruh ruang pendingin kulkas.

Kelembutan es krim bisa menjadi indikasi yang baik apakah temperatur *freezer* sudah tepat, sementara temperatur air yang disimpan dalam ruang pendingin merupakan indikasi yang baik mengenai temperatur ruang penyimpanan makanan tersebut.

Temperatur di masing-masing kompartemen /ruang kulkas bisa berbeda tergantung berapa banyak makanan yang disimpan dan di mana Anda menempatkannya.

Tinggi atau rendahnya temperatur ruangan juga bisa berpengaruh pada temperatur aktual di dalam kulkas.



perhatian

Kulkas ini dapat digunakan oleh anak-anak berusia 8 tahun atau lebih dan orang-orang dengan kekurangan kemampuan fisik, sensorik, atau mental, atau kurang pengalaman dan pengetahuan bila kepada mereka telah diberikan pengawasan dan petunjuk mengenai penggunaan kulkas dengan aman dan memahami bahaya-bahaya yang terlibat. Anak-anak tidak boleh bermain-main dengan kulkas ini. Pembersihan dan perawatan oleh pengguna tidak boleh dikerjakan oleh anak-anak tanpa pengawasan.

Fitur-fitur kulkas

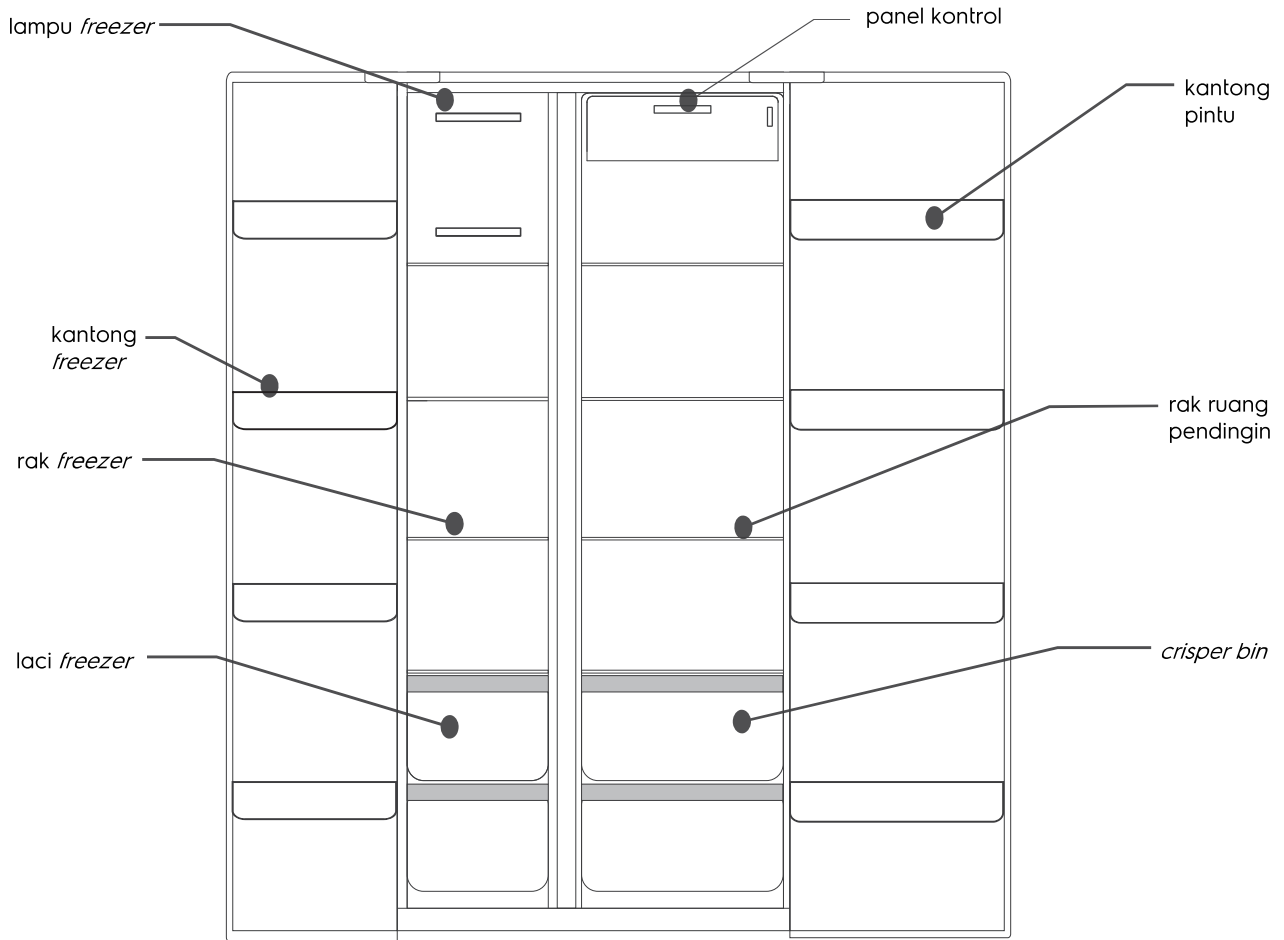

Panel Kontrol

Panel kontrol terdapat pada pintu kulkas.

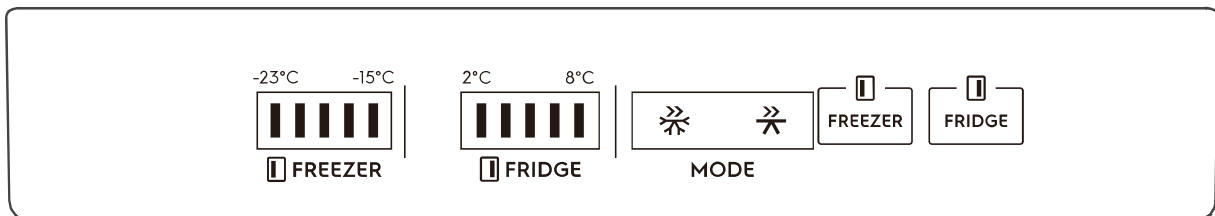

Catatan: Ilustrasi menunjukkan beragam fitur, tapi mungkin tidak benar-benar pas dengan kulkas Anda.

Pengoperasian panel kontrol

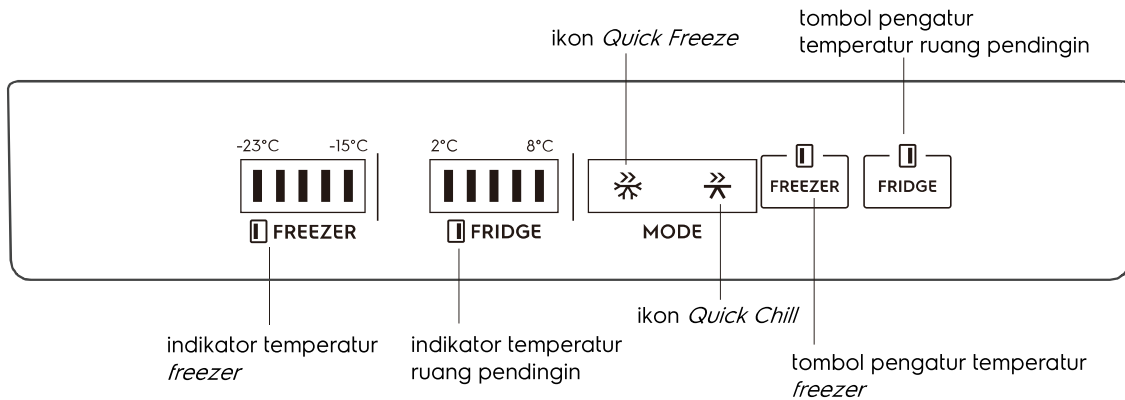

Pengaturan fungsi pada layar LED

Catatan: layar akan padam setelah 20 detik tanpa aktivitas, dan akan menyala kembali bila ada tombol yang disentuh.

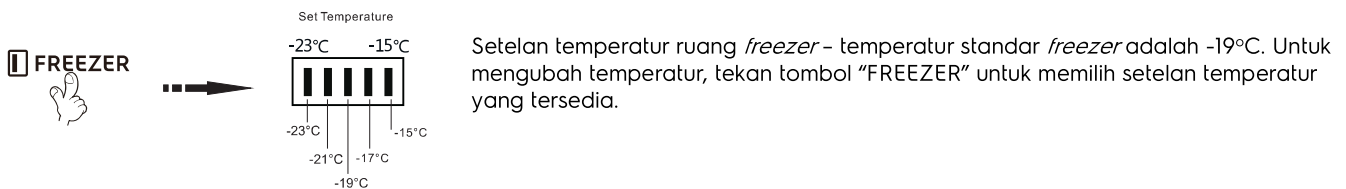

Setelan temperatur ruang *freezer* – temperatur standar *freezer* adalah -19°C. Untuk mengubah temperatur, tekan tombol "FREEZER" untuk memilih setelan temperatur yang tersedia.



- Mode *Quick Freeze* - Saat layar tampilan temperatur *freezer* mencapai temperatur minimum, tekan lagi tombol "FREEZER" untuk masuk ke mode *super freezer*.
- Mode *Quick Freeze* - Ketika mode *super freezer* dipilih, kompresor bekerja kontinu untuk membekukan makanan dengan lebih cepat sehingga makanan tetap segar. Mode *super freezer* akan mati sendiri setelah bekerja 24 jam atau ketika *freezer* mencapai -28°C. Ikon *super freezer* akan padam dan *freezer* melanjutkan bekerja pada temperatur normal yang dipilih.

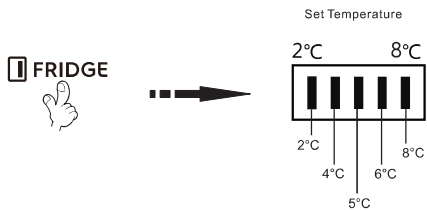

Setelan temperatur ruang pendingin (*fridge*) – temperatur standar ruang pendingin adalah 5°C. Untuk mengubah temperatur, tekan tombol "FRIDGE" untuk memilih setelan temperatur yang tersedia.



- Mode *Quick Chill* - Saat layar tampilan temperatur ruang pendingin telah menunjukkan temperatur minimum, tekan lagi tombol "FRIDGE" untuk masuk ke mode *super fridge*.
- Dalam mode *super fridge*, ruang pendingin akan mencapai temperatur yang dipilih dalam waktu paling singkat untuk menjaga makanan sesegar mungkin. Dalam mode ini, setelan temperatur ruang pendingin akan terkunci pada 2°C. Program akan bekerja selama maksimum 150 menit, kemudian berhenti secara otomatis. Ikon *super fridge* akan padam, yang menunjukkan fungsi *super fridge* tidak bekerja. Setelan temperatur kembali ke setelan terakhir sebelum mode *super fridge* bekerja.

Pengaturan fungsi pada layar LED

Tekan dan tahan tombol "FRIDGE" selama 5 detik untuk menyalakan /mematikan ruang pendingin. Dengan ruang pendingin dalam keadaan mati, layar digital penunjuk temperatur ruang pendingin akan mati. Untuk menyalakan kembali fungsi ruang pendinginan (*fridge*), tekan dan tahan tombol "FRIDGE" selama 5 detik.

Penjelasan fitur-fitur kulkas

Bagian ini menjelaskan tentang cara terbaik menggunakan berbagai fitur bermanfaat dan cara membersihkannya.

Kantong penyimpanan di pintu

Cara melepas: Pegang kedua sisi rak botol dengan kedua tangan. Tekan dari sisi yang tanpa bos dan tekan ke arah dalam sesuai arah panah. Saat menekan kuat-kuat, perhatikan saat pengait di ujung rak botol terlepas dari alur pada *liner*. Kemudian rak botol bisa dilepas.

Pemasangan: Pegang kedua sisi rak botol dengan kedua tangan. Pasang pengait pada sisi dengan bos terlebih dahulu. Kemudian tekan sedikit sisi yang lain ke arah dalam, maka pengait terpasang.

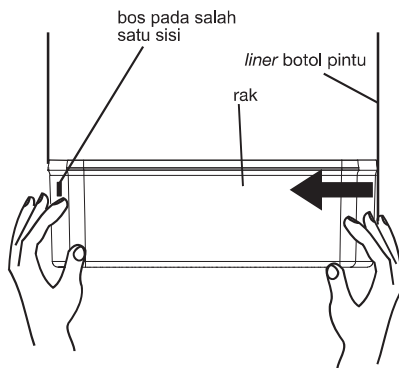

Crisper bin

Crisper bin dapat digunakan untuk menyimpan sayuran, buah-buahan, atau bahan berukuran kecil. Untuk melepaskannya, tarik ke depan kemudian ke arah atas hingga lepas.

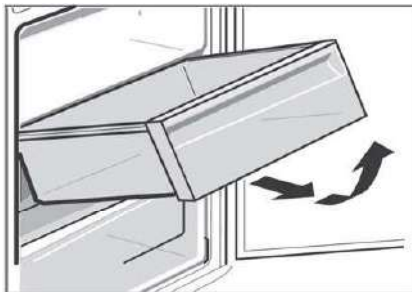

Rak Kaca

Saat melepas rak kaca, tekan pin yang bisa digeser di bawah rak dengan kedua tangan sambil ditekan ke arah dalam. Maka rak kaca akan terlepas.

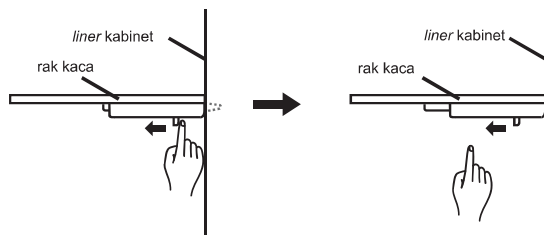

Lampu LED

Kulkas ini menggunakan lampu LED yang tahan lama. Bila lampu LED tersebut rusak, lampu hanya boleh diservis oleh Electrolux, agen servisnya, atau teknisi berkualifikasi serupa. Untuk perincian kontak, lihat halaman garansi.

Pembersihan kulkas Anda



peringatan

Sebelum membersihkan: Matikan aliran listrik pada stopkontak kulkas dan cabut steker kulkas untuk menghindari sengatan listrik.

Pintu dan bagian luar

Pintu kulkas hendaknya hanya dibersihkan dengan air sabun hangat dan lap lembut. Bilas dengan air bersih dan lap permukaannya dengan air bersih dan lap lembut bersih untuk membuang sisa sabun.



perhatian

Jangan menggunakan obat pembersih baja tahan karat, sabut abrasif, atau zat pembersih lain karena dapat menggores permukaan. Kerusakan pada produk ini setelah pengiriman tidak ditanggung oleh garansi Anda.

Bagian dalam

Bersihkan bagian dalam kulkas secara berkala. Pembersihan paling mudah dilakukan saat isi kulkas hanya sedikit. Bersihkan bagian dalam menggunakan lap lembut, sabun lembut tanpa bau dan air hangat. Keringkan semua permukaan dan komponen-komponen yang bisa dilepas hingga tuntas. Hindarkan panel kontrol dari terkena air. Pasang kembali komponen-komponen yang dilepas, pasang steker pada stopkontak dan nyalakan kulkas sebelum mengisi kulkas kembali dengan makanan. Dan jagalah hygiene bagian dalam kulkas dengan mengelap tumpahan makanan dengan segera dan tuntas.

Sil pintu

Selalu jaga sil pintu tetap bersih. Makanan dan minuman yang bersifat lengket bisa menyebabkan sil melekat pada kabinet dan robek ketika pintu dibuka. Bersihkan sil pintu dengan air hangat dan detergen lembut. Bilas tuntas dan keringkan.



peringatan

Jangan sekali-kali menggunakan air panas, zat pelarut, zat pembersih dapur komersial, pembersih aerosol, obat poles logam, zat pembersih kaustik atau abrasif, atau sabut gosok untuk membersihkan kulkas ini karena akan merusaknya. Sebagian besar produk dan detergen pembersih yang tersedia di pasaran mengandung zat pelarut yang dapat merusak kulkas. Gunakan hanya lap lembut dengan air hangat dan sabut lembut tanpa bau saat membersihkan kulkas.

Konsumsi energi

Panduan berikut akan membantu Anda mengurangi biaya operasional kulkas baru Anda. Hal ini akan menghemat biaya dan membantu melestarikan sumber energi yang berharga.

1. Jangan menghalangi ventilasi udara. Hal tersebut bisa menyebabkan kulkas bekerja lebih lama dan menggunakan lebih banyak energi.
2. Jangan menyetel temperatur *freezer* terlalu rendah. Setelah 24 jam, es krim harus sudah keras namun dapat diambil tanpa menyebabkan gagang cedok es menjadi bengkok. Bila es krim lebih keras (atau lebih lembut) daripada kondisi tersebut, sesuaikan setelan temperatur *freezer* (lihat 'Pengaturan Temperatur' halaman 7).
3. Pastikan pintu kulkas menempel rapat ketika ditutupkan.
4. Sebelum pintu kulkas dibuka, tentukan apa yang ingin dimasukkan atau diambil. Hal ini akan meminimalkan waktu terbukanya pintu.
5. Sebaiknya kulkas ditempatkan di lokasi yang tidak terkena cahaya matahari langsung dan jauh dari alat-alat penghasil panas apapun. Misalnya, jangan menempatkan kulkas dekat kompor atau mesinpun pencuci piring.
6. Sebelum memasukkan makanan ke dalam *freezer*, diamkan dulu hingga makanan tersebut mencapai temperatur ruangan.
7. Cairkan kebekuan makanan dalam ruang pendingin.
8. Bila ruang *freezer* diisi hingga kapasitasnya, massa makanan akan membantu mempertahankan temperatur *freezer* ketika pintu *freezer* dibuka.

Mematikan kulkas

Bila Anda pergi liburan untuk waktu singkat, kulkas tidak perlu dimatikan.

Bila Anda pergi liburan panjang dan ingin kulkas dimatikan, ikuti langkah-langkah berikut.

1. Keluarkan semua makanan dari ruang pendingin dan *freezer*.
2. Matikan kulkas dan cabut steker kulkas dari stopkontak.
3. Bersihkan bagian dalam kulkas.
4. Biarkan pintu kulkas terbuka. Hal ini mencegah bakteri tumbuh dan menimbulkan bau dalam kulkas.

Bila listrik padam

Bila listrik di daerah Anda padam, jangan membuka pintu *freezer*. Sebagian besar makanan dalam *freezer* akan tetap beku selama 24 jam.

Panduan penyimpanan makanan

Kategori	Produk	Ruang pendingin	Freezer	Saran penyimpanan
Daging	Sosis dan daging cincang	1-2 hari	2-3 bulan	Letakkan daging dingin di sisi belakang ruang pendingin di mana temperatur paling rendah. Plastik bisa menyebabkan daging berkerengat bila disimpan di ruang pendingin lebih dari sehari.
	Potongan daging dan steak	3-4 hari	4-6 bulan	
	Daging dingin	3-5 hari	4-6 bulan	Daging untuk dipanggang bisa perlu waktu hingga 48 jam untuk dicairkan kebekuannya. Pindahkan daging beku untuk dipanggang ke ruang pendingin 2 hari sebelum digunakan.
	Daging untuk dipanggang	3-5 hari	12 bulan	
Unggas	Ayam	1-2 hari	2 bulan	Bila daging unggas berubah bau atau warna atau bila Anda tidak yakin, sebaiknya dibuang.
	Ayam panggang	3-5 hari	12 bulan	
	Telur	6 minggu	tidak sesuai	Telur utuh tidak cocok untuk dibekukan, telur yang sedikit dikocok bisa disimpan beku hingga empat bulan.
Seafood	Ikan utuh dan filet	2-3 hari	2 bulan	Simpan dalam wadah kedap udara atau lembar aluminium.
	Lobster dan kepiting	1-2 hari	2 bulan	
	Udang	1-2 hari	2 bulan	Jangan sekali-kali membekukan udang dalam air garam karena akan menyebabkan dagingnya kering.
Produk susu	Susu	hingga tanggal kedaluarsa	tidak sesuai	Bila produk susu berubah bau atau warna atau bila Anda tidak yakin sebaiknya dibuang.
	Yoghurt	7-10 hari	tidak sesuai	
	Keju keras	2 minggu - 2 bulan	2 bulan (parut)	Tergantung jenis keju padat, bisa tahan dari 2 minggu hingga 2 bulan.
	Keju lembut	1-2 minggu	tidak sesuai	
	Mentega	8 minggu	12 bulan	
Buah-buahan & sayuran	Setiap buah dan sayuran memiliki usia simpan berbeda. Ada yang hanya segar beberapa hari, seperti kacang, ada pula yang tahan beberapa bulan, seperti bawah merah.		8-12 bulan	Biarkan makanan tetap dalam kotak <i>crisper</i> dan jauhkan dari ventilasi udara untuk mencegah pembekuan. Jangan mencuci buah dan makanan sebelum menyimpannya di kulkas karena bisa menyebabkannya mudah busuk.
			Bila potongan daging dan <i>blanch</i> dibekukan dalam porsi kecil.	
Sisa makanan	Makanan dibuat di rumah	3-4 hari	2-6 bulan	Simpan dalam wadah tertutup rapat.
				Bekukan makanan dalam porsi kecil untuk mengurangi sisa terbuang.

PENTING

Harap dicatat bahwa informasi ini hanya sebagai panduan. Waktu aktual penyimpanan bervariasi sesuai cara penggunaan kulkas, kondisi lingkungan, dan kesegaran makanan.

Penelusuran masalah

Bila menurut Anda terdapat masalah pada kulkas, lakukanlah beberapa pemeriksaan sederhana berikut sebelum menghubungi teknisi servis. Masalah tersebut mungkin dapat diatasi sendiri sehingga Anda terhindar dari kerepotan serta menghemat waktu dan uang.

Masalah	Solusi
Kulkas tidak bisa bekerja.	<ul style="list-style-type: none"> Pastikan steker telah terpasang pada stopkontak berarus listrik dengan baik dan stopkontak telah dinyalakan. Coba gunakan alat lain pada stopkontak yang sama. Bila tidak ada arus pada stopkontak tersebut, mungkin sekering listrik rumah Anda putus atau jatuh. Coba setel temperatur ke posisi yang sedikit "lebih dingin". Adalah normal bila kipas <i>freezer</i> TIDAK bekerja selama siklus <i>defrost</i> otomatis, atau sesaat setelah kulkas baru dinyalakan.
Terdengar bunyi-bunyian dari ruang pendingin / <i>freezer</i> .	<p>Kulkas / <i>freezer</i> modern dengan kapasitas lebih besar menggunakan kompresor kecepatan tinggi. Kompresor ini bisa mengeluarkan bunyi yang terdengar lebih bising, yang merupakan hal normal. Di antara bunyi-bunyi yang normal mencakup:</p> <ul style="list-style-type: none"> Bunyi gemericik seperti air mendidih. Bunyi air mengalir (udara bersirkulasi karena kipas kecil). Suara letupan selama <i>defrost</i> otomatis. <p>Bunyi-bunyi aneh lain bisa berarti kulkas perlu diperiksa dan suatu tindakan perlu diambil. Misalnya, bunyi-bunyi tertentu bisa berarti bahwa:</p> <ul style="list-style-type: none"> Posisi badan kulkas t tidak datar. Lantai tidak rata atau tidak kokoh. Penempatan botol tidak sempurna dan botol-botol saling berbenturan. Ada getaran dari barang-barang yang berada di atas atau di belakang atau di samping kulkas. Bagian belakang kabinet kulkas bersentuhan dengan dinding. <p>Ingatlah bahwa adalah normal bila bunyi-bunyi tersebut terdengar lebih keras saat kulkas mulai bekerja, atau saat suasana hening seperti pada malam hari.</p>
Muncul bau di dalam kulkas.	<ul style="list-style-type: none"> Bagian dalam kulkas mungkin perlu dibersihkan. Beberapa jenis makanan menghasilkan bau. Beberapa jenis wadah dan kemasan bisa menimbulkan bau. Coba diingat apakah bau tersebut mulai muncul ketika Anda mulai menyimpan sesuatu selain biasanya.
Bila motor kulkas tampak bekerja lebih keras.	<p>Kulkas baru Anda memberikan kapasitas besar baik pada ruang pendingin dan <i>freezer</i>. Adalah normal bila motor sering beroperasi. Namun agar operasi motor minimum, periksalah hal-hal berikut:</p> <ul style="list-style-type: none"> Apakah pintu terbuka terlalu lama atau terlalu sering? Apakah setelan temperatur terlalu dingin? Lihat "Pengoperasian panel kontrol" tentang cara menyetelnya. Apakah sejumlah besar makanan hangat baru dimasukkan? Musim panas, saat-saat pesta dan liburan biasanya menjadi saat-saat di mana kulkas harus bekerja lebih berat. <ul style="list-style-type: none"> Bila cuaca panas atau ruangan sangat hangat, kulkas perlu bekerja lebih berat dari normal. Kulkas akan bekerja lebih berat dari normal ketika baru dipasang atau dinyalakan setelah mati untuk waktu lama.
Bila temperatur dalam ruang pendingin terlalu rendah.	<ul style="list-style-type: none"> Lihat "Pengoperasian panel kontrol" tentang cara menyetel temperaturnya. Naikkan temperatur untuk menghindari konsumsi energi berlebih.
Bila muncul bunga es tebal dalam <i>freezer</i> .	<p>Pastikan pintu kulkas dan <i>freezer</i> ditutup rapat. Bila pintu terbuka sebagian, akan muncul bunga es tebal di dalam <i>freezer</i>. Bila hal ini terjadi, singkirkan bunga es tersebut. Pastikan pintu kulkas selalu ditutup rapat dan bunga es tidak akan muncul kembali.</p>
Bila air menetes di lantai	<p>Posisi wadah penampung air (di belakang kulkas) mungkin tidak tepat, atau posisi selang pembuang tidak tepat untuk mengalirkan air ke wadah tersebut. Kulkas mungkin perlu digeser dari posisinya untuk memeriksa wadah dan selang tersebut.</p>
Pintu <i>freezer</i> terbuka setelah pintu ruang pendingin ditutupkan.	<p>Adalah normal bila pintu <i>freezer</i> terbuka sesaat dan menutup lagi ketika pintu ruang pendingin ditutupkan. Bila pintu <i>freezer</i> tidak menutup kembali, hal ini menunjukkan kulkas perlu dimiringkan ke belakang sedikit lagi. Bila untuk hal ini Anda menghubungi teknisi servis, akan ada biaya sebagai panggilan servis karena hal ini bukan masalah yang ditanggung garansi.</p>
Bila temperatur panas /hangat di sisi luar dan belakang kulkas.	<p>Dalam operasi normal, kulkas memindahkan panas dari bagian dalam ke bagian luar kabinet. Adalah normal bila bagian samping dan belakang kulkas menjadi hangat /panas ketika kulkas bekerja. Hal ini akan lebih terasa saat kulkas baru menyala dan dalam kondisi lingkungan panas.</p>

Bila kulkas mengalami masalah dan masalahnya tidak bisa diselesaikan setelah hal-hal di atas diperiksa, hubungi Pusat Servis resmi Electrolux atau dealer tempat Anda membeli kulkas. Siapkan nomor model, PNC 9 digit dan nomor seri 8 digit yang terdapat pada label di dalam kompartemen kulkas.



PERINCIAN KONTAK LAYANAN KONSUMEN ELECTROLUX

Thailand

Telepon Pusat Layanan Konsumen: (+66 2) 725 9000
Electrolux Thailand Co., Ltd
Electrolux Building
14th Floor 1910 New Petchburi Road
Bangkapi, Huay Kwang, Bangkok 10310
Telepon Kantor: (+66 2) 725 9100
Faks Kantor: (+66 2) 725 9299
Email: customercare@electrolux.co.th

Malaysia

Telepon Bebas Biaya Domestik: 1300-88-11-22
Electrolux Home Appliances Sdn. Bhd
7th Floor, Tower 2, Jaya 33, No. 3 Jalan Semangat, Seksyen
13, 4610 Petaling Jaya, Selangor
Telepon Kantor: (+60 3) 7843 5999
Faks Kantor: (+60 3) 7955 5511
Pusat Layanan Konsumen: Lot C6, No. 28, Jalan 15/22,
Taman Perindustrian Tiong Nam, 40200 Shah Alam, Selangor
Saluran Langsung Konsumen: (+60 3) 5525 0800
Faks: (+60 3) 5524 2521

Indonesia

Layanan langsung konsumen: 08041119999
PT. Electrolux Indonesia
Electrolux Building
Jl. Abdul Muis No.34, Petojo Selatan, Gambir
Jakarta Pusat 10160
Email: customercare@electrolux.co.id
SMS & WA : 0812.8088.8863

Filipina

Telepon Bebas Biaya Domestik: 1-800-10-845-care 2273
Saluran Langsung Konsumen: (+63 2) 845 care 2273
Electrolux Phils Inc
25th Floor, Equitable Bank Tower 8751
Paseo De Roxas, Makati City
1226 Philippines
Telepon Kantor: (+63 2) 845 4510
Faks Kantor: (+63 2) 845 4548
Email: wecare@electrolux.com

Vietnam

Telepon. Bebas Biaya Domestik: 1800-58-88-99
Telepon: (+84 8)3910 5465
Electrolux Vietnam Ltd
Floor 9th, A&B Tower
76 Le Lai Street - Ben Thanh Ward - District 1
Ho Chi Minh City
Vietnam
Telepon Kantor: (+84 8) 3910 5465
Faks Kantor: (+84 8) 3910 5470
Email: vn care@electrolux.co.vn

Singapura

SALURAN LANGSUNG KONSUMEN: (+65) 67273699
Electrolux S.E.A. Pte Ltd.
1 Fusionopolis Place, West Lobby #07-10 Galaxis,
Singapura 138522
Faks Kantor: (+65) 67273611
Email: customer-care.sin@electrolux.com

Hongkong

DCH ELECTRICAL APPLIANCES SERVICE CENTRE
4/F, DCH BUILDING, 20 KAI CHEUNG ROAD,
KOWLOON BAY, HONG KONG
SALURAN LANGSUNG: (+852) 3193 9888
Email: customercare@dch.com.hk
WEBSITE: electrolux.com.hk

Temukan lebih banyak lagi pemikiran kami di electrolux.com.au
P/No: YZ000201001