

## ด้วยความห่วงใยผู้ใช้งานทุกท่าน

ขอขอบคุณที่เลือกซื้อเครื่องใช้ไฟฟ้าจากอิเล็กทรอนิกส์ ท่านได้เลือกผลิตภัณฑ์ที่มาพร้อมกับประสบการณ์ระดับมืออาชีพและนวัตกรรมที่ส่งมอบมาเป็นเวลาหลายทศวรรษ ผลิตภัณฑ์ของเราได้รับการออกแบบให้มีความสร้างสรรค์และทันสมัยโดยคำนึงถึงท่านเป็นหลัก เพื่อให้เมื่อใดก็ตามที่ท่านใช้งานผลิตภัณฑ์ ท่านจะมั่นใจได้ว่าท่านจะได้ผลลัพธ์ที่ยอดเยี่ยมทุกครั้ง

ขอต้อนรับสู่อิเล็กทรอนิกส์

## ก่อนการใช้งานผลิตภัณฑ์ของท่าน

ตรวจสอบหาร่องรอยความเสียหายหรือตำหนิ หากท่านพบว่าเครื่องใช้ได้รับความเสียหายหรือมีรอยตำหนิ ท่านต้องทำการแจ้งภายใน 7 วัน หากต้องการอ้างสิทธิ์การรับประกันจากผู้ผลิตต่อความเสียหายหรือตำหนิที่เกิดขึ้น โดยเรื่องนี้เป็นได้ส่งผลกระทบต่อสิทธิตามกฎหมายของท่าน ก่อนที่ท่านจะเริ่มใช้งานผลิตภัณฑ์ เราขอแนะนำให้ท่านอ่านคู่มือการใช้งานทั้งหมดอย่างละเอียด ซึ่งจะมีการอธิบายส่วนต่างๆ และการใช้งานต่างๆ ของผลิตภัณฑ์ ควรติดตั้งผลิตภัณฑ์ให้ถูกต้องและอ่านคำแนะนำด้านความปลอดภัยอย่างละเอียดเพื่อหลีกเลี่ยงการใช้งานอย่างไม่ถูกวิธี และอันตรายอื่นๆ

กรุณาเก็บคู่มือฉบับนี้ไว้ในสถานที่ปลอดภัยเพื่อใช้อ้างอิงในอนาคต

## เงื่อนไขในการใช้งาน

ผลิตภัณฑ์นี้มีวัตถุประสงค์เพื่อนำไปใช้ในครัวเรือนและการใช้งานที่มีลักษณะใกล้เคียงกัน เช่น:

- พื้นที่ห้องครัวสำหรับพนักงานในร้านค้า สำนักงาน และพื้นที่ทำงานอื่นๆ
- บ้านไร่
- ใช้งานโดยแขกผู้เข้าพักในโรงแรม ที่พักข้างทาง และสถานที่พักอาศัยอื่นๆ
- ที่พักที่มีที่นอนและอาหารแช่

## ก่อนติดต่อเรา

ต้องแน่ใจว่าท่านได้อ่านเนื้อหาในคู่มือการใช้งานทั้งหมดอย่างละเอียดแล้ว ก่อนโทรติดต่อขอรับบริการ เพราะท่านอาจต้องเสียค่าใช้จ่ายเต็มราคา

## จดหมายเลขรุ่นและหมายเลขประจำเครื่องที่นี้:

รุ่น: \_\_\_\_\_

หมายเลขประจำเครื่อง: \_\_\_\_\_

### ข้อมูลสำคัญที่อาจส่งผลกระทบต่อรับประกันจากผู้ผลิต

การปฏิบัติตามคำแนะนำการใช้งานในคู่มือเล่มนี้อย่างเคร่งครัดมีความสำคัญอย่างยิ่งต่อสุขภาพและความปลอดภัย การไม่ปฏิบัติตามคำแนะนำการใช้งานในคู่มือเล่มนี้อย่างเคร่งครัดอาจส่งผลให้เกิดการบาดเจ็บ เกิดความเสียหายต่อทรัพย์สิน และส่งผลกระทบต่อสิทธิของท่านในการแจ้งเคลมการรับประกันจากผู้ผลิตของอิเล็กทรอนิกส์ที่จำหน่ายพร้อมกับผลิตภัณฑ์ของท่าน ผลิตภัณฑ์ต่างๆ ต้องได้รับการติดตั้ง ใช้งาน และควบคุมการทำงานตามคำแนะนำในคู่มือเล่มนี้ ท่านอาจไม่สามารถแจ้งเคลมการรับประกันจากผู้ผลิตของอิเล็กทรอนิกส์ได้ หากความผิดพลาดนั้นเกิดจากการไม่ปฏิบัติตามคำแนะนำการใช้งานในคู่มือเล่มนี้อย่างเคร่งครัด

## สารบัญ

|                                       |    |
|---------------------------------------|----|
| 1. คำเตือนทั่วไป.....                 | 3  |
| 2. ข้อแนะนำเพื่อความปลอดภัย.....      | 4  |
| 3. คำอธิบายผลิตภัณฑ์.....             | 6  |
| 4. อุปกรณ์เสริม.....                  | 6  |
| 5. วิธีการใช้งาน.....                 | 7  |
| 6. การใช้งานอุปกรณ์เสริม.....         | 8  |
| 7. คำแนะนำในการประกอบอาหาร.....       | 9  |
| 8. การทำความสะอาดและการดูแลรักษา..... | 10 |
| 9. ข้อมูลทางเทคนิค.....               | 10 |
| 10. ศูนย์บริการลูกค้า.....            | 11 |

### สัญลักษณ์

 คำเตือน!

สัญลักษณ์นี้แสดงข้อมูลที่เกี่ยวข้องกับความปลอดภัยของท่าน

 ข้อควรระวัง!

สัญลักษณ์นี้แสดงข้อมูลวิธีการหลีกเลี่ยงความเสียหายที่อาจเกิดขึ้นกับผลิตภัณฑ์นี้

 สิ่งสำคัญ!

สัญลักษณ์นี้แสดงข้อแนะนำและข้อมูลเกี่ยวกับการใช้งานผลิตภัณฑ์นี้

## 1. คำเตือนทั่วไป

อ่านข้อแนะนำเพื่อความปลอดภัยที่สำคัญอย่างละเอียดและเก็บไว้เพื่อใช้อ้างอิงในอนาคต หากมอบผลิตภัณฑ์นี้ให้แก่ผู้ใช้งานคนใหม่ กรุณา มอบคู่มือการใช้งานนี้ไปพร้อมกันด้วย

หมายเหตุ! ท่านต้องอ่านคำเตือนเหล่านี้อย่างละเอียดที่วันก่อนติดตั้ง หรือใช้งานผลิตภัณฑ์นี้ หากท่านต้องการความช่วยเหลือ ให้ติดต่อฝ่ายบริการลูกค้าของท่าน ผู้ผลิตจะไม่รับผิดชอบ หากท่านไม่ปฏิบัติตามคำแนะนำเหล่านี้หรือข้อแนะนำเพื่อความปลอดภัยอื่นๆ ที่อยู่ในคู่มือเล่มนี้

### ความปลอดภัยของเด็กและผู้ที่มีความเสี่ยง



#### คำเตือน!

#### เสี่ยงต่อการบาดเจ็บจากฟ้าผ่า ได้รับบาดเจ็บ หรืออุทกพลาพลาจ

- ผลิตภัณฑ์นี้ไม่ได้มีไว้สำหรับการใช้งานโดยบุคคล (รวมทั้งเด็ก) ที่มีสมรรถภาพทางกายภาพ ทางประสาทสัมผัส หรือความสามารถทางจิตใจไม่สมบูรณ์ หรือขาดประสบการณ์และความรู้ ยกเว้นจะได้รับการดูแลหรือคำแนะนำเกี่ยวกับการใช้ผลิตภัณฑ์นี้จากผู้ที่ได้รับพิชชอบความปลอดภัยของบุคคลเหล่านี้
- เด็กเล็กควรได้รับการดูแลเพื่อป้องกันไม่ให้เล่นผลิตภัณฑ์
- เก็บชิ้นส่วนบรรจุภัณฑ์ทั้งหมดให้พ้นมือเด็ก
- คำเตือน: ชิ้นส่วนต่างๆ ของเตาจะร้อนขึ้นในขณะที่ใช้งาน จึงไม่ควรให้เด็กเล็กเข้าใกล้เตา



#### ข้อควรระวัง!

อ่านข้อแนะนำเพื่อความปลอดภัยที่สำคัญอย่างละเอียดและเก็บไว้เพื่อใช้อ้างอิงในอนาคต

### ความปลอดภัยทั่วไป

- ภายในเครื่องจะร้อนขึ้นขณะใช้งาน ห้ามสัมผัสขดลวดทำความร้อนที่อยู่ภายในเครื่อง
- ควรสวมถุงมือป้องกันทุกครั้งที่เวลาบำรุงรักษาหรือถอดฝาหรือออกจากเตา
- ถอดปลั๊กไฟออกจากเตารับการบำรุงรักษา
- ห้ามใช้ผลิตภัณฑ์หากประตูหรือซิลลอบประตูเสียหาย จนกว่าจะได้รับการซ่อมแซมจากช่างผู้ชำนาญงาน
- ผลิตภัณฑ์นี้ไม่สามารถใช้งานกับนาฬิกาจับเวลาหรือรีโมทที่ไม่ได้อยู่ที่ตัวเครื่อง
- ห้ามอุ่นของเหลวและอาหารอื่นๆ ในภาชนะที่ปิดสนิท เพราะจะทำให้ระเบิดแตกออกได้
- ให้ใช้เฉพาะอุปกรณ์ทำอาหารและอุปกรณ์เสริมที่แนะนำ ซึ่งเหมาะกับการใช้งานในเตาอบไฟฟ้าเท่านั้น

- การใช้งานอุปกรณ์เสริมที่ผู้ผลิตไม่ได้แนะนำให้ใช้งาน อาจก่อให้เกิดอันตรายหรือการบาดเจ็บได้

- หากสังเกตเห็นควันไฟเกิดขึ้น ให้ปิดสวิตช์หรือถอดปลั๊กออก และยังคงปิดประตูไว้ เพื่อปิดกั้นเปลวไฟ

- ควรทำความสะอาดและจัดคราบอาหารออกจากเตาเป็นประจำ

- หากไม่รักษาสภาพของผลิตภัณฑ์ที่สะอาดอยู่เสมอจะทำให้พายุเสียหาย ซึ่งจะลดอายุการใช้งานของผลิตภัณฑ์และอาจทำให้เกิดอันตรายได้

- พื้นผิวที่สามารถจับได้อาจร้อนมากขณะใช้งาน

- ห้ามใช้น้ำยาก็ที่มีฤทธิ์กัดกร่อน หรือฟอยขัดหม้อในการทำความสะอาดประตูกระจก เนื่องจากอาจเกิดรอยขีดข่วนที่พื้นผิวกระจก และอาจทำให้กระจกแตกได้ โปรดติดต่อศูนย์บริการหากจำเป็น

- ถ้าสายไฟเกิดความเสียหาย โปรดให้ผู้ผลิตหรือตัวแทนฝ่ายบริการ หรือบุคคลที่มีความชำนาญเป็นผู้เปลี่ยนสายไฟ เพื่อหลีกเลี่ยงอันตรายจากไฟฟ้า



#### ข้อควรระวัง!

เพื่อหลีกเลี่ยงอันตรายจากความปรมาทในการติดตั้งเทอร์โมคัทอากาศใหม่ ผลิตภัณฑ์นี้ต้องไม่ได้รับการจ่ายไฟผ่านอุปกรณ์สลับกระแสไฟฟ้าภายนอก เช่น เครื่องตั้งเวลา หรือต้องไม่เชื่อมต่อเข้ากับวงจรที่ปิดและเปิดเอง อยู่เสมอโดยการไฟฟ้า



#### คำเตือน!

ตรวจสอบให้แน่ใจว่าได้ปิดสวิตช์เครื่องก่อนที่จะเปลี่ยนหลอดไฟ เพื่อป้องกันการถูกไฟฟ้าช็อต

## 2. ข้อแนะนำเพื่อความปลอดภัย

### 2.1 การติดตั้ง

#### ข้อควรระวัง!

- หากวางเตาอบไว้ใกล้ผนังมากเกินไป พลังอาจเกิดรอยเผาไหม้หรือเป็นคราบสกปรกได้ ตรวจสอบให้แน่ใจว่าพาด้าน ไม่สัมผัสกับโครงเตาอบ
- ห้ามวางสิ่งของใดๆ ไว้ระหว่างพื้นผิวเคาน์เตอร์กับฐานเตาอบ เพราะอาจทำให้สิ่งของดังกล่าวไหม้ได้
- เมื่อใช้งานเตาอบ ให้เว้นระยะห่างรอบเตาอบอย่างน้อย 10 ซม. เพื่อการหมุนเวียนอากาศที่เพียงพอ ควรเว้นช่องว่างระหว่างพื้นผิวด้านบนของเตาอบและด้านล่างของตู้อย่างน้อย 30 ซม.

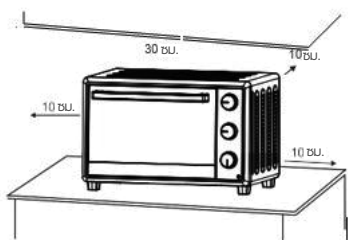

- พื้นผิวด้านหลังของเตาอบต้องหันเข้าหาผนัง
- ห้ามใช้ฟอยล์ห่อคลุมปิดส่วนหนึ่งส่วนของผลิตภัณฑ์ เพราะอาจทำให้เตาอบมีความร้อนสูงได้
- ห้ามวางสิ่งของใดๆ ไว้บนเตาอบขณะใช้งาน ความร้อนอาจทำให้เกิดการเสียรูป แตกหัก ฯลฯ
- ห้ามจัดเก็บวัตถุติดไฟได้ไว้ในเตาอบระหว่างใช้งาน เนื่องจากอาจทำให้เกิดเพลิงไหม้ได้
- ห้ามวางภาชนะปรุงอาหารหรือจานเขมอมอาหารไว้บนประตูกระจก เพราะอาจทำให้ร้าวแตกได้



- อุณหภูมิของพาเตาหรือพื้นผิวด้านนอกอาจสูงขึ้นในขณะใช้งาน ผลิตภัณฑ์ อุณหภูมิของพื้นผิวที่สามารถจับได้ อาจร้อนมากขณะใช้งานผลิตภัณฑ์
- ชิ้นส่วนที่เป็นโลหะหรือประตูกระจกอาจร้อนจัดในระหว่างใช้งาน ระวังอย่าสัมผัสชิ้นส่วนดังกล่าว เมื่อเปิดและปิดประตูเตาอบ



### 2.2 การต่อระบบไฟฟ้า

#### ข้อควรระวัง!

#### อันตรายจากการเกิดไฟไหม้และไฟฟ้าช็อต

- ต้องถอดสายไฟออกจากเตาอบให้ถูกวิธี เสียบปลั๊กไฟเข้ากับเตาอบให้แน่น ไม่เช่นนั้น อาจเกิดความร้อนผิดปกติได้
- ห้ามใช้เตาอบไฟสองสว่าง ห้ามต่อปลั๊กไฟหลายๆ อันเข้ากับเตาอบเดียวกัน
- เมื่อถอดปลั๊กไฟ ให้จับที่หัวปลั๊กทุกครั้ง ห้ามดึงสายไฟ การกระทำดังกล่าวอาจทำให้สายไฟภายในหักได้

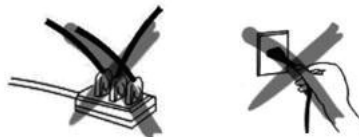

- เมื่อใช้งานเตาอบ ห้ามวางเตาอบนี้ไว้ใกล้เตาแก๊ส หรือแหล่งกำเนิดความร้อนสูงประเภทอื่นๆ หรือหันพัดลมไฟฟ้ามายังเตาอบ เพราะจะทำให้ไม่สามารถควบคุมอุณหภูมิเตาอบให้เหมาะสมได้
- ห้ามจับปลั๊กไฟหรือตัวเครื่องในขณะที่มือเปียก ถอดปลั๊กไฟหลังใช้งานทุกครั้ง หากผลิตภัณฑ์ทำงานผิดปกติโดยที่เสียบปลั๊กเข้ากับเตาอบอยู่ อาจทำให้เกิดไฟไหม้ได้



- เมื่อประกอบอาหารที่มีน้ำมันกระเด็น เช่น ไก่อบ ควรวางแผ่นฟอยล์อะลูมิเนียม 2 แผ่นไว้บนถาด เพื่อลดการกระเด็นของน้ำมัน



- อุณหภูมิของพาเตาหรือพื้นผิวด้านนอกอาจสูงขึ้นในขณะใช้งาน ผลิตภัณฑ์ อุณหภูมิของพื้นผิวที่สามารถจับได้ อาจร้อนมากขณะใช้งานผลิตภัณฑ์
- ชิ้นส่วนที่เป็นโลหะหรือประตูกระจกอาจร้อนจัดในระหว่างใช้งาน ระวังอย่าสัมผัสชิ้นส่วนดังกล่าว เมื่อเปิดและปิดประตูเตาอบ

## 2.3 การใช้งาน



**คำเตือน!**

เสี่ยงต่อการได้รับบาดเจ็บ ไฟไหม้ ไฟฟ้าช็อต หรือการระเบิด

|  |
|--|
| • ห้ามใช้งานกลางแจ้ง   |
| • ห้ามใช้งานผลิตภัณฑ์เพื่อวัตถุประสงค์อื่นๆ นอกเหนือจากที่ระบุไว้  |
| • ผลิตภัณฑ์นี้สำหรับใช้งานในครัวเรือน  |
| • ห้ามเปลี่ยนแปลงของผลิตภัณฑ์นี้   |
| • ตรวจสอบให้แน่ใจว่าช่องระบายอากาศไม่ถูกกีดขวาง  |
| • ห้ามเปิดผลิตภัณฑ์ที่ทิ้งไว้โดยไม่มีผู้ดูแลระหว่างใช้งาน  |
| • ห้ามออกแรงกดบนประตูที่เปิดอยู่   |
| • ห้ามใช้ผลิตภัณฑ์นี้เป็นพื้นที่ยืนหรือพื้นที่สำหรับเก็บของ  |
| • ห้ามใช้งานผลิตภัณฑ์โดยที่ไม่มีอาหารอยู่ภายใน   |
| • ไม่อนุญาตให้ใช้ภาชนะใส่อาหารและเครื่องดื่มที่ทำจากโลหะ ซึ่งไม่ใช่วัตถุดิบความร้อนสูงระหว่างการทำอาหาร            |
| • ห้ามใส่วัสดุต่างๆ ดังต่อไปนี้เข้าไปในผลิตภัณฑ์ : กระดาษแข็ง พลาสติก กระดาษ หรือสิ่งอื่นๆ ที่มีลักษณะคล้ายคลึงกัน |

## 2.4 การดูแลและทำความสะอาด



**คำเตือน!**

เสี่ยงต่อการได้รับบาดเจ็บ ไฟไหม้ หรือการเกิดความเสียหายต่อผลิตภัณฑ์

|  |
|--|
| • ปิดการทำงานของตู้เย็นและถอดปลั๊กไฟออกจากเต้ารับก่อนทำการบำรุงรักษา   |
| • ทำความสะอาดผลิตภัณฑ์นี้เป็นประจำเพื่อป้องกันวัสดุเคลือบผิวเสื่อมสภาพ   |
| • ห้ามปล่อยให้เศษอาหารหรือน้ำยาทำความสะอาดเกาะอยู่ที่ผิวซิลิโคนประตู   |
| • โขabinหรืออาหารที่ตกค้างในเครื่องอาจทำให้เกิดควันไฟ/เพลิงไหม้ได้ โดยเฉพาะบริเวณขดลวดทำความร้อน   |
| • ทำความสะอาดผลิตภัณฑ์ด้วยฟ้านุ่ม ให้ใช้เฉพาะน้ำยาทำความสะอาดที่มีฤทธิ์เป็นกลางเท่านั้น ห้ามใช้ผลิตภัณฑ์ที่มีฤทธิ์กัดกร่อน แป้งโซเดียม หรือตัวทำละลาย หรือวัสดุโลหะต่างๆ |

## 2.5 การทิ้งผลิตภัณฑ์



**คำเตือน!**

เสี่ยงต่อการได้รับบาดเจ็บหรือบาดเจ็บทางอากาศหายใจ

|                                   |
|-----------------------------------|
| • ถอดปลั๊กของอุปกรณ์ออกจากเต้ารับ |
| • ถอดสายไฟและนำไปทิ้ง             |

### 3. คำอธิบายผลิตภัณฑ์

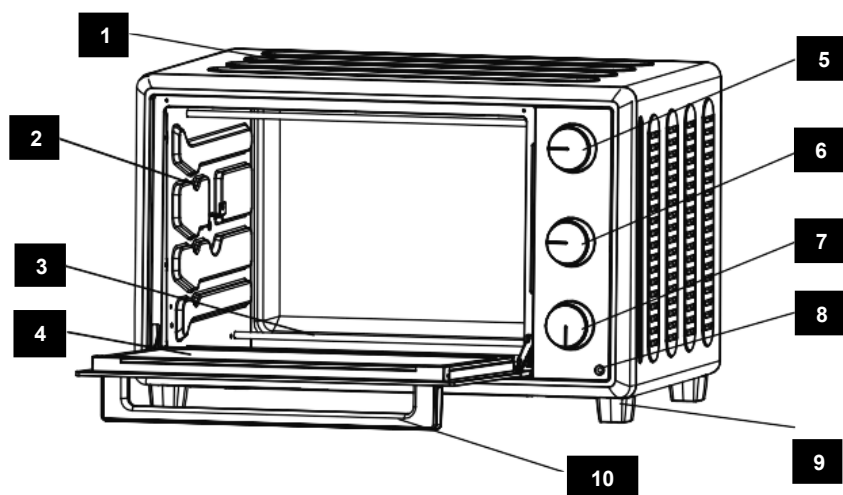

- |                     |                |
|---------------------|----------------|
| 1 ตัวเครื่อง        | 6 ปุ่มฟังก์ชัน |
| 2 ช่องด้านในตาอบ    | 7 ปุ่มตั้งเวลา |
| 3 ขดลวดทำความร้อน   | 8 ไฟแสดงสถานะ  |
| 4 ประตูกระจกสองชั้น | 9 ขาตั้งฐานรอง |
| 5 ปุ่มปรับอุณหภูมิ  | 10 มือจับประตู |

### 4. อุปกรณ์เสริม

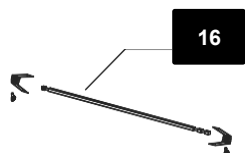
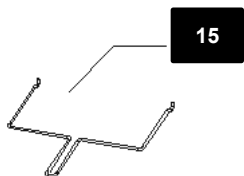
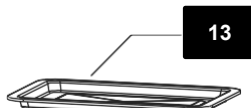
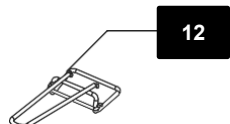
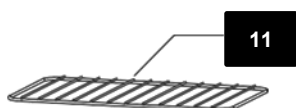

- |                                  |
|----------------------------------|
| 11 ตะแกรงย่าง                    |
| 12 อุปกรณ์จับคราด                |
| 13 ภาชนะกลมเคลือบหินนาเมล        |
| 14 ภาชนะสี่เหลี่ยมเคลือบหินนาเมล |
| 15 ที่จับแบบเสียบสำหรับย่าง      |
| 16 แขนเสียบสำหรับย่าง            |

## 5. วิธีการใช้งาน

### 5.1 ก่อนใช้งานผลิตภัณฑ์เป็นครั้งแรก

- อุ่นร้อนเตาอบ
- ทำความสะอาดอุปกรณ์เสริม
- ใส่ถาดรองและตะแกรงย่าง
- เลือกปุ่มฟังก์ชันไปที่ตำแหน่ง  ตั้งอุณหภูมิไว้ที่ 230°C และอุ่นเตาในขณะไม่มีใส่อาหารเป็นเวลา 10 นาที

หมายเหตุ: อาจมีควันเล็กน้อยเมื่อใช้งานครั้งแรก ไม่ถือเป็นความผิดปกติแต่อย่างใด





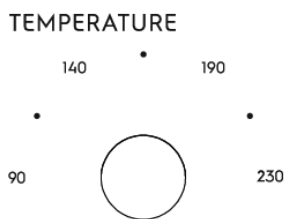

### 5.2 เลือกอุณหภูมิ

- เลือกอุณหภูมิที่เหมาะสมให้เหมาะสมกับอาหารหรือความชอบส่วนตัวของท่านโดยการหมุนปุ่มตามเข็มนาฬิกา

หมายเหตุ: อุณหภูมิที่ตั้งไว้กับอุณหภูมิจริงอาจมีความคลาดเคลื่อนเล็กน้อย



### 5.3 เลือกฟังก์ชัน

- OFF (ปิด)
-  ทำความร้อนด้านบน
-  ทำความร้อนด้านล่าง
-  ทำความร้อนด้านบนและด้านล่าง
-  ทำความร้อนด้านบน + ฟังก์ชันการหมุนย่าง
-  ทำความร้อนด้านบนและด้านล่าง + ฟังก์ชันอบลมร้อน
-  ทำความร้อนด้านบนและด้านล่าง + ฟังก์ชันการหมุนย่าง + ฟังก์ชันอบลมร้อน
-  35° การหมัก
- เลือก “ฟังก์ชัน” โดยการหมุนปุ่มตามเข็มนาฬิกาเพื่อเลือกฟังก์ชันการทำความร้อนที่เหมาะสม
- ท่านสามารถตรวจสอบว่าเครื่องทำความร้อนทำงานหรือไม่โดยสังเกตที่ไฟแสดงสถานะด้านหน้า

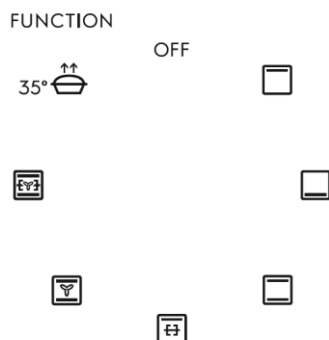





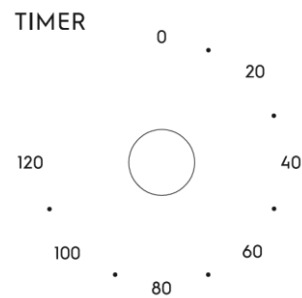

### 5.4 เลือกเวลา

- ปรับตั้งลูกศรบนปุ่มปรับตั้งเวลาไปยังตำแหน่งต่างๆ เพื่อระบุเวลาในการประกอบอาหาร (นาที) ให้เหมาะสมกับอาหารที่ท่านต้องการปรุงหรือตามความชอบส่วนตัวของท่าน
- ปรับตั้งเวลาโดยหมุนปุ่มปรับตามเข็มนาฬิกา เตาอบจะเปิดการทำงานโดยอัตโนมัติเมื่อถึงเวลาที่ปรับตั้งไว้โดยจะมีเสียงกริ่งดังขึ้น หากเวลาที่ต้องการนั้นน้อยกว่า 10 นาที ให้หมุนปุ่มนี้มากกว่า 40 นาที จากนั้นหมุนกลับไปเวลาที่ต้องการ
- ท่านสามารถปิดการทำงานเตาอบด้วยตนเองในระหว่างประกอบอาหารอยู่โดยหมุนปุ่มปรับตั้งเวลากวนเข็มนาฬิกาไปยังตำแหน่ง “0”

หมายเหตุ: หากมีคราบลอกปรกภายในเตาอบ อาจใช้เวลาในการประกอบอาหารยาวนานขึ้นกว่าปกติ ไฟส่องสว่างเตาอบจะทำงานเมื่อปรับตั้งเวลาเท่านั้น

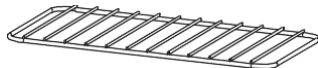

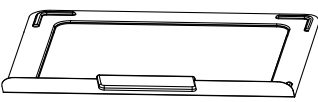
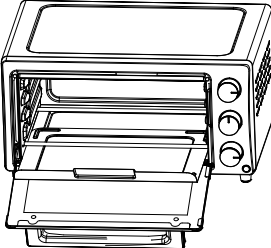
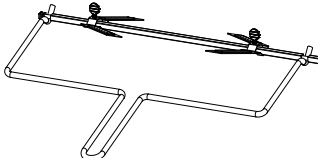
## 6. การใช้งานอุปกรณ์เสริม

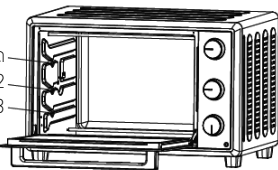
| อุปกรณ์เสริม  | คำอธิบาย  | วิธีการใช้งาน  |
|---|---|--|
|  <p>ถาดอบขนมเคลือบอีนาเมล</p>  | <p>ใช้ถาดในการอบไก่ สตีก กราเตง เฟ็กเนื้อนุ่ม หรือเมนูอาหารประเภทอื่นๆ ที่สามารถทำได้ด้วยเตาอบได้</p> |  <p>หากถาดใส่อาหารหรือตะแกรงร้อน ให้ใช้อุปกรณ์จับถาดในการนำถาดออกจากเตาอบ</p> |
|  <p>ตะแกรงย่าง</p>   | <p>ใช้ตะแกรงย่างเพื่ออบมันฝรั่ง อาหารแห้ง เป็นต้น</p>   |   |
|  <p>ถาดอบขนมเคลือบอีนาเมลและตะแกรงย่าง</p>                           | <p>ใช้ถาดอบและตะแกรงร่วมกันสำหรับเมนูอาหารที่มีน้ำหรือน้ำมันหยดลงมาจากอาหาร</p>                       |  |
|  <p>ถาดรองเศษอาหาร</p>   | <p>ใช้ถาดรองเศษอาหารในการรองเศษขนมปังหรือเศษอาหารระหว่างการทำอาหาร</p>                                |    |
|    | <p>ใช้ที่จับแกนหมุนเพื่อนำแกนสำหรับย่างออกจากเตา</p>  |   |
|  <p>ชั้นบนสุด<br/>ชั้นที่ 2<br/>ชั้นที่ 3</p> <p>ฐานรองชั้นวาง</p> | <p>ท่านสามารถวางถาดหรือตะแกรงย่างไว้ที่ตำแหน่งชั้นวางชั้นกลาง ให้เหมาะสมกับอาหารที่ท่านต้องการทำ</p>  | <p>เมื่อทำกราเตงมักจะมีและต้องการให้ชั้นบนสุดของอาหารสุกที่สุด ให้ใช้แท่นรองตะแกรงชั้นบนสุดหรือชั้นที่ 2 สำหรับการอบไก่ ให้ใช้แท่นรองตะแกรงชั้นที่ 3</p>         |



## 7. เมนูอาหาร

EOT3218XG

| เมนูอาหาร     | น้ำหนัก / ปริมาณ                    | ตั้งอุณหภูมิ (°C) | เวลา (นาที) | ตำแหน่ง ถาดใส่อาหาร  | การเลือกฟังก์ชัน  |
|---------------|-------------------------------------|-------------------|-------------|----------------------|---|
| แอมเบอร์เกอร์ | 4-6 ชิ้น                            | 200°C             | 4-5         | ตรงกลาง              | ทำความร้อนด้านล่าง + ด้านบน                                 |
| ไส้กรอก       | 12-14 ชิ้น                          | 200°C             | 14-16       | ตรงกลาง              | ทำความร้อนด้านล่าง + ด้านบน                                 |
| แฮม           | 6 ชิ้น<br>(ความหนา 1 ซม.)           | 200°C             | 13-15       | ตรงกลาง              | ทำความร้อนด้านล่าง + ด้านบน                                 |
| เนื้อปลา      | 300-600 กรัม                        | 230°C             | 38-40       | ตรงกลาง              | ทำความร้อนด้านล่าง + ด้านบน                                 |
| ขนมปังปิ้ง    | 6 ชิ้น<br>(10 ซม. * 10 ซม. * 1 ซม.) | 230°C             | 4-5         | ตรงกลาง              | ทำความร้อนด้านล่าง + ด้านบน                                 |
| แพนเค้ก       | 6-8 ชิ้น                            | 180°C             | 11-13       | ตรงกลาง              | ทำความร้อนด้านล่าง + ด้านบน                                 |
| เนื้อไก่      | ไก่ทั้งตัว<br>(1.5-2 กก./ชิ้น)      | 200°C             | 60-65       | ตำแหน่ง การหมุนอย่าง | ทำความร้อนด้านล่าง + ด้านบน<br>+ การหมุนอย่าง<br>+ อบลมร้อน |
| สเต็ก         | 4-6 ชิ้น<br>(ความหนา 1-2 ซม.)       | 230°C             | 12-15       | ตรงกลาง              | ทำความร้อนด้านล่าง + ด้านบน                                 |
| พิซซ่า        | 12 นิ้ว                             | 200°C             | 13-15       | ตรงกลาง              | ทำความร้อนด้านล่าง + ด้านบน                                 |
| แซนด์วิช      | 4-6 ชิ้น                            | 170°C             | 10-12       | ตรงกลาง              | ทำความร้อนด้านล่าง + ด้านบน                                 |
| เค้ก          | 1 ชิ้น<br>(8 นิ้ว)                  | 150°C             | 38-40       | ตรงกลาง              | ทำความร้อนด้านล่าง + ด้านบน                                 |

\*หมายเหตุ: ต้องปรับระยะเวลาในการทำอาหารหากปริมาณ/จำนวนมากกว่าที่แนะนำไว้ในสูตรอาหาร

## 8. การทำความสะอาดและการดูแลรักษา



คำเตือน!

### หมายเหตุเกี่ยวกับการทำความสะอาด:

- หลังใช้งาน ให้ปรับตั้งสวิตช์ทั้งหมดไปที่ตำแหน่ง “0” / “OFF” ถอดปลั๊กทุกครั้งหลังใช้งานและรอให้ชิ้นส่วนภายในเตาอบเย็นตัวลงก่อนทำความสะอาด
- ใช้ผ้าชุบน้ำเช็ดทำความสะอาดภายในและภายนอกเตาอบ ห้ามใช้น้ำยาขัดถูหรือน้ำยาที่มีฤทธิ์กัดกร่อน
- ห้ามจุ่มตัวเครื่อง สายไฟ และปลั๊กลงในน้ำหรือของเหลวประเภทอื่นๆ
- ล้างทำความสะอาดอุปกรณ์เสริมทั้งหมดด้วยน้ำสบู่อุ่นๆ
- ปลดชิ้นส่วนต่างๆ ให้อุ่นแห้งสนิทก่อนเสียบปลั๊กไฟเข้ากับเต้ารับ
- หากมีเศษอาหารสะสมอยู่ที่ด้านล่างเตาอบอาจทำให้ประสิทธิภาพการทำงานลดลงได้ ถอดถาดรองเศษอาหารออกก่อนเพื่อให้สามารถทำความสะอาดได้ง่าย

### หมายเหตุเกี่ยวกับการจัดเก็บ:

- ปฏิบัติตามคำแนะนำในการทำความสะอาดที่กล่าวมาข้างต้นก่อนจัดเก็บ เพื่อการบำรุงรักษาที่ดี
- จัดเก็บสายไฟให้เรียบร้อย
- ควรจัดเก็บตัวเครื่องและอุปกรณ์เสริมไว้ในที่แห้งและเย็น

### หมายเหตุ:

- แช่ถาดรองอาหารในน้ำอุ่นเพื่อให้สามารถทำความสะอาดได้ง่ายขึ้น
- เช็ดทำความสะอาดเศษอาหารบนชิ้นส่วนภายในเตาอบด้วยฟองน้ำผ้า หรือแปรงขัดในลอนกับน้ำยาล้างทำความสะอาดที่มีฤทธิ์อ่อน
- สำหรับอาหารที่มีส่วนผสมของน้ำตาลและเกลือที่มีเนอโบรินที่มีเศษอาหารเกาะติดบนพื้นผิวและเช็ดทำความสะอาดได้ยากมาก เมื่อประกอบอาหารประเภทดังกล่าว ให้ทำความสะอาดถาดรองอาหารและตะแกรงทันทีหลังใช้งาน

## 9. ข้อมูลทางเทคนิค

| ข้อมูลจำเพาะ / รุ่น                       | EOT3218XG              |
|---|------------------------|
| แหล่งจ่ายไฟ                               | 220-240 โวลต์ ~50-60Hz |
| อัตราการสิ้นเปลืองพลังงาน                 | 1800 วัตต์             |
| ความจุ                                    | 32.0 ลิตร              |
| การตั้งอุณหภูมิ                           | 90°C - 230°C           |
| Timer (ตั้งเวลา)                          | 120 นาที               |
| น้ำหนักสุทธิ (ประมาณ)                     | 9.6 กก.                |
| ความยาวสายไฟ                              | 0.8 ม.                 |
| ขนาดของตัวเครื่อง (กว้าง x ลึก x สูง) มม. | 523 X 352 X 337 มม.    |
| ขนาดของกล่อง (กว้าง x ลึก x สูง) มม.      | 595 X 426 X 407 มม.    |

## ศูนย์บริการลูกค้า

|   |   |
|---|---|
| <p>Thailand<br/>Consumer Care Tel: (+66 2) 725 9000<br/>Electrolux Thailand Co., Ltd.<br/>Electrolux Building 14th Floor<br/>1910 New Phetchaburi Road,<br/>Bangkapi, Huai Khwang, Bangkok 10310<br/>Office Tel : (+66 2) 7259100<br/>Office Fax : (+66 2) 7259299<br/>Email : customercarethai@electrolux.com</p>                            | <p>Malaysia<br/>Consumer Care Center Tel: 1300-88-11-22<br/>Electrolux Home Appliances Sdn. Bhd.<br/>Corporate Office Address: Unit T2-7, 7th Floor, Tower 2, PJ33,<br/>No. 3, Jalan Semangat, Seksyen 13, 46200 Petaling Jaya, Selangor<br/>Office Tel : (+60 3) 78435999<br/>Office Fax : (+60 3) 7955 5511<br/>Consumer Care Center Address: Lot C6, No. 28, Jalan 15/22,<br/>Taman Perindustrian Tiong Nam, 40200 Shah Alam, Selangor<br/>Consumer Care Center Fax : (+60 3) 5524 2521<br/>Email : malaysia.customercare@electrolux.com</p> |
| <p>Indonesia<br/>Hotline service: 08041119999<br/>PT. Electrolux Indonesia<br/>Electrolux Building<br/>Jl.Abdul Muis No.34, Petojo Selatan,<br/>Gambir Jakarta Pusat 10160<br/>Email:customercare@electrolux.co.id<br/>SMS &amp; WA : 0812.8088.8863</p>  | <p>Philippines<br/>Consumer Care Center Toll Free: 1-800-10-845-CARE(2273)<br/>Consumer Care Hotline : (+63 2) 845-CARE(2273)<br/>Electrolux Philippines, Inc.<br/>Unit B 12F Cyber Sigma Bldg, Lawton Avenue, McKinley West, Taguig,<br/>Philippines 1634<br/>Trunkline: +63 2 737- 4757<br/>Website : www.electrolux.com.ph<br/>Email : wecare@electrolux.com</p>   |
| <p>Vietnam<br/>Consumer Care Center Toll Free: 1800-58-88-99<br/>Tel: (+84 28) 3910 5465<br/>Electrolux Vietnam Ltd.<br/>Floor 9th, A&amp;B Tower<br/>76 Le Lai Street - Ben Thanh Ward - District 1<br/>Ho Chi Minh City, Vietnam<br/>Office Tel: (+84 28) 3910 5465<br/>Office Fax: (+84 28) 3910 5470<br/>Email: vncare@electrolux.com</p> | <p>Singapore<br/>Consumer Care Center Tel: (+65) 6727 3699<br/>Electrolux S.E.A. Pte Ltd.<br/>351 Braddell Road, #01-04<br/>Singapore 579713.<br/>Office Fax : (+65) 6727 3611<br/>Email : customer-care.sin@electrolux.com</p>   |
| <p>Korea<br/>Contact Center: 1566-1238<br/>Electrolux Korea Ltd.<br/>9th Floor, Pine Avenue B, 100 Eulji-ro,<br/>Jung-gu, Seoul 04551, Korea<br/>Electrolux Korea Home page:<br/>www.electrolux.co.kr<br/>Customer Care Home page:<br/>www.electroluxconsumer.co.kr<br/>Email: homecare.krh@electrolux.com</p>                                | <p>Taiwan<br/>Consumer Care Center Toll Free: 0800-888-259<br/>Electrolux S.E.A Private Limited Taiwan Branch<br/>9F, No. 68, Sec. 2, Xianmin Blvd, Banqiao Dist.,<br/>New Taipei City 22065, Taiwan<br/>Office Fax: (+886) 2 89645269<br/>Email: service.tw@electrolux.com</p>   |

**RoHS**  
Compliant

เป็นไปตามข้อกำหนดว่าด้วยการจำกัดปริมาณสารเคมีอันตราย  
(RoHS compliant)

(ตามข้อกำหนดของ Circular No. 30/2011/TT-BCT ประเทศเวียดนาม ลงวันที่ 10 สิงหาคม 2011)

