

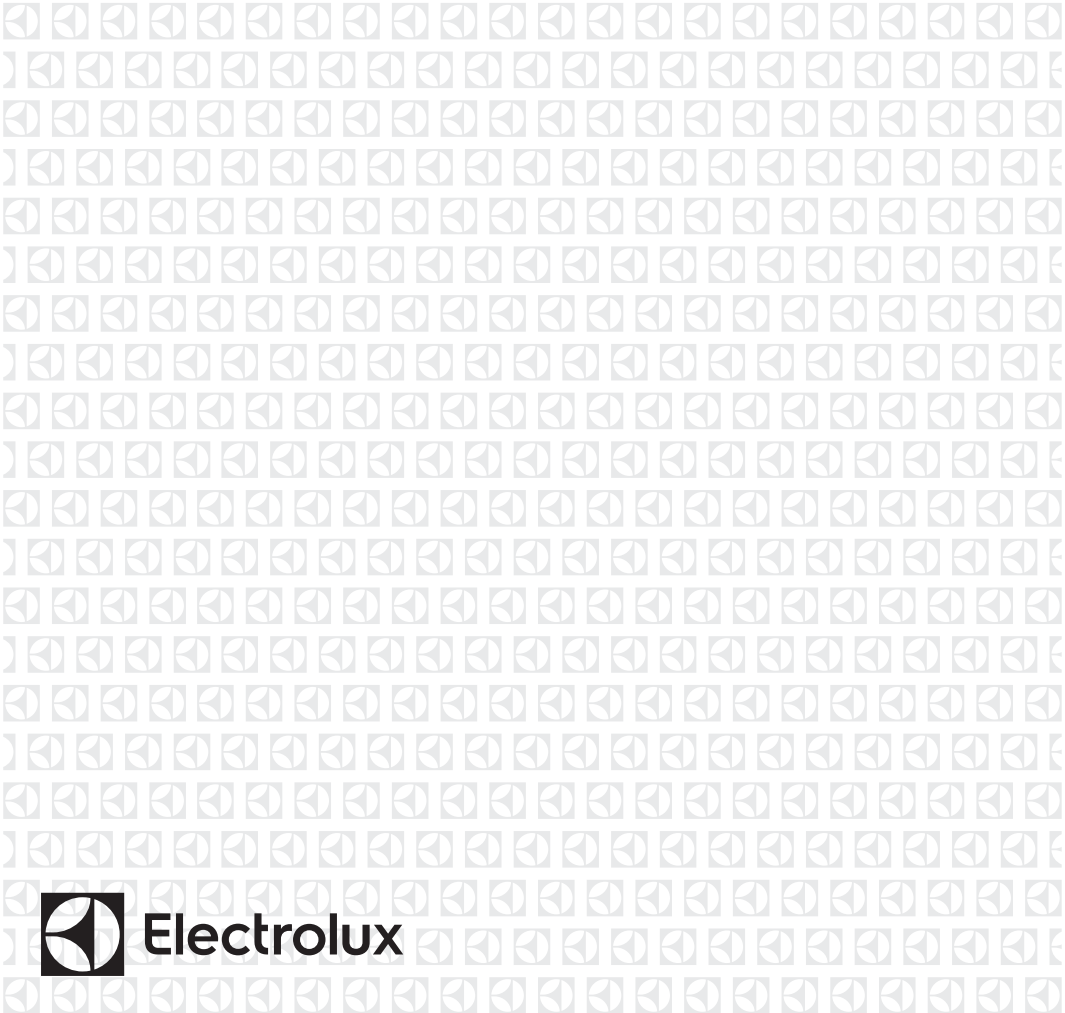



EN Tumble Dryer
TH เครื่องอบผ้า

User Manual 2
คู่มือการใช้งาน 26



CONTENTS

1. SAFETY INFORMATION.....	3
2. SAFETY INSTRUCTIONS.....	6
3. PRODUCT DESCRIPTION.....	7
4. CONTROL PANEL.....	8
5.  WI-FI - CONNECTIVITY SETUP.....	9
6. PROGRAMME TABLE.....	11
7. OPTIONS.....	12
8. SETTINGS.....	14
9. BEFORE FIRST USE.....	16
10. DAILY USE.....	16
11. HINTS AND TIPS.....	17
12. CARE AND CLEANING.....	18
13. TROUBLESHOOTING.....	21
14. TECHNICAL DATA.....	22
15. QUICK GUIDE	23

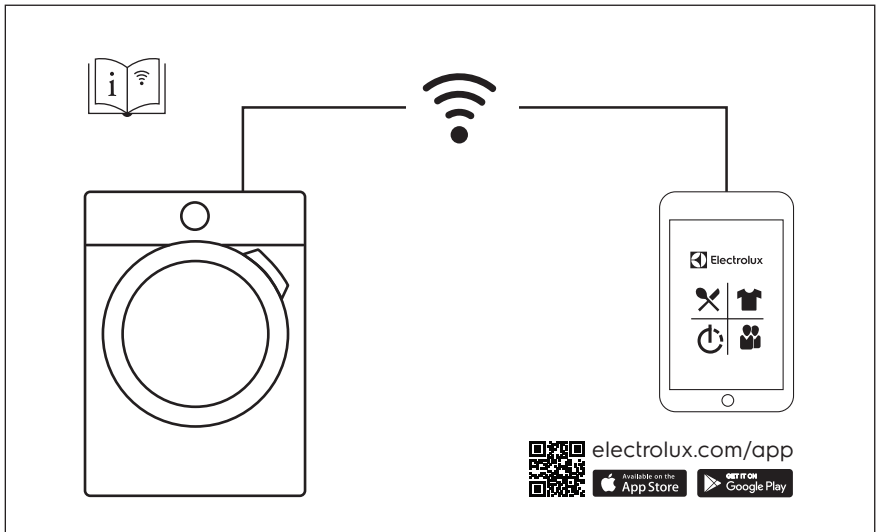

WE'RE THINKING OF YOU

Thank you for purchasing an Electrolux appliance. You've chosen a product that brings with it decades of professional experience and innovation. Ingenious and stylish, it has been designed with you in mind. So whenever you use it, you can be safe in the knowledge that you'll get great results every time. Welcome to Electrolux.

Visit our website:



Get usage advice, brochures, trouble shooter, service information:
www.electrolux.com

CUSTOMER CARE AND SERVICE

Always use original spare parts.

When contacting our Authorised Service Centre, ensure that you have the following data available: Model, PNC, Serial Number.

The information can be found on the rating plate.

 Warning / Caution-Safety information

 General information and tips

 Environmental information

Subject to change without notice.

1. SAFETY INFORMATION

Before beginning the installation and use of this appliance, carefully read the supplied instructions. The manufacturer is not responsible for any injuries or damage that are the result of incorrect installation or usage. Always keep the instructions in a safe and accessible location for future reference.



- Read the supplied instructions.

1.1 Children and vulnerable people safety



WARNING!

Risk of suffocation, injury or permanent disability.

- This appliance can be used by children aged from 8 years and above and persons with reduced physical, sensory or mental capabilities or lack of experience and knowledge if they have been given supervision or

instruction concerning the use of the appliance in a safe way and understand the hazards involved.

- Children between 3 and 8 years of age and persons with very extensive and complex disabilities shall be kept away from the appliance unless continuously supervised.
- Children of less than 3 years of age should be kept away from the appliance unless continuously supervised.
- Do not let children play with the appliance.
- Keep all packaging away from children and dispose of it appropriately.
- Keep detergents away from children.
- Keep children and pets away from the appliance when the door is open.
- If the appliance has a child safety device, it should be activated.
- Children shall not carry out cleaning and user maintenance of the appliance without supervision.

1.2 General Safety

- Do not change the specification of this appliance.
- If the tumble dryer is put on top of a washing machine, use the stacking kit. The stacking kit, available from your authorized vendor, can be used only with the appliance specified in the instructions supplied with the accessory. Read it carefully before installation (refer to the Installation leaflet).
- The appliance can be installed as freestanding or below a kitchen counter with correct space (refer to the Installation leaflet).
- Do not install the appliance behind a lockable door, a sliding door or a door with a hinge on the opposite side, that would prevent the appliance door from being fully open.
- The ventilation opening in the base must not be covered by a carpet, mat, or any floor covering.

- **CAUTION:** The appliance must not be supplied through an external switching device, such as a timer, or connected to a circuit that is regularly switched on and off by a utility.
- Connect the mains plug to the mains socket only at the end of the installation process. Make sure that the mains plug is accessible after installation.
- If the mains power supply cable is damaged, it must be replaced by the manufacturer, its Authorised Service Centre or similarly qualified persons to avoid an electrical hazard.
- Do not exceed the maximum load of 9 kg (refer to the "Programme chart" chapter).
- Do not use the appliance if items have been soiled with industrial chemicals.
- Wipe away lint or packaging debris that has accumulated around the appliance.
- Do not run the appliance without a filter. Clean the lint filter before or after each use.
- Do not dry unwashed items in the tumble dryer.
- Items that have been soiled with substances such as cooking oil, acetone, alcohol, petrol, kerosene, spot removers, turpentine, waxes and wax removers should be washed in hot water with an extra amount of detergent before being dried in the tumble dryer.
- Items such as foam rubber (latex foam), shower caps, waterproof textiles, rubber backed articles and clothes or pillows fitted with foam rubber pads should not be dried in the tumble dryer.
- Fabric softeners, or similar products, should only be used as specified by the product manufacturer's instructions.
- Remove all objects from items that could be a source of fire ignition such as lighters or matches.
- **WARNING:** Never stop a tumble dryer before the end of the drying cycle unless all items are quickly removed and spread out so that the heat is dissipated.

- Before any maintenance operation, deactivate the appliance and disconnect the mains plug from the socket.

2. SAFETY INSTRUCTIONS

2.1 Installation

- Remove all the packaging.
- Do not install or use a damaged appliance.
- Follow the installation instructions supplied with the appliance.
- Always take care when moving the appliance as it is heavy. Always use safety gloves and enclosed footwear.
- Do not install or use the appliance where the temperature can be lower than 5°C or higher than 35°C.
- The floor area on which the appliance is to be installed must be flat, stable, heat resistant and clean.
- Make sure that there is air circulation between the appliance and the floor.
- Always keep the appliance vertical when it is being moved.
- The rear surface of the appliance must be put against a wall.
- When the appliance is in its permanent position, check if it is levelled correctly with the aid of a spirit level. If it is not, adjust the feet accordingly.

2.2 Electrical connection



WARNING!

Risk of fire and electric shock.

- Connect the mains plug to the mains socket only at the end of the installation. Make sure that there is access to the mains plug after the installation.
- The appliance must be earthed.
- Make sure that the parameters on the rating plate are compatible with the electrical ratings of the mains power supply.
- Always use a correctly installed shockproof socket.
- Do not use multi-plug adapters and extension cables.

- Do not pull the mains cable to disconnect the appliance. Always pull the mains plug.
- Do not touch the mains cable or the mains plug with wet hands.
- This appliance complies with the E.E.C. Directives.

2.3 Use



WARNING!

Risk of injury, electric shock, fire, burns or damage to the appliance.

- This appliance is for household use only.
- Do not dry damaged (torn, frayed) items that contain padding or fillings.
- If laundry has been washed with a stain remover, carry out an additional rinse cycle before starting a drying cycle.
- Dry only fabrics that are suitable to dry in the appliance. Follow the cleaning instruction on the item label.
- Do not drink or prepare food with the condensed water/distilled water. It can cause health problems to people and pets.
- Do not sit or stand on the open door of the appliance.
- Do not dry dripping wet clothes in the appliance.

2.4 Internal lighting



WARNING!

Risk of injury.

- Visible LED radiation, do not look directly into the beam.
- The LED lamp is dedicated to drum lighting. This lamp cannot be reused for other lighting purposes.
- To replace the internal lighting, contact the Authorised Service Centre.

2.5 Care and cleaning



WARNING!

Risk of injury or damage to the appliance.

- Do not use water spray and steam to clean the appliance.
- Clean the appliance with a moist soft cloth. Only use neutral detergents. Do not use any abrasive products, abrasive cleaning pads, solvents or metal objects.
- To prevent damage to the cooling system be careful when you clean the appliance.

2.6 Compressor



WARNING!

Risk of damage to the appliance.

- The compressor and its system in the tumble dryer is filled with a special

agent which is free from fluoro-chloro-hydrocarbons. This system must stay tight. The damage of the system can cause a leakage.

2.7 Disposal



WARNING!

Risk of injury or suffocation.

- Disconnect the appliance from the mains electrical and water supplies.
- Cut off the mains electrical cable close to the appliance and dispose of it.
- Remove the door catch to prevent children or pets from becoming trapped in the drum.
- Dispose of the appliance in accordance with local requirements for the disposal of Waste Electrical and Electronic Equipment (WEEE).

3. PRODUCT DESCRIPTION

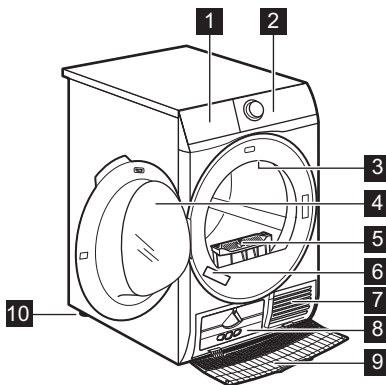

- 1 Water container
- 2 Control panel
- 3 Internal light
- 4 Appliance door
- 5 Filter
- 6 Rating plate
- 7 Airflow slots
- 8 Heat Exchanger lid
- 9 Heat Exchanger cover
- 10 Adjustable feet



For ease of loading laundry or ease of installation the door is reversible. (see separate leaflet).

4. CONTROL PANEL

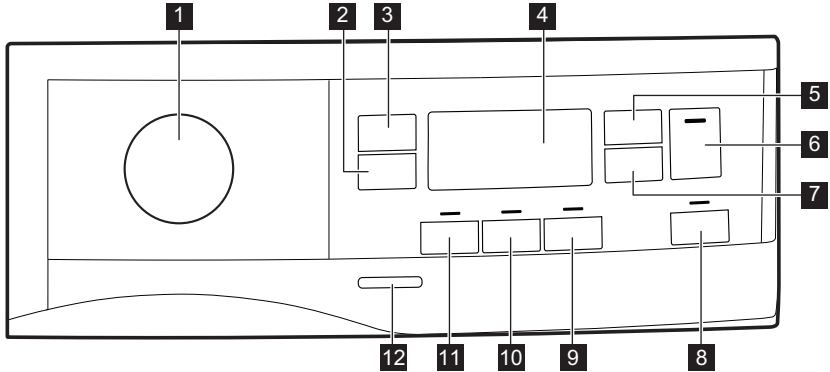

- 1** Programme knob
- 2** Extra Anticrease touch button
- 3** Dryness Level touch button
- 4** Display
- 5** Time Dry touch button
- 6** Start/Pause touch button
- 7** Delay Start touch button
- 8**  Remote touch button
- 9** End Alert touch button
- 10** Reverse Plus touch button





- 11** Extra Silent touch button
- 12** On/Off button



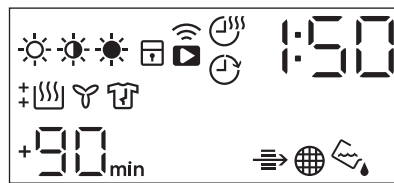







Press the touch buttons with your finger in the area with the symbol or name of the option. Do not wear gloves when you operate the control panel. Make sure that the control panel is always clean and dry.

4.1 Display



Symbol on the display	Symbol description
	laundry dryness option: iron dry, cupboard dry, extra dry
	time drying option on
	delay start option on
	indicator: <i>Wi-Fi connection</i>

Symbol on the display	Symbol description
	remote start option on
	indicator: <i>check Heat Exchanger</i>
	indicator: <i>clean filter</i>
	indicator: <i>drain the water container</i>
	child lock on
	wrong selection
	indicator: <i>drying phase</i>
	indicator: <i>cooling phase</i>
	indicator: <i>anti-crease phase</i>
1 : 50	programme duration
+30 _{min.} , +60 _{min.} , +90 _{min.} , +2h	extension of default anti-crease phase: +30min, +60min, +90min, +2h)
: 10 - 2 : 00	time drying selection (10min-2h)
1h - 20h	delay start selection (1h-20h)

5. WI-FI - CONNECTIVITY SETUP

This chapter describes how to connect the smart appliance to the Wi-Fi network and to link it to a mobile devices.

By this functionality you can receive notifications, monitor and control your tumble dryer from your mobile devices.

To connect the appliance to enjoy the full range of features and services you need:

- Wireless network at home with internet connection enabled.
- Mobile device connected to wireless network.



Minimum requirements:
Operating system compatibility iOS 9.3/Android 5.1 and above. Install the Electrolux Life app, create an account and accept the Terms and Conditions and Electrolux's Privacy Policy to use the connected features. Stable Internet and good Wi-Fi connection with 2.4GHz wireless frequency is required. Minimum requirements, apps and services are subject to change without notice.

Frequency	2.4 GHz according to local country regulation
Protocol	IEEE 802.11b/g/n
Max power	According to local country regulation

5.1 Installing and configuring Electrolux Life

When connecting the tumble dryer to the application, stand near it with Your smart device.



Make sure that your smart device is connected to the wireless network.

1. Go to the App Store on your smart device.
2. Download and install App Electrolux Life .
3. Make sure you started a Wi-fi connection in the tumble dryer. If not, read the next paragraph '*Configuring the dryer wireless connection*'.
4. Start the application. Select the country and language and login with Your email and password. If you do not have an account, create a new one following the instructions in Electrolux Life
5. Follow the instructions on the App for the appliance registration and configuration.



5.2 Configuring the dryer wireless connection

Have Electrolux Life downloaded and installed on your smart device.



1. Press the on/off button for a few seconds to activate the appliance.
2. Select a programme by turning the programme dial.
3. Press and hold  Remote touch button for **3** seconds.

The text  pop up for about 5 seconds and the icon  starts flashing and wireless module begins starting up. It may takes about 45 seconds before it is ready. When the wireless module is

ready, the text  (**Access Point**) is on to inform you, that the access point will be open for about 3 minute.

4. Configure the Electrolux Life app on your smart device.
5. If the connectivity is configured,  (**Access Point**) symbol is off and the icon  will stop blinking and lit

steadily to confirm that the configuration was successful.

-  Every time you switch the appliance on, the appliance takes 45 seconds to connect to the network automatically. When the indicator  stops blinking the connection is ready.

To switch the wireless connection

off. Press and hold  Remote touch button for **3** seconds until the first acoustic signal: **OFF** appears on the display.

-  If you switch the appliance off and on again, the wireless connection is automatically off.

To remove the wireless



credentials. Press and hold  Remote touch button for **10** seconds until the second acoustic signal: **— — —** appears on the display.

5.3 Remote Start

When the App is installed and the wireless connection is complete, you can start and stop a drying programme remotely by activate remote start.

-  The Remote Control activates automatically when you press the **Start/Pause** button to start the programme, but it is also possible to start a drying programme

Activate Remote Start

1. Press the  **Remote** button and the indicator  appears on the display.
2. Press the **Start/Pause** button to activate the Remote Start.

The indicators  appears on the display. Now it is possible to start the programme remotely.

Deactivate Remote Start

Press the  **Remote** touch button and confirm by pressing the **Start/Pause** button.

The  icon is off and the remote start is deactivated.

 If the door is open, the **Remote Start** is deactivated.

The update is accepted via App only.

If a programme is running, the App notifies that the update will start at the end of the programme.

During the update, the appliance shows  in the display.













The appliance will usable again at the end of the update, without any notification about successful update.











If an error occurs, the appliance shows  in the display: just press any buttons or turn the knob to return to normal use.

5.4 Over-the-air update

The App may propose an update for downloading new features.

6. PROGRAMME TABLE

Programme	Load ¹⁾	Properties / Fabric type ²⁾
Favourite ☆	The load depends on a memorised programme	You can do your configuration of programme and options and memorise in the appliance memory (See chapter " <i>Settings - Favourite ☆</i> ").
Cottons	9 kg	Cotton fabrics. /  
Mixed +	6 kg	Mix of garments made of cotton, cotton-synthetic blend and synthetic fabric. /   
Bedding +	4,5 kg	Up to three bed linen sets, one of which can be double size. /   
Energy Saver	9 kg	Cycle to be used to dry cotton with "cotton cupboard" dryness level, with maximum energy saving. /   
Refresh	1kg	Refreshing textiles that were in storage.
 App Program	The load depends on a selected programme in the app	App Program gives you additional programmes that you can select from the App (see chapter " <i>WI-FI - CONNECTIVITY SETUP</i> ") to connect the smart appliance to the Wi-Fi network and to link it to a mobile devices).

Programme	Load 1)	Properties / Fabric type ²⁾
Drying Rack	1kg (or 1 pair of sport shoes)	For drying sport shoes only with Drying Rack (see separate user manual provided with Drying Rack).
Sports	2 kg	Sportswear, thin and light fabrics, microfiber, polyester. /   
Silk	1 kg	Gentle drying of hand-washable silks.
Synthetics	3,5 kg	Synthetic and mixed fabrics. /   
Wool 	1 kg	<div style="text-align: center;">  <p>WOOL HAND WASH SAFE</p> </div> <p>The wool drying cycle of this machine has been approved by The Woolmark Company for the drying of wool garments labelled as "hand wash" provided that the garments are dried according to the instructions issued by the manufacturer of this machine. Follow the garment care label for other laundry instructions. M1717</p>
Delicates	4 kg	Delicate fabrics such as viscose, rayon, acrylic, and their blends. /   

1) The maximum weight refers to dry items.

2) For fabric mark meaning see chapter *HINTS AND TIPS: Preparing the laundry*.



7. OPTIONS

7.1 Extra Anticrease

Extends the anti-crease phase by 30,60, 90 or 2 hours at the end of the drying cycle. This function reduces creases. The laundry can be removed during the anti-crease phase.

7.2 Dryness Level

This function helps to increase dryness of the laundry. There are 3 options:

-  Extra Dry
-  Cupboard Dry
-  Iron Dry

7.3 Time Dry

You can set the programme duration, from a minimum of 10 minutes to a maximum of 2 hours. The required duration is related to the quantity of laundry in the appliance.

 We recommend that you set a short duration for small quantities of laundry or for only one item.

7.4 Time Dry on Wool programme

Option suitable for Wool programme to adjust final dryness level.

7.5 Time Dry on Drying Rack programme

Option suitable for Drying Rack programme .



You can set the programme duration, from a minimum of 10 minutes to a maximum of 2 hours. The setting of the duration is related to the quantity of laundry in the appliance.

We recommend that you set a short duration for small quantities of laundry or for only one item.

7.6 End Alert

The buzzer sounds at the:

7.9 Options table

Programmes ¹⁾	Dryness Level			Extra Anti-crease	Extra Silent	Reverse Plus	Time Dry
							
Favourite ☆	Depends on a memorised programme						
Cottons	■	■	■	■	■	■	■
Mixed +	■	■		■		■	■
Bedding +	■	■	■	■		■	
Energy Saver		■		■			
Refresh				■			
App Program	Depends on a selected programme in the app						
Drying Rack							■ 2)
Sports		■		■			

- cycle end
- start and end of the anti-crease phase
- cycle interruption

The buzzer function is by default always on. You can use this function to activate or deactivate the sound.

 You can activate the End Alert option with all programmes.

7.7 Reverse Plus

Increase drum reversing frequency to reduce items twisting and entanglement. To increase uniformity of drying result and help reduce creases. Recommended for large or long items (e.g. sheets, trousers, long dresses)"

7.8 Extra Silent

The appliance operates with low noise without effect on the drying quality. The appliance operates slowly with longer cycle time.

Programmes ¹⁾	Dryness Level	Extra Anti-crease	Extra Silent	Reverse Plus	Time Dry
Silk	■	■			
Synthetics	■	■	■	■	■
Wool 					■ ³⁾
Delicates	■	■			

1) Together with the programme you can set 1 or more options. To activate or deactivate them, press the related touch button.

2) See chapter OPTIONS: Time Dry on Drying Rack programme

3) See chapter OPTIONS: Time Dry on Wool programme

8. SETTINGS

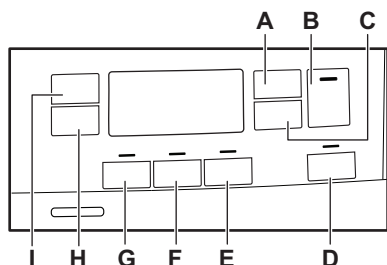

- A. Time Dry touch button
- B. Start/Pause touch button
- C. Delay Start touch button
- D.  Remote touch button
- E. End Alert touch button
- F. Reverse Plus touch button
- G. Extra Silent touch button
- H. Extra Anticrease touch button
- I. Dryness Level touch button

8.1 Child lock function

This option prevents children playing with the appliance while a programme is operating. The touch buttons are locked.

Only the on/off button is unlocked.

Activating the child lock option:

1. Press the on/off button to activate the appliance.
2. Press and hold touch button (E) for a few seconds.

The child lock indicator comes on.



It is possible to deactivate the child lock option while a programme operates. Press and hold the same touch buttons until the child lock indicator goes off. The Child Lock function isn't available for 8 s after switching on the appliance.

8.2 Favourite ☆



App Program cycle cannot be saved as a Favourite on the appliance.

You can do your configuration of programme and options and memorise in the appliance memory.

To memorise your configuration:

1. Press the on/off button to activate the appliance
2. Set the programme and available options.
3. Press the (F) button for some seconds.

The sound and the message on the display confirm that the configuration is memorised.

To activate your memorised configuration:

1. Press the on/off button to activate the appliance.
2. Use the programme knob to set Favourite ☆ position.

Previously memorised configuration of programme and options will be restore.

8.3 Adjustment of the remaining moisture

- i** Every time you enter in the "Adjustment of remaining laundry moisture" mode, previously set degree of remaining moisture will change into next value (e.g previously set - 2 - will change into - 1 -).

To change the default degree of remaining moisture:

1. Press the on/off button to activate the appliance.
 2. Use the programme knob to set any programme.
 3. Wait approximately 8 seconds.
 4. Press and hold buttons (F) and (E) at the same time.
- One of these indicators comes on:
- - 0 - maximum dryness
 - - 1 - more dry laundry
 - - 2 - standard dry laundry
5. Press and hold buttons (F) and (E) again until the indicator of the correct level comes on.

- i** If the display returns to the normal mode (the time of the selected programme from step 2. will be displayed), while setting the degree of remaining moisture, press and hold buttons (F) and (E) once again to enter to the "Adjustment of remaining laundry moisture" mode (previously set degree of remaining moisture will change into next value).

6. To accept the selected degree of remaining moisture, wait 5 s and the display returns to the normal mode.

Dryness level	Display symbol
- 0 - maximum dryness	+ [SSS]
- 1 - more dry laundry	+ [SSS]
- 2 - standard dry laundry	[SSS]

8.4 Water container indicator

By default, the water container indicator is on. It comes on when the programme is completed or when it is necessary to empty the water container.

- i** If a draining kit is installed (additional accessory), the appliance automatically drains the water from the water container. In this case we recommend that you deactivate the indicator of the water container.

Deactivating the water container indicator:

1. Press the on/off button to activate the appliance.
2. Wait approximately 8 seconds.
3. Press and hold touch buttons (A) and (C) at the same time.

The display shows one of these 2 configurations:

- The display shows "Off". After 5 s the display returns to normal mode.
- The display shows "On". After 5 s the display returns to normal mode.

9. BEFORE FIRST USE

-  Rear drum packaging is removed automatically when dryer is activated for the first time. Possible to hear some noise.

Before you use the appliance for the first time:

- Clean the tumble dryer drum with a moist cloth.
- Start a 1 hour programme with moist laundry.

-  At the beginning of the drying cycle (first 3-5 min) there could be a slightly higher sound level. This is due to the compressor starting up. This is normal for compressor powered appliances such as refrigerators and freezers.

10. DAILY USE

10.1 Start a programme without delay start

1. Prepare the laundry and load the appliance.



CAUTION!

Make sure that when you close the door, the laundry does not get caught between the appliance door and the rubber seal.

2. Press the on/off button to activate the appliance.
3. Set the correct programme and options for the type of load.

The display shows the programme duration.

-  The drying time you see on the display, when the cotton programme is selected, is related to the load of 5 kg and standard conditions. Real drying time will depend on type of the load (quantity and composition), the room temperature and the humidity of your laundry after spin drying phase.

4. Press the Start/Pause touch button. The programme starts.

10.2 Starting the programme with delay start

1. Set the correct programme and options for the type of load.
2. Press the delay start button again and again until the display shows the delay time you want to set.

-  You can delay the start of a programme from a minimum of 30 minutes to a maximum of 20 hours.

3. Press the Start/Pause touch button.

The display shows the countdown of the delay start.







When the countdown is completed, the programme starts.

10.3 Change a programme

1. Press the on/off button to deactivate appliance
2. Press the on/off button to activate the appliance.
3. Set the programme.

10.4 At the end of the programme

When the programme is completed:

- An intermittent acoustic signal operates.
- The display shows  :  
- The indicator  is on.
- The indicators  Filter and  Tank may come on.
- The Start/Pause indicator is on.







The appliance continues to operate with the anti-crease phase for approximately 30 minutes or more if Extra Antcrease option was set (see chapter *Option - Extra Antcrease*).

The anti-crease phase reduces creasing.

You can remove the laundry before the anti-crease phase is completed. We

recommend, for better results, that you remove the laundry when the phase is almost completed.

When the anti-crease phase is completed:

- The display still shows  :  
 - The indicator  is off.
 - The indicators  Filter and  Tank remain on.
 - Start/Pause indicator goes off.
1. Press the on/off button to deactivate the appliance.
 2. Open the appliance door.
 3. Remove the laundry.
 4. Close the appliance door.



Always clean the filter and empty the water container when a programme is completed.

10.5 Stand-by function





To reduce energy consumption, this function automatically deactivates the appliance:

- After 5 minutes if you do not start the programme.
- After 5 minutes from the end of the programme.

11. HINTS AND TIPS

11.1 Preparing the laundry

- Close the zips.
- Close the fasteners of duvet covers.
- Do not dry ties or ribbons loose (e.g. apron ribbons). Tie them before you start a programme.
- Remove all items from pockets.
- Turn items with the internal layer made of cotton inside out. Cotton layer must be faced outwards.
- Always set the programme suitable for the type of laundry.
- Do not put light and dark colours together.
- Use suitable programme for cottons, jersey and knitwear to reduce shrinkage.
- Do not exceed the maximum load stated in the programmes chapter or shown on the display.
- Dry only the laundry that is suitable for tumble drying. Refer to the fabric label on the items.
- Do not dry large and small items together. Small items can be trapped inside the large items and remain wet.

Fabric label	Description
	Laundry is suitable for tumble drying.
	Laundry is suitable for tumble drying at higher temperatures.
	Laundry is suitable for tumble drying at low temperatures only.
	Laundry is not suitable for tumble drying.

12. CARE AND CLEANING

12.1 Cleaning the filter

1.

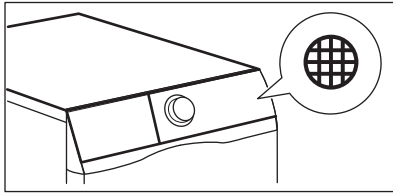

2.

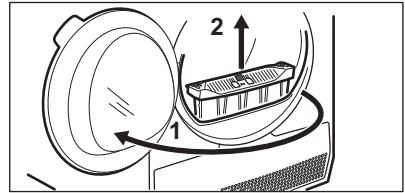

3.

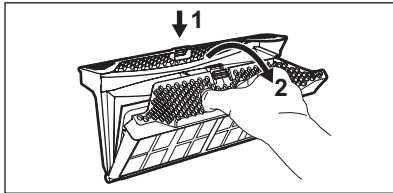

4.

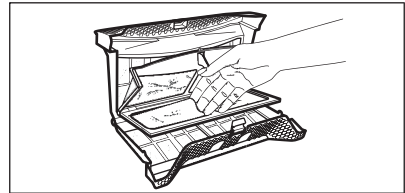

5. 1)

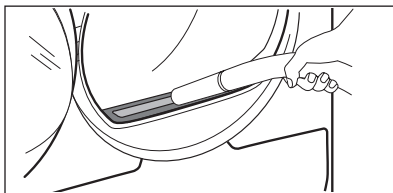

6.

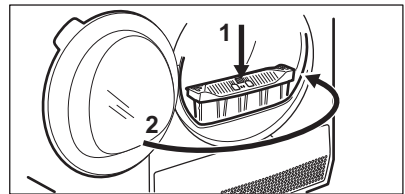

1) If necessary remove fluff from the filter socket and gasket. You can use a vacuum cleaner.

12.2 Emptying the water container

1.

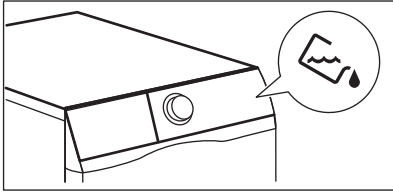

2.

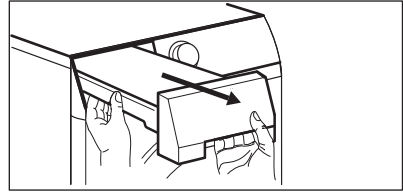

3.

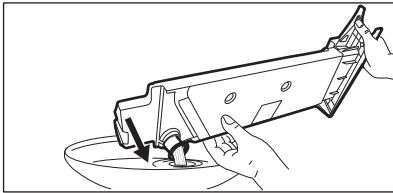

4.

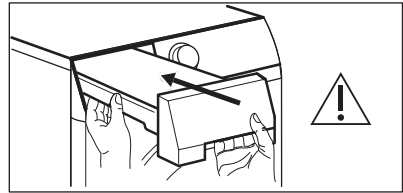

You can use the water from the water container as an alternative to distilled water (e.g. for steam ironing). Before you use the water, remove dirt residues with a filter.

12.3 Cleaning the Heat Exchanger

1.

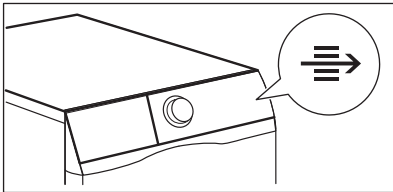

2.

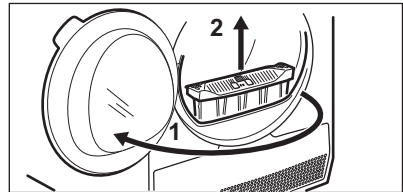

3.

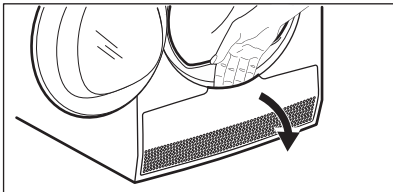

4.

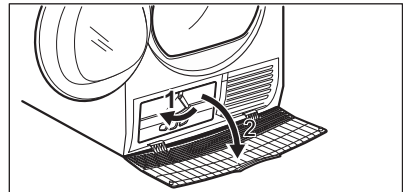

5.

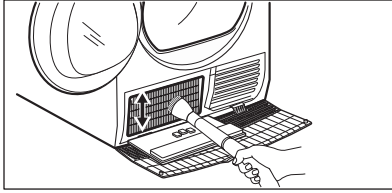

6.

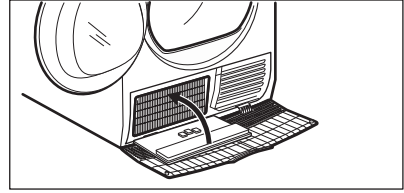

7.

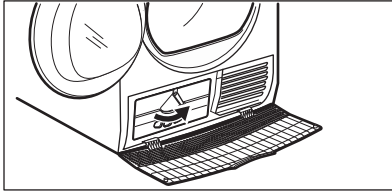

8.

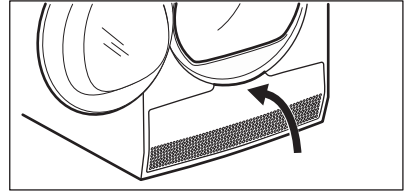

9.

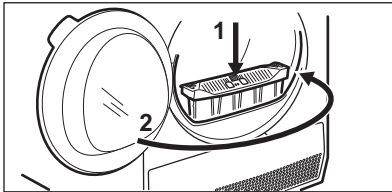

CAUTION!

Do not touch the metal surface with bare hands. Risk of injury. Wear protective gloves. Clean carefully to avoid damaging the metal surface.

12.4 Cleaning the drum



WARNING!

Disconnect the appliance before you clean it.

Use a standard neutral soap detergent to clean the inner surface of the drum and drum lifters. Dry the cleaned surfaces with a soft cloth.



CAUTION!

Do not use abrasive materials or steel wool to clean the drum.

12.5 Cleaning the control panel and housing

Use a standard neutral soap detergent to clean the control panel and housing.

Use a moist cloth to clean. Dry the cleaned surfaces with a soft cloth.



CAUTION!

Do not use furniture cleaning agents or cleaning agents which can cause corrosion.

12.6 Cleaning the airflow slots

Use a vacuum cleaner to remove fluff from the airflow slots.

13. TROUBLESHOOTING

Problem	Possible solution
You cannot activate the appliance.	Make sure that the mains plug is connected to the mains socket.
	Check fuse in fuse box (domestic installation).
The programme does not start.	Press Start/Pause.
	Make sure that the appliance door is closed.
The appliance door does not close.	Make sure that the installation of the filter is correct.
	Make sure that the laundry is not caught between the appliance door and the rubber seal.
The appliance stops during operation.	Make sure that the water container is empty. Press Start/Pause to start the programme again.
	Load is too small, increase the load or use the Time Drying programme.
The cycle time is too long or unsatisfactory drying result. ¹⁾	Make sure that the weight of the laundry is suitable for the duration of the programme.
	Make sure that the filter is clean.
	The laundry is too wet. Spin the laundry in the washing machine again.
	Ensure that the room temperature is higher than +5°C and lower than +35°C. Optimal room temperature is 19°C to 24°C.
	Set the Time Drying or the Extra Dry programme. ²⁾
The App cannot connect to the dryer.	Check if your smart device is connected to the wireless network. Check your home network and router. Restart the router. Contact your wireless service provider if there are problems with the wireless network.
	The dryer, the smart device, or both, need to be configured again.

Problem	Possible solution
The App frequently cannot connect to the dryer.	Try to move the home router as near the dryer as possible or consider purchasing a wireless range extender.
	Turn the microwave off. Avoid using the microwave and the Remote Control of the oven at the same time. The microwaves disrupt the Wi-Fi signal.
The display shows — — —.	If you want to set a new programme, deactivate and activate the appliance.
	Make sure that the options are suitable for the programme.
The display shows Error code (e.g. E51).	Deactivate and activate the appliance. Start a new programme. If the problem occurs again, contact the Service centre.

1) After maximum 5 hours, the programme ends automatically.

2) It can happen that some area remains humid when drying big items (e.g. bed sheets).

13.1 If the drying results are not satisfactory

- The set programme was incorrect.
- The filter is clogged.
- The Heat Exchanger is clogged.
- There was too much laundry in the appliance.
- The drum is dirty.
- Incorrect setting of the conductivity sensor (See chapter "*Settings - Adjustment of the remaining laundry moisture degree*" for better setting).
- The airflow slots are clogged.
- Room temperature is too low or too high (optimal room temperature 19°C to 24°C)

14. TECHNICAL DATA

Height x Width x Depth	850 x 600 x 600 mm (maximum 665 mm)
Max. depth with the appliance door open	1100 mm
Max. width with the appliance door open	950 mm
Adjustable height	850 mm (+ 15 mm - feet regulation)
Drum volume	118 l
Maximum load volume	9 kg
Voltage	220-240 V
Frequency	50 Hz
Total power	900 W
Type of use	Household
Permitted ambient temperature	+ 5°C to + 35°C

Level of protection against ingress of solid particles and moisture ensured by the protective cover, except where the low voltage equipment has no protection against moisture **IPX4**

This product contains fluorinated greenhouse gases, hermetically sealed

Gas designation R134a

Weight 0,26 kg

Global-warming potential (GWP) 1430

15. QUICK GUIDE

15.1 Daily use

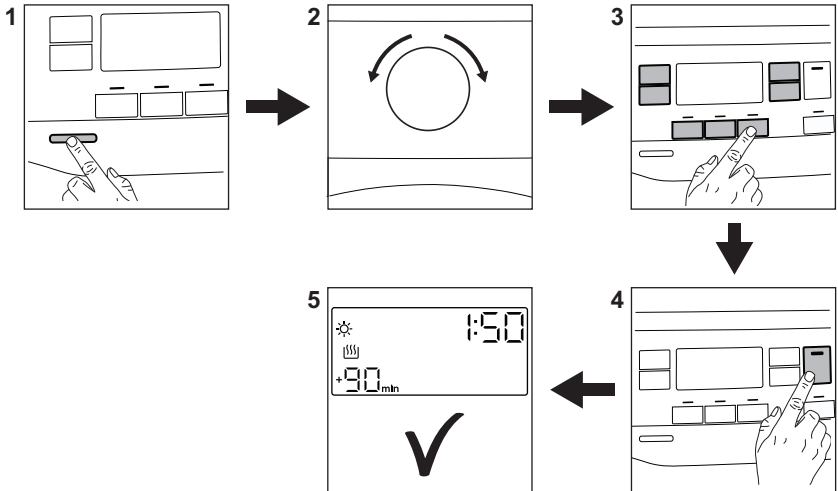





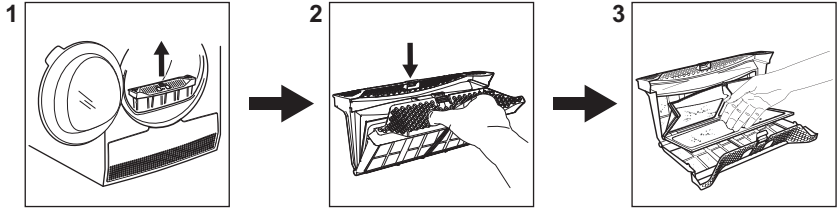







1. Push the On/Off button to turn on the appliance.
2. Use the programme dial to set the programme.
3. Together with the programme you can set 1 or more special options. To activate or deactivate an option touch the relevant button.
4. To start the programme, Touch the **Start/Pause** button.
5. The appliance starts.

15.2 Cleaning the filter



At the end of each cycle the filter symbol  appears on the display and you must clean the filter.

15.3 Programme table

Programme	Load 1)	Properties / Fabric type ²⁾
Favourite ☆	The load depends on a memorised programme	You can do your configuration of programme and options and memorise in the appliance memory (See chapter "Settings - Favourite ☆").
Cottons	9 kg	Cotton fabrics. /  
Mixed +	6 kg	Mix of garments made of cotton, cotton-synthetic blend and synthetic fabric. /   
Bedding +	4,5 kg	Up to three bed linen sets, one of which can be double size. /   
Energy Saver	9 kg	Cycle to be used to dry cotton with "cotton cupboard" dryness level, with maximum energy saving. /   
Refresh	1kg	Refreshing textiles that were in storage.
 App Program	The load depends on a selected programme in the app	App Program gives you additional programmes that you can select from the App (see chapter "WI-FI - CONNECTIVITY SETUP" to connect the smart appliance to the Wi-Fi network and to link it to a mobile devices).
Drying Rack	1kg (or 1 pair of sport shoes)	For drying sport shoes only with Drying Rack (see separate user manual provided with Drying Rack).

Programme	Load ¹⁾	Properties / Fabric type ²⁾
Sports	2 kg	Sportswear, thin and light fabrics, microfiber, polyester. / 
Silk	1 kg	Gentle drying of hand-washable silks.
Synthetics	3,5 kg	Synthetic and mixed fabrics. / 
Wool 	1 kg	<div style="text-align: center;">   </div> <div style="text-align: center; border: 1px solid black; padding: 5px; margin: 5px 0;"> WOOL HAND WASH SAFE </div> <p>The wool drying cycle of this machine has been approved by The Woolmark Company for the drying of wool garments labelled as "hand wash" provided that the garments are dried according to the instructions issued by the manufacturer of this machine. Follow the garment care label for other laundry instructions. M1717</p>
Delicates	4 kg	Delicate fabrics such as viscose, rayon, acrylic, and their blends. / 

1) The maximum weight refers to dry items.

2) For fabric mark meaning see chapter *HINTS AND TIPS: Preparing the laundry*.

16. ENVIRONMENTAL CONCERNS

Recycle materials with the symbol . Put the packaging in relevant containers to recycle it. Help protect the environment and human health by recycling waste of electrical and electronic appliances. Do not dispose of

appliances marked with the symbol  with the household waste. Return the product to your local recycling facility or contact your municipal office.

สารบัญ

- 1. ข้อมูลด้านความปลอดภัย..... 27
- 2. คำแนะนำด้านความปลอดภัย..... 29
- 3. รายละเอียดของผลิตภัณฑ์..... 31
- 4. แผงควบคุม..... 31
- 5.  WI-FI - การตั้งค่าการเชื่อมต่อ..... 33
- 6. โปรแกรมการทำงาน..... 34
- 7. ตัวเลือก..... 36
- 8. ค่าปรับตั้ง..... 38
- 9. ก่อนการใช้งานครั้งแรก..... 39
- 10. การใช้งานทั่วไป..... 39
- 11. คำแนะนำและเคล็ดลับ..... 40
- 12. การดูแลรักษาและทำความสะอาด..... 41
- 13. การแก้ไขปัญหา..... 44
- 14. ข้อมูลทางเทคนิค..... 45
- 15. คู่มืออย่างย่อ..... 46

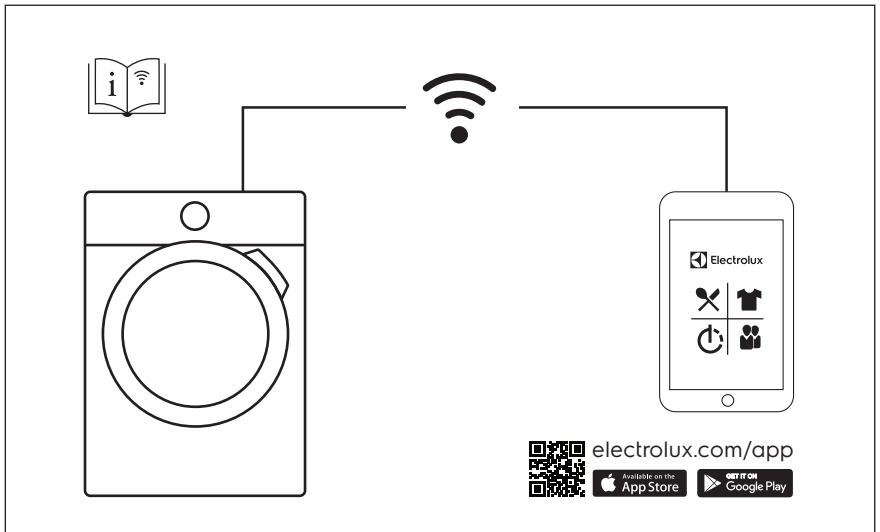

เราคิดถึงคุณเสมอ

ขอขอบคุณที่ซื้อเครื่องใช้ไฟฟ้าจาก Electrolux คุณได้เลือกผลิตภัณฑ์ที่ผลิตขึ้นโดยผู้ผลิตที่มีความเชี่ยวชาญและโดดเด่นด้านนวัตกรรมมานานับหลายทศวรรษ ผลิตภัณฑ์ของเรามีความโดดเด่นและมีสไตล์ ออกแบบมาโดยคำนึงถึงผู้ใช้โดยเฉพาะ ไม่ว่าคุณจะใช้ผลิตภัณฑ์เมื่อใด คุณจึงมั่นใจได้ว่าจะประสิทธิภาพในการทำงานตามที่คาดหวังทุกครั้ง และไปยังเว็บไซต์ของเราสำหรับ:



รับคำแนะนำในการใช้งาน เอกสารแผ่นพับ ข้อมูลการแก้ไขปัญหาและข้อมูลการให้บริการได้ที่:

www.electrolux.com

ฝ่ายให้บริการและดูแลลูกค้า

ใช้อะไหล่แท้ทุกครั้ง

ขณะติดต่อศูนย์บริการที่ได้รับการรับรองของเรา กรุณาเตรียมข้อมูลต่อไปนี้ให้พร้อม รุ่น PNC ซีเรียล 넘เบอร์

ตรวจสอบข้อมูลได้จากแผ่นข้อมูลสินค้า

⚠ คำเตือน / ข้อควรระวัง-ข้อมูลด้านความปลอดภัย

ℹ ข้อมูลและคำแนะนำทั่วไป

📄 ข้อมูลด้านสิ่งแวดล้อม

เปลี่ยนแปลงได้ โดยไม่ต้องแจ้งให้ทราบ

1. ⚠ ข้อมูลด้านความปลอดภัย

ก่อนติดตั้งและใช้งานเครื่อง กรุณาอ่านคำแนะนำที่จัดมาให้โดยละเอียดก่อนในเบื้องต้น ผู้ผลิตจะไม่รับผิดชอบใด ๆ ต่อการบาดเจ็บหรือความเสียหายที่เป็นผลมาจากการติดตั้งหรือใช้งานที่ไม่ถูกต้อง เก็บชุดคำแนะนำเพื่อความปลอดภัยไว้ในที่ที่เรียกค้นเพื่ออ้างอิงได้อย่างสะดวก



อ่านคำแนะนำที่จัดมาให้

1.1 ความปลอดภัยต่อเด็กและกลุ่มเสี่ยง



คำเตือน

อาจเสียชีวิตเนื่องจากขาดอากาศหายใจ บาดเจ็บหรือทุพพลภาพถาวรได้

- เครื่องสามารถใช้งานได้โดยเด็กอายุ 8 ปีขึ้นไปหรือบุคคลที่มีข้อจำกัดทางร่างกาย ประสาทสัมผัสหรือสภาพจิต หรือขาดประสบการณ์หากมีผู้คอยกำกับดูแลหรือให้คำแนะนำเกี่ยวกับการใช้เครื่องอย่างปลอดภัย และเข้าใจเกี่ยวกับอันตรายที่อาจเกิดขึ้น

- อย่าให้เด็กอายุ 3 - 8 หรือผู้ที่ทุพพลภาพสูงเข้าใกล้เครื่อง ยกเว้นมีคนดูแลอย่างใกล้ชิด
- อย่าให้เด็กอายุต่ำกว่า 3 ปีเข้าใกล้เครื่อง ยกเว้นมีการกำกับดูแลอย่างต่อเนื่อง
- อย่าให้เด็กเล่นเครื่อง
- แยกบรรจุกฎทั้งหมดให้พื้นมือเด็กและทิ้งอย่างเหมาะสม
- เก็บบนैयाชักฟอกให้พื้นมือเด็ก
- ระวังอย่าให้เด็กหรือสัตว์เลี้ยงอยู่ใกล้ตัวเครื่องขณะประตูเปิดอยู่
- หากเครื่องมีอุปกรณ์นิรภัยสำหรับเด็ก ให้เปิดใช้งานอุปกรณ์เหล่านี้ไว้
- เด็ก ๆ จะต้องไม่ทำความสะอาดหรือดูแลรักษาเครื่องด้วยตัวเองโดยไม่มีผู้ดูแล

1.2 ความปลอดภัยทั่วไป

- ห้ามแก้ไขส่วนประกอบทางเทคนิคของเครื่องนี้
- หากเครื่องอบแห้งวางอยู่ด้านบนของเครื่องซักผ้า ให้ใช้อุปกรณ์สำหรับวางซ้อน อุปกรณ์สำหรับวางซ้อนมีจำหน่ายจากตัวแทนจำหน่ายที่ได้รับอนุญาต โดยให้ใช้กับเครื่องรุ่นที่กำหนดและร่วมกับอุปกรณ์เสริมที่เหมาะสมเท่านั้น อ่านรายละเอียดให้ครบถ้วนก่อนทำการติดตั้ง (ดูในเอกสารแนะนำการติดตั้ง)
- สามารถติดตั้งเครื่องแยกเฉพาะหรือใต้เคาเตอร์ในครัวโดยเว้นระยะอย่างเหมาะสม (ดูในเอกสารคำแนะนำในการติดตั้ง)
- อย่าติดตั้งเครื่องไว้ด้านหลังประตูที่ล็อกได้ ประตูเลื่อนหรือประตูที่มีบานพับฝังตรงข้ามซึ่งประตูเครื่องจะไม่สามารถเปิดได้จนสุด
- ช่องเปิดระบายความร้อนที่ฐานจะต้องไม่มีพรหมหรือวัสดุปิดคลุมพื้นอุดปิดอยู่ด้านล่าง
- ข้อควรระวัง: อย่าจ่ายไฟเครื่องโดยอาศัยอุปกรณ์สั่งการต่อพ่วง เช่น ระบบตั้งเวลา หรือต่อกับวงจรที่ปิดและเปิดโดยระบบสาธารณูปโภคเป็นประจำ
- ต่อปลั๊กไฟเข้ากับเต้ารับไฟฟ้าเมื่อทำการติดตั้งเสร็จสิ้นแล้วเท่านั้น ปลั๊กไฟจะต้องสามารถเข้าถึงได้ง่ายหลังการติดตั้ง
- หากอุปกรณ์หรือสายไฟเสียหาย ให้ส่งซ่อมกับผู้ผลิต ศูนย์บริการที่ได้รับอนุญาตหรือบุคลากรผู้เชี่ยวชาญเพื่อป้องกันอันตรายจากไฟฟ้าที่อาจเกิดขึ้น

- ใช้งานเกินน้ำหนักสูงสุดที่ 9 กก. (ดูในหัวข้อ “แผนผังโปรแกรมการทำงาน”)
- อย่าใช้เครื่องหากผ้าเลาะสารเคมีทางอุตสาหกรรม
- นำเศษใยผ้าหรือคราบจากบรรจุภัณฑ์ที่สะสมอยู่ตามเครื่องออก
- อย่าเดินเครื่องโดยไม่มีติดตั้งชุดกรอง ทำความสะอาดที่กรองเศษใยผ้าก่อนหรือหลังการใช้งานทุกครั้ง
- ไม่ควรอบแห้ง ผ้าที่ยังไม่ได้ซัก ในเครื่องอบผ้า
- ผ้าที่เปื้อนสิ่งสกปรก อย่างแอซิโทน แอลกอฮอล์ น้ำมันทำอาหาร น้ำมันรถยนต์ น้ำมันก๊าด น้ำมันจัดคราบ น้ำมันสน ขี้ผึ้ง และน้ำยาขจัดรอยเปื้อนจากขี้ผึ้ง ควรซักในน้ำร้อน โดยใช้ผงซักฟอก ปริมาณมากเป็นพิเศษ ก่อนนำมาอบแห้ง ในเครื่องอบผ้า
- วัสดุอย่างยางโฟม (โฟมลาเท็กซ์), หมวกอาบน้ำ, สิ่งทอประเภทกันน้ำ, วัสดุที่บิดด้านหลังด้วยยาง และเสื้อผ้า หรือหมอน ที่ติดแผ่นยางโฟม ไม่ควรนำมาอบแห้ง ในเครื่องอบผ้า
- น้ำยาปรับผ้านุ่ม หรือผลิตภัณฑ์ประเภทเดียวกันนี้ ควรใช้ตามคำแนะนำของผู้ผลิตผลิตภัณฑ์เท่านั้น
- นำวัตถุต่าง ๆ ทั้งหมดที่อาจจุดติดไฟออก เช่น ไฟแช็คหรือไม้ขีดไฟ
- คำเตือน: ห้ามหยุดเครื่อง ก่อนจะสิ้นสุดการอบแห้ง เว้นแต่จะนำผ้าทั้งหมด ออกจากเครื่อง อย่างรวดเร็ว และคลี่ผ้าออก เพื่อคลายความร้อน
- ก่อนทำการซ่อมบำรุง ให้ปิดเครื่องและปลดสายไฟออกจากเต้ารับไฟฟ้า

2. คำแนะนำด้านความปลอดภัย

2.1 การติดตั้ง

- นำบรรจุภัณฑ์ออกทั้งหมด
- อย่าติดตั้งหรือใช้เครื่องที่เสียหาย
- ปฏิบัติตามคำแนะนำในการติดตั้งที่จัดมาให้พร้อมกับเครื่อง
- ระมัดระวังขณะเคลื่อนย้ายเครื่อง เนื่องจากเครื่องมีน้ำหนักมาก ใช้ถุงมือนิรภัยและรองเท้าที่มีดขัดทุกครั้ง
- อย่าติดตั้งหรือใช้เครื่องหากอุณหภูมิต่ำกว่า 5°C หรือสูงกว่า 35°C
- พื้นที่ติดตั้งเครื่องจะต้องเรียบ มั่นคง ทนความร้อนและสะอาด
- อากาศจะต้องสามารถไหลเวียนได้ระหว่างตัวเครื่องและพื้น
- เครื่องจะต้องตั้งตรงขณะเคลื่อนย้ายเท่านั้น

- พื้นผิวด้านหลังของเครื่องจะต้องวางชิดติดกับผนัง
- ขณะติดตั้งเครื่องแบบถาวร ให้ตรวจสอบว่าพื้นได้ระนาบโดยใช้ระดับน้ำ หากไม่ได้ระนาบ ให้ปรับจนกว่าจะได้ระนาบที่เหมาะสม

2.2 การต่อระบบไฟ



คำเตือน

อาจเกิดเพลิงไหม้หรือไฟฟ้าช็อตได้

- ต่อปลั๊กไฟเข้ากับเต้ารับไฟฟ้าเมื่อทำการติดตั้งเสร็จสิ้นแล้วเท่านั้น จะต้องมิชองสำหรับเสียบปลั๊กได้สะดวกหลังการติดตั้ง

- เครื่องจะต้องต่อสายดิน
- พารามิเตอร์ต่าง ๆ ที่ผ่านป้ายข้อมูลจะต้องตรงกับพิกัดทางไฟฟ้าสำหรับแหล่งจ่ายไฟที่ใช้
- ใช้เต้ารับแบบทนแรงกระแทกที่ติดตั้งได้อย่างถูกต้อง
- อย่าใช้หัวต่อหลายทางและสายพ่วง
- อย่าดึงที่สายไฟเพื่อปิดเครื่อง ดึงที่หัวปลั๊กไฟทุกครั้ง
- อย่าสัมผัสโดนสายจ่ายไฟหรือปลั๊กไฟขณะมือเปียก
- เครื่องได้มาตรฐานตามหลักเกณฑ์ E.E.C. Directives

2.3 การใช้งาน



คำเตือน

ความเสี่ยงต่อการบาดเจ็บ ไฟฟ้าช็อต เพลิงไหม้หรือความเสียหายต่อเครื่อง

- นี่เป็นเครื่องใช้สำหรับใช้งานในครัวเรือนเท่านั้น
- อย่าอบแห้งผ้าที่เสียหาย (ขาดหรือรูด) ซึ่งมีวัสดุหรือไส้ยัดอยู่ภายใน
- หากผ้าถูกซักรีดด้วยน้ำยาซักผ้าอัตโนมัติ รอบล้างน้ำเพิ่มเติมก่อนเริ่มรอบการอบแห้ง
- อบอุ่นเฉพาะผ้าที่เหมาะสมสำหรับอบแห้งเท่านั้น ปฏิบัติตามคำแนะนำในการทำความสะอาดที่แจ้งบนฉลากของผ้า
- อย่าต้มเครื่องต้มหรือเตุริยมอาหารโดยใช้น้ำจากการควบแน่น/น้ำกลั่น เนื่องจากอาจทำให้เกิดปัญหาสุขภาพกับคนและสัตว์ได้
- อย่านั่งหรือยืนบนประตูเครื่องที่เปิดอยู่
- อย่าใช้ผ้าเปียกนำชุ่มเช็ดด้านในเครื่อง

2.4 ไฟด้านใน



คำเตือน

อาจทำให้เกิดการบาดเจ็บได้

- LED มีการแผ่รังสีในระดั้มองเห็นได้ กรุณาอย่าจ้องที่แสงโดยตรง
- หลอดไฟ LED ผลิตขึ้นสำหรับส่องในถังเท่านั้น ห้ามนำไปใช้ซ้ำเพื่อส่องสว่างอย่างอื่น
- เปลี่ยนหลอดไฟภายในโดยติดต่อศูนย์บริการที่ได้รับอนุญาต

2.5 การดูแลและทำความสะอาด



คำเตือน

ความเสี่ยงต่อการบาดเจ็บ หรือความเสียหายต่อเครื่อง

- อย่าใช้เครื่องฟนสเปรีไออน้ำหรือไอออนร้อนเพื่อทำความสะอาดเครื่องใช้
- ทำความสะอาดเครื่องโดยใช้ผ้าเนื้อนุ่มชุบน้ำบิดหมาด ใช้เฉพาะน้ำยาทำความสะอาดที่เป็นกลาง อย่าใช้ผลิตภัณฑ์ที่มีฤทธิ์กัดกร่อน แผ่นขัดที่หยาบ สารละลายหรือวัตถุโลหะที่อาจทำให้เกิดความเสียหาย
- เพื่อป้องกันความเสียหายต่อระบบทำความเย็น ให้ใช้ความระมัดระวังขณะทำความสะอาดเครื่อง

2.6 คอมเพรสเซอร์



คำเตือน

ความเสี่ยงที่อาจเกิดขึ้นกับเครื่อง

- คอมเพรสเซอร์และระบบการทำงานในถังอบแห้งมีส่วนประกอบพิเศษที่ปราศจากฟลูออโรคลอโรไฮโดรคาร์บอน ระบบนี้จะต้องไม่มีสารรั่วไหล ความเสียหายต่อระบบอาจทำให้เกิดการรั่วไหลขึ้นได้

2.7 การทิ้ง



คำเตือน

ความเสี่ยงต่อการบาดเจ็บหรือขาดอากาศหายใจ

- ถอดปลั๊กจากเต้ารับไฟฟ้าและจลจ่ายน้ำ
- ตัดสายไฟหลักที่อยู่ติดกับเครื่องและแยกทิ้ง
- ถอดตัวล๊อคประตูเพื่อป้องกันเด็กหรือสัตว์เลี้ยงติดค้างในถังดรัม
- ทิ้งเครื่องตามข้อกำหนดในท้องถิ่นด้านการทิ้งอุปกรณ์ไฟฟ้าหรืออิเล็กทรอนิกส์ (WEEE)

3. รายละเอียดของผลิตภัณฑ์

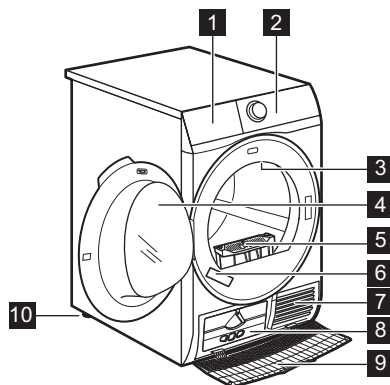

- 1 ที่เก็บน้ำ
- 2 แผงควบคุม
- 3 ไฟด้านใน
- 4 ฝาเครื่อง
- 5 Filter (ตัวกรอง)
- 6 แผ่นซัอมูล
- 7 ช่องถ่ายเทอากาศ
- 8 ฝาปิดตัวแลกเปลี่ยนความร้อน
- 9 ฝาครอบตัวแลกเปลี่ยนความร้อน
- 10 ขาตั้งปรับได้

i เพื่อให้ใส่ผ้าหรือติดตั้งได้ง่าย
ประตูจะสามารถกลับด้านได้ (ดู
ในเอกสารแยก)

4. แผงควบคุม

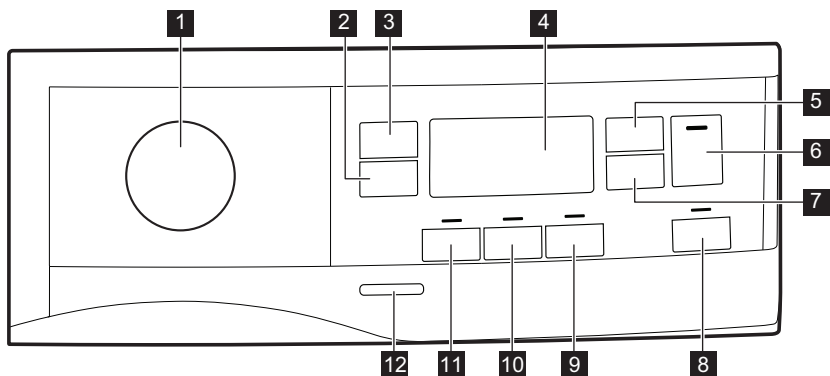

- 1 แป้นตั้งโปรแกรม
- 2 Extra Anticrease (เพิ่มเวลาลดรอยยับ) ปุ่มกดสัมผัส
- 3 Dryness Level (ระดับ ความแห้ง) ปุ่มกดสัมผัส
- 4 จอแสดงผล
- 5 Time Dry (ตั้งเวลาอบ) ปุ่มกดสัมผัส
- 6 Start/Pause (เริ่ม/หยุดชั่วคราว) ปุ่มกดสัมผัส
- 7 Delay Start (หน่วงเวลา) ปุ่มกดสัมผัส
- 8  Remote (รีโมทสั่งงาน) ปุ่มกดสัมผัส
- 9 End Alert (สิ้นสุดการเตือน) ปุ่มกดสัมผัส
- 10 Reverse Plus (เพิ่มการกลับผ้า) ปุ่มกดสัมผัส
- 11 Extra Silent (เงียบพิเศษ) ปุ่มกดสัมผัส
- 12 ปุ่มเปิด/ปิด



กดปุ่มโดยใช้นิ้วมือในจุดที่มีสัญลักษณ์หรือชื่อฟังก์ชันการใช้งาน อย่าสวมถุงมือขณะใช้งาน แผงควบคุม แผงควบคุมจะต้องแห้งและสะอาดอยู่เสมอ

4.1 จอแสดงผล

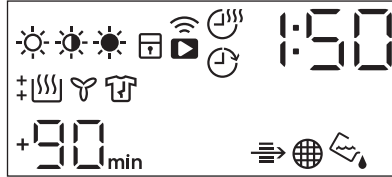

สัญลักษณ์ที่จอแสดงผล	รายละเอียดสัญลักษณ์
	ตัวเลือกความแห้งของผ้า: ผ้ารีด ผ้าพับเก็บเข้าตู้แห้งพิเศษ
	ใช้ตัวเลือกเวลาในการอบแห้ง
	ใช้ตัวเลือกช่วงเวลาเริ่มทำงาน
	ไฟสถานะ: การเชื่อมต่อ Wi-Fi
	ใช้ตัวเลือกการสั่งการทำงานจากระยะไกล
	ไฟสถานะ: ตรวจสอบอุปกรณ์แลกเปลี่ยนความร้อน
	ไฟสถานะ: ทำความสะอาดตัวกรอง
	ไฟสถานะ: ระบายน้ำในที่เก็บน้ำออก
	เปิดล็อคป้องกันเด็ก
	เลือกรายการไม่ถูกต้อง
	ไฟสถานะ: ขั้นตอนการอบแห้ง
	ไฟสถานะ: ขั้นตอนการระบายความร้อน
	ไฟสถานะ: ขั้นตอนการลดรอยยับ
1 : 50	ระยะเวลาการทำงาน
+30 _{min.} , +60 _{min.} , +90 _{min.} , +2h	เพิ่มระยะเวลาการลดรอยยับเบื้องต้น: +30min, +60min, +90min, +2h)
: 10 - 2 : 00	การเลือกเวลาอบแห้ง (10min-2h)

สัญลักษณ์ที่จอแสดงผล	รายละเอียดสัญลักษณ์
1h - 20h	การเลือกช่วงเวลาเริ่มทำงาน (1h-20h)

5. 📶 WI-FI - การตั้งค่าการเชื่อมต่อ

เนื้อหาในบทนี้ระบุวิธีการเชื่อมต่อเครื่องใช้อัจฉริยะเข้ากับเครือข่าย Wi-Fi และเพื่อเชื่อมโยงกับอุปกรณ์พกพา

ฟังก์ชันนี้ช่วยให้คุณสามารถรับการแจ้งเตือนติดตามและควบคุมการทำงานของเครื่องอบผ้าได้จากอุปกรณ์พกพาของคุณ

เชื่อมต่ออุปกรณ์เพื่อใช้งานคุณสมบัติและบริการต่าง ๆ ได้โดย:

- เครื่องข่ายไร้สายที่บ้านที่สามารถเชื่อมต่ออินเทอร์เน็ต
- อุปกรณ์พกพาที่เชื่อมต่อกับเครือข่ายไร้สาย

ความถี่	2.4 GHz ตามข้อกำหนดในประเทศ
โปรโตคอล	IEEE 802.11b/g/n
กำลังสูงสุด	ตามข้อกำหนดในประเทศ



เงื่อนไขเบื้องต้น: ระบบปฏิบัติการที่รองรับ iOS 9.3/Android 5.1 และสูงกว่า ติดตั้งแอป Electrolux Life จัดทำบัญชีผู้ใช้ตอบรับข้อกำหนดและเงื่อนไขและนโยบายความเป็นส่วนตัวของ Electrolux เพื่อใช้ฟังก์ชันการทำงานเชื่อมโยงต่าง ๆ การเชื่อมต่ออินเทอร์เน็ตที่เสถียรหรือการเชื่อมต่อ Wi-Fi ที่ดี ความถี่สัญญาณไร้สาย 2.4GHz เงื่อนไขขั้นต่ำ แอปและส่วนบริการต่าง ๆ อาจมีการเปลี่ยนแปลงโดยไม่ต้องแจ้งให้ทราบ

5.1 การติดตั้งและกำหนดค่า Electrolux Life

ขณะเชื่อมต่อเครื่องอบผ้ากับแอปพลิเคชัน ให้ยืนยันในระยะใกล้กับอุปกรณ์อัจฉริยะของคุณ

อุปกรณ์อัจฉริยะของคุณจะต้องเชื่อมต่อกับเครือข่ายไร้สาย

1. ไปที่ App Store ที่อุปกรณ์อัจฉริยะของคุณ

2. ดาวน์โหลดและติดตั้งแอป Electrolux Life
3. อย่าลืมเปิดการเชื่อมต่อ Wi-Fi ที่เครื่องอบผ้า หากไม่ได้เปิดไว้ให้อ่านรายละเอียดในหัวข้อ 'การกำหนดค่าการเชื่อมต่อไร้สายเครื่องอบผ้า'
4. เรียกใช้แอปพลิเคชัน เลือกประเทศและภาษา จากนั้นเลือกอินทีย์อีเมลและรหัสผ่านของคุณ หากคุณไม่มีบัญชีผู้ใช้ให้จัดทำบัญชีให้ตามคำแนะนำต่อไปนี้ใน Electrolux Life
5. ทำตามคำแนะนำในแอปเพื่อลงทะเบียนเครื่องและกำหนดค่าการทำงาน

5.2 การกำหนดค่าการเชื่อมต่อเครือข่ายไร้สายสำหรับเครื่องอบผ้า

ดาวน์โหลดและติดตั้ง Electrolux Life ที่อุปกรณ์อัจฉริยะของคุณ

1. กดปุ่มเปิด/ปิดครู่หนึ่งเพื่อเปิดใช้งานเครื่อง
2. เลือกโปรแกรมโดยหมุนลูกบิดเลือกโปรแกรม

3. กดค้างที่ปุ่มสัมผัส Remote (รีโมทสั่งงาน) เป็นเวลา 3 วินาที

ข้อความ **OK** จะปรากฏขึ้นประมาณ 5 วินาที จากนั้นไอคอน จะเริ่มกะพริบ และโมดูลไร้สายจะเริ่มการทำงาน อาจต้องใช้เวลาระมาณ 45 นาทีก่อนพร้อมทำงาน เมื่อโมดูล

ไร้สายพร้อมใช้งาน ข้อความ **AP (อุปกรณ์เชื่อมต่อสัญญาณ)** จะติดสว่างเพื่อแจ้งว่าอุปกรณ์เชื่อมต่อสัญญาณจะเปิดขึ้นเป็นเวลาประมาณ 3 นาที

4. กำหนดค่าแอป Electrolux Life กับอุปกรณ์อัจฉริยะของคุณ
5. หากกำหนดค่าการเชื่อมต่อแล้ว **AP (อุปกรณ์เชื่อมต่อสัญญาณ)** สัญลักษณ์จะดับลงและไอคอน จะหยุดกะพริบและติดค้างเพื่อยืนยันว่ากำหนดค่าเสร็จสิ้น

i ทุกครั้งที่คุณเปิดเครื่อง เครื่องจะใช้เวลาประมาณ 45 นาทีเพื่อเชื่อมต่อกับเครือข่ายอัตโนมัติ เมื่อไฟสถานะ  หยุดกะพริบ แสดงว่าการเชื่อมต่อพร้อมใช้งานแล้ว

ปิดการเชื่อมต่อไร้สายโดยกดค้างที่ปุ่ม  Remote (รีโมทสั่งงาน) เป็นเวลา 3 วินาที จนกว่าเสียงสัญญาณแรกจะดังขึ้น: **OFF** ปรากฏขึ้นที่จอแสดงผล

i หากคุณปิดและเปิดเครื่องอีกครั้ง การเชื่อมต่อไร้สายจะดับอัตโนมัติ



ลบข้อมูลล็อกอินเครือข่ายไร้สายโดยกดค้างที่ปุ่มสัมผัส  Remote (รีโมทสั่งงาน) เป็นเวลา 10 วินาที จนกว่าเสียงสัญญาณที่สองจะดังขึ้น: **— — —** ปรากฏขึ้นที่จอแสดงผล

5.3 การสั่งงานระยะไกล

เมื่อทำการติดตั้งแอปแล้ว และเชื่อมต่อเครือข่ายไร้สายเสร็จสิ้น คุณสามารถเริ่มและหยุดโปรแกรมการอบแห้งได้จากระยะไกลโดยการเปิดใช้งานระบบสั่งการระยะไกล

i ระบบควบคุมระยะไกลจะทำงานอัตโนมัติเมื่อกดปุ่ม **Start/Pause (เริ่ม/หยุดชั่วคราว)** เพื่อเริ่มโปรแกรม นอกจากนี้ยังสามารถเริ่มโปรแกรมการอบแห้งได้ด้วยเช่นกัน

เปิดใช้ การสั่งงานระยะไกล

1. กดปุ่ม  **Remote (รีโมทสั่งงาน)** จากนั้นไฟสถานะ  จะปรากฏขึ้นที่หน้าจอ

2. กดปุ่ม **Start/Pause (เริ่ม/หยุดชั่วคราว)** เพื่อเปิดใช้ ระบบสั่งการระยะไกล

ไฟสถานะ  จะปรากฏขึ้นที่จอแสดงผล ตอนนี้คุณสามารถสั่งการโปรแกรมการทำงานได้จากระยะไกล

ปิดระบบสั่งการทำงานจากระยะไกล

กดปุ่มสัมผัส  **Remote (รีโมทสั่งงาน)** และยืนยันโดยกดปุ่ม **Start/Pause (เริ่ม/หยุดชั่วคราว)**

ไอคอน  จะดับลงและระบบสั่งการระยะไกลจะปิดทำงาน

i หากประตูเปิดอยู่ การสั่งงานระยะไกล จะถูกปิดทำงาน

5.4 อัปเดตผ่านเครือข่าย

แอปอาจแจ้งข้อมูลอัปเดตเพื่อดาวน์โหลดคุณสมบัติการทำงานใหม่ ๆ

ตอบรับข้อมูลอัปเดตได้ผ่านทางแอปเท่านั้น

หากโปรแกรมกำลังทำงาน แอปจะแจ้งว่าการอัปเดตจะเริ่มต้นเมื่อปิดโปรแกรม



ระหว่างการอัปเดต เครื่องจะแจ้งว่า  ที่จอแสดงผล

เครื่องจะใช้งานได้อีกครั้งเมื่อสิ้นสุดการอัปเดต โดยไม่มีการแจ้งว่าอัปเดตข้อมูลเสร็จสิ้นหรือไม่

หากเกิดข้อผิดพลาดขึ้น เครื่องจะแจ้งว่า  ที่จอแสดงผล: ให้กดที่ปุ่มใดก็ได้หรือบิดแป้นปรับเพื่อกลับเข้าสู่การใช้งานตามปกติ

6. โปรแกรมการทำงาน

โปรแกรม	น้ำหนัก 1)	คุณสมบัติ / ประเภทของผ้า ²⁾
Favourite (อบประจำ) ☆	น้ำหนักจะขึ้นอยู่กับโปรแกรมที่บันทึกไว้	คุณสามารถตั้งโปรแกรมการทำงานและตัวเลือกต่างๆ และบันทึกไว้ในหน่วยความจำของเครื่อง (ดูในหัวข้อ "ค่าปรับตั้ง - รายการโปรด ☆")
Cottons (ผ้าฝ้าย)	9 กก.	ผ้าฝ้าย 

โปรแกรม	น้ำหนัก 1)	คุณสมบัติ / ประเภทของผ้า ²⁾
Mixed (ผ้าผสม) +	6 กก.	ผ้าผสมจากผ้าฝ้าย ผ้าฝ้าย-ใยสังเคราะห์และผ้าใยสังเคราะห์ / ☺☺☺
Bedding (เครื่องนอน) +	4.5 กก.	รองรับผ้าปูเตียงสูงสุดสามผืน หนึ่งในผืนใหญ่ได้ขนาดเตียงคู่ / ☺☺☺
Energy Saver (อประหยัด)	9 กก.	รอบการทำงานสำหรับอบแห้งผ้าฝ้ายที่ระดับความแห้ง "สำหรับผ้าฝ้ายที่พับเก็บเข้าตู้" โดยเน้นการประหยัดพลังงานในระดับสูงสุด / ☺☺☺
Refresh (ลดรอยยับ)	1 กก.	ให้ความสดชื่นแก่ผ้าที่จัดเก็บไว้นาน
App Program (โปรแกรมจากแอปพลิเคชัน)	น้ำหนักจะขึ้นอยู่กับโปรแกรมที่เลือกในแอป	App Program (โปรแกรมจากแอปพลิเคชัน) โดยจะเป็นโปรแกรมเพิ่มเติมที่คุณสามารถเลือกจากแอป (ดูในหัวข้อ "Wi-Fi - การตั้งค่าการเชื่อมต่อ" เพื่อดูคำแนะนำในการเชื่อมต่อกับอุปกรณ์อัจฉริยะผ่านเครือข่าย Wi-Fi และเพื่อเชื่อมโยงกับอุปกรณ์พกพา)
Drying Rack (ชั้นอบผ้า)	1 กก. (หรือรองเท้ากีฬา 1 คู่)	สำหรับอบแห้งรองเท้ากีฬาโดยใช้ชั้นอบผ้าเท่านั้น (ดูคู่มือผู้ใช้แยกเฉพาะที่จัดมาให้พร้อมกับชั้นอบผ้า)
Sports (ชุดกีฬา)	2 กก.	ชุดกีฬา ผ้าเนื้อบางเบา ไมโครไฟเบอร์ โพลีเอสเตอร์ / ☺☺☺
Silk (ผ้าไหม)	1 กก.	อบแห้งผ้าไหมซักมือได้แบบอ่อนโยน
Synthetics (ผ้าใยสังเคราะห์)	3,5 กก.	ผ้าใยสังเคราะห์และผ้าเนื้อผสม / ☺☺☺
Wool (ผ้าขนสัตว์) 	1 กก.	<div style="text-align: center;">  <p>WOOL HAND WASH SAFE</p> </div> <p>รอบการอบแห้งผ้าขนสัตว์สำหรับเครื่องนี้ผ่านการรับรองโดย The Woolmark Company ว่าสามารถอบแห้งผ้าขนสัตว์ที่ติดฉลากกำกับเป็น "ซักมือ" โดยผ้าจะผ่านการอบแห้งตามคำแนะนำที่แจ้งโดยผู้ผลิตเครื่อง ปฏิบัติตามฉลากแนะนำในการดูแลผ้าเพื่อรับทราบแนวทางที่เหมาะสมอื่น ๆ สำหรับผ้า M1717</p>

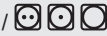
โปรแกรม	น้ำหนัก 1)	คุณสมบัติ / ประเภทของผ้า ²⁾
Delicates (ผ้าเนื้อบาง)	4 กก.	ผ้าเนื้อบาง เช่น วิสโคส เรยอน อะคริลิกและผ้าเนื้อผสมเหล่านี้ / 

1) น้ำหนักสูงสุดใช้กับผ้าแห้ง

2) ดูรายละเอียดเครื่องหมายกำกับสำหรับผ้าได้จากหัวข้อ *เคล็ดลับและคำแนะนำ: การจัดเตรียมผ้า*



7. ตัวเลือก

7.1 Extra Antcrease (เพิ่มเวลาลดรอยยับ)

เพิ่มรอบการลดรอยยับเป็น 30, 60, 90 หรือ 2 ชั่วโมงในตอนท้ายของรอบการอบแห้ง ฟังก์ชันนี้ทำหน้าที่ช่วยลดรอยยับ สามารถนำผ้าออกได้ระหว่างรอบการลดรอยยับ

7.2 Dryness Level (ระดับ ความแห้ง)

ฟังก์ชันนี้ช่วยทำให้ผ้าแห้งดีขึ้น มีตัวเลือก 3 ตัวเลือกได้แก่

-  Extra Dry (แห้งพิเศษ)
-  Cupboard Dry (แห้งพับใส่ตู้)
-  Iron Dry (อบแห้งเพื่อรีด)

7.3 Time Dry (ตั้งเวลาอบ)

คุณสามารถตั้งระยะเวลาการทำงานระหว่าง 10 นาทีถึงสูงสุด 2 ชั่วโมง การตั้งค่าระยะเวลาจะสัมพันธ์กับปริมาณผ้าในเครื่อง

-  ขอแนะนำให้ตั้งเวลาช่วงสั้น ๆ สำหรับผ้าที่มีจำนวนน้อยหรือผ้าชิ้นเดียว

7.4 Time Dry (ตั้งเวลาอบ) สำหรับโปรแกรม Wool (ผ้าขนสัตว์)

ตัวเลือกที่เหมาะสมสำหรับโปรแกรม Wool (ผ้าขนสัตว์) เพื่อปรับระดับความแห้งในตอนท้าย

7.5 Time Dry (ตั้งเวลาอบ) สำหรับโปรแกรม Drying Rack (ชั้นอบผ้า)

ตัวเลือกที่เหมาะสมสำหรับโปรแกรม Drying Rack (ชั้นอบผ้า)

คุณสามารถตั้งระยะเวลาการทำงานระหว่าง 10 นาทีถึงสูงสุด 2 ชั่วโมง การตั้งค่าระยะเวลาจะสัมพันธ์กับปริมาณผ้าในเครื่อง

ขอแนะนำให้ตั้งเวลาช่วงสั้น ๆ สำหรับผ้าที่มีจำนวนน้อยหรือผ้าชิ้นเดียว

7.6 End Alert (สิ้นสุดการเตือน)

เสียงเตือนดังเมื่อ:

- สิ้นสุดรอบการทำงาน
- เริ่มหรือสิ้นสุดรอบการลดรอยยับ
- การหยุดรอบการทำงาน

ฟังก์ชันเสียงเตือนเปิดทำงานไว้เป็นค่าเริ่มต้น คุณสามารถใช้ฟังก์ชันนี้เพื่อเปิดหรือปิดเสียง

-  คุณสามารถเปิดใช้งาน End Alert (สิ้นสุดการเตือน) ได้กับโปรแกรมการทำงานทั้งหมด





7.7 Reverse Plus (เพิ่มการกลับผ้า)

เพิ่มความถี่ในการย้อนทางของถังเพื่อลดการบิดตัวและพันกันของผ้า เพื่อเพิ่มระดับความทั่วถึงในการอบแห้งและลดรอยยับ แนะนำสำหรับผ้าชิ้นใหญ่หรือยาว (เช่น ผ้าปูที่นอน กางเกงขายาว ชุดเดรสยาว)"

7.8 Extra Silent (เงียบพิเศษ)

เครื่องทำงานมีเสียงรบกวนเล็กน้อยโดยไม่ส่งผลกระทบต่อประสิทธิภาพในการอบแห้ง เครื่องทำงานช้าและนานขึ้น

7.9 ตารางตัวเลือกฟังก์ชันการทำงาน

โปรแกรม ¹⁾	Dryness Level (ระดับความแห้ง)			Extra Anticrease (เพิ่มเวลาลดรอยยับ)	Extra Silent (เงียบพิเศษ)	Reverse Plus (เพิ่มการกลับผ้า)	Time Dry (ตั้งเวลาอบ)
							
Favourite (อบประจำ) ★	ขึ้นอยู่กับโปรแกรมการทำงานที่บ้านที่กไว้						
Cottons (ผ้าฝ้าย)	■	■	■	■	■	■	■
Mixed (ผ้าผสม) +	■	■		■		■	■
Bedding (เครื่องนอน) +	■	■	■	■		■	
Energy Saver (อบประหยัด)		■		■			
Refresh (ลดรอยยับ)				■			
App Program (โปรแกรมจากแอปพลิเคชัน)	ขึ้นอยู่กับโปรแกรมที่เลือกในแอป						
Drying Rack (ชั้นอบผ้า)							■ 2)
Sports (ชุดกีฬา)		■		■			
Silk (ผ้าไหม)		■		■			
Synthetics (ผ้าใยสังเคราะห์)	■	■	■	■	■	■	■
Wool (ผ้าขนสัตว์) 							■ 3)
Delicates (ผ้าเนื้อบาง)		■		■			

1) นอกเหนือจากการตั้งโปรแกรม คุณยังสามารถตั้งค่าตัวเลือกได้เพิ่มอีก 1 รายการขึ้นไป เปิดหรือปิดฟังก์ชันฟังก์ชันโดยกดปุ่มที่เกี่ยวข้อง

2) ดูในหัวข้อ ตัวเลือก: Time Dry (ตั้งเวลาอบ) สำหรับโปรแกรม Drying Rack (ชั้นอบผ้า)

3) ดูในหัวข้อ ตัวเลือก: Time Dry (ตั้งเวลาอบ) สำหรับโปรแกรม Wool (ผ้าขนสัตว์)

8. ค่าปรับตั้ง

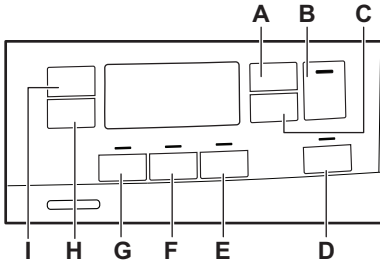

- A. Time Dry (ตั้งเวลาอบ) ปุ่มกดสัมผัส
- B. Start/Pause (เริ่ม/หยุดชั่วคราว) ปุ่มกดสัมผัส
- C. Delay Start (หน่วงเวลา) ปุ่มกดสัมผัส
- D. Remote (รีโมทสั่งงาน) ปุ่มกดสัมผัส
- E. End Alert (สิ้นสุดการเตือน) ปุ่มกดสัมผัส
- F. Reverse Plus (เพิ่มการกลับผ้า) ปุ่มกดสัมผัส
- G. Extra Silent (เงียบพิเศษ) ปุ่มกดสัมผัส
- H. Extra Anticrease (เพิ่มเวลาลดรอยยับ) ปุ่มกดสัมผัส
- I. Dryness Level (ระดับ ความแห้ง) ปุ่มกดสัมผัส

8.1 ฟังก์ชันล็อคป้องกันเด็ก

ตัวเลือกนี้ช่วยป้องกันไม่ให้เด็กเล่นเครื่องขณะโปรแกรมกำลังทำงาน ปุ่มกดสัมผัสจะถูกล็อคไว้

เฉพาะปุ่มเปิด/ปิดเท่านั้นที่จะถูกปลดล็อค

การเปิดใช้ระบบล็อคป้องกันเด็ก:

1. กดปุ่มเปิด/ปิดเพื่อเปิดใช้งานเครื่อง
2. กดปุ่มค้างไว้ (E) สองถึงสามวินาที ไฟสถานะล็อคป้องกันเด็กจะติดสว่าง

- สามารถปิดระบบล็อคป้องกันเด็กได้ขณะโปรแกรมทำงาน กดปุ่มเดียวที่ค้างไว้จนกว่าสัญลักษณ์ล็อคป้องกันเด็กจะดับลง ฟังก์ชันล็อคป้องกันเด็กจะไม่สามารถใช้การได้เป็นเวลา 8 วินาทีหลังจากเปิดเครื่อง

8.2 Favourite (อบประจำ) ☆

- App Program (โปรแกรมจากแอปพลิเคชัน) ไม่สามารถบันทึกรอบการทำงานเป็น Favorite (รายการโปรด) ได้ในเครื่องนี้

คุณสามารถตั้งค่าโปรแกรมและฟังก์ชันการทำงาน รวมทั้งบันทึกไว้ในหน่วยความจำของเครื่อง

การบันทึกค่าปรับตั้งของคุณ:

1. กดปุ่มเปิด/ปิดเพื่อเปิดใช้งานเครื่อง
 2. ตั้งโปรแกรมและฟังก์ชันการทำงานต่าง ๆ
 3. กดปุ่ม (F) ครู่หนึ่ง
- เสียงและข้อความที่จอแสดงผลจะมีขึ้นเพื่อยืนยันว่ามีกรบันทึกค่าปรับตั้งแล้ว

การเปิดใช้ค่าที่บันทึกไว้:

1. กดปุ่มเปิด/ปิดเพื่อเปิดใช้งานเครื่อง
2. ใช้ลูกบิดเลือกโปรแกรมการทำงานเพื่อปรับไปที่ตำแหน่ง Favourite (อบประจำ)



การตั้งค่าโปรแกรมการทำงานที่บันทึกไว้ก่อนหน้าและตัวเลือกต่าง ๆ จะถูกเรียกคืน

8.3 การปรับระดับความชื้นผ้าที่เหลือ

- ทุกครั้งที่เข้าสู่โหมด “การปรับความชื้นผ้าที่เหลือ” ระดับความชื้นที่เหลือของผ้าที่ระบุไว้ก่อนหน้าจะเปลี่ยนเป็นค่าใหม่ (เช่น - 2 - ค่าที่ปรับไว้ก่อนหน้าจะเปลี่ยนเป็น - 1 -).

การปรับระดับความชื้นเริ่มต้นที่เหลือสำหรับผ้า:

1. กดปุ่มเปิด/ปิดเพื่อเปิดใช้งานเครื่อง
2. ใช้ลูกบิดเลือกโปรแกรมเพื่อตั้งค่าโปรแกรมที่ต้องการ
3. รอประมาณ 8 วินาที
4. กดค้างที่ปุ่ม (F) และ (E) พร้อม ๆ กัน ไฟสถานะต่อไปนี้จะติดสว่าง:
 - - 0 - ความแห้งสูงสุด
 - - 1 - ผ้าแห้งมากขึ้น
 - - 2 - ผ้าแห้งมาตรฐาน
5. กดปุ่ม (F) และ (E) ค้างไว้อีกครั้งจนกว่าไฟสถานะระดับที่ต้องการจะติดสว่าง

- i** หากจอบแสดงผลกลับเข้าสู่โหมดปกติ (เวลาสำหรับโปรแกรมที่เลือกจากขั้นตอนที่ 2 จะปรากฏขึ้น) ขณะกำหนดระดับความชื้นที่เลือกรให้กดปุ่ม (F) และ (E) ค้างไว้อีกครั้งเพื่อเข้าไปยังโหมด “การปรับความชื้นที่เลือกของผ้า” (ระดับความชื้นหลงเหลือที่ระบุก่อนหน้านั้นจะปรับเป็นค่าใหม่)

6. ตอปรับระดับความชื้นหลงเหลือที่เลือกโดยรอ 5 วินาที จากนั้นจอบแสดงผลจะเข้าสู่โหมดปกติ

Dryness Level (ระดับ ความแห้ง)	สัญลักษณ์ที่จอบแสดงผล
- 0 - ความแห้ง- สูงสุด	+ []
- 1 - ผ้าแห้ง- มากขึ้น	+ []

- 2 - ผ้าแห้ง-
มาตรฐาน [||||]

8.4 ไฟสถานะที่ช่องเก็บน้ำ

ตามค่าเริ่มต้นไฟสถานะของช่องเก็บน้ำจะติดสว่าง โดยจะติดสว่างเมื่อสิ้นสุดโปรแกรมหรือเมื่อต้องระบายที่เก็บน้ำ

- i** หากติดตั้งชุดระบาย (อุปกรณ์เสริม) ไว้ เครื่องจะระบายน้ำจากที่เก็บน้ำอัตโนมัติ ในกรณีนี้เราขอแนะนำให้คุณปิดสัญลักษณ์แจ้งเตือนสำหรับที่เก็บน้ำ

การปิดสัญลักษณ์ของที่เก็บน้ำ:

- กดปุ่มเปิด/ปิดเพื่อเปิดใช้งานเครื่อง
- รอประมาณ 8 วินาที
- กดค้ำที่ปุ่มสัมผัส (A) และ (C) พร้อมกัน จอบแสดงผลแสดงค่าปรับตั้ง 2 ค่าต่อไปนี้
 - จอบแสดงผลระบุเป็น “Off” (ปิด) หลังผ่านไป 5 วินาที จอบแสดงผลจะกลับเข้าสู่โหมดปกติ
 - จอบแสดงผลแสดงข้อความ “On” (เปิด) หลังผ่านไป 5 วินาที จอบแสดงผลจะกลับเข้าสู่โหมดปกติ

9. ก่อนการใช้งานครั้งแรก

- i** บรรจุก้นถังของถังดรัมด้านหลังจะถูกนำออกอัตโนมัติเมื่อเปิดใช้งานเครื่องอบผ้าเป็นครั้งแรก อาจได้ยินเสียงดังเล็กน้อย

ก่อนใช้เครื่องเป็นครั้งแรก:

- ทำความสะอาดถังอบแห้งโดยใช้ผ้าชุบน้ำบิดหมาด
- เริ่มโปรแกรมการทำงาน 1 ชั่วโมงสำหรับผ้าที่มีความชื้น

- i** ในตอนเริ่มต้นของรอบการอบแห้ง (3-5 นาทีแรก) อาจมีเสียงดังมากขึ้นเล็กน้อย เนื่องจากคอมเพรสเซอร์กำลังเริ่มทำงาน ซึ่งถือเป็นเรื่องปกติสำหรับเครื่องใช้ที่มีคอมเพรสเซอร์ เช่น ตู้เย็นและตู้แช่แข็ง

10. การใช้งานทั่วไป

10.1 เริ่มโปรแกรมโดยไม่มีหน่วยงานเริ่มทำงาน

- จัดเตรียมผ้า จากนั้นใส่ผ้าลงในเครื่อง



ข้อควรระวัง
ขณะปิดฝาเครื่อง ฝาจะต้องไม่ติดค้ำที่ฝาเครื่องและซีลยาง

- กดปุ่มเปิด/ปิดเพื่อเปิดใช้งานเครื่อง

- ตั้งโปรแกรมและตัวเลือกในการทำงานที่เหมาะสมกับผ้า จอบแสดงผลจะแสดงระยะเวลาการทำงานของโปรแกรม

i เวลาในการอบแห้งที่แสดงบนหน้าจอขณะเลือกโปรแกรมสำหรับผ้าฝ้ายพิจารณาจากผ้าน้ำหนัก 5 กก. ภายใต้เงื่อนไขปกติ เวลาในการอบแห้งจริงจะขึ้นอยู่กับประเภทของผ้า (จำนวนและองค์ประกอบ) อุณหภูมิห้องและความชื้นของผ้าหลังจากการอบการปั่นหมาด

4. กดปุ่มสัมผัส Start/Pause (เริ่ม/หยุดชั่วคราว)

โปรแกรมเริ่มทำงาน

10.2 การเริ่มโปรแกรมโดยหน่วงการเริ่มการทำงาน

1. ตั้งโปรแกรมและตัวเลือกในการทำงานที่เหมาะสมกับผ้า
2. กดปุ่มเริ่มการทำงานแบบหน่วงเวลาช้า ๆ กันจนกระทั่งจอแสดงผลแสดงระยะเวลาหน่วงการทำงานที่คุณต้องการ

i คุณสามารถหน่วงเวลาเริ่มการทำงานได้ระหว่าง 30 นาทีถึงไม่เกิน 20 ชั่วโมง

3. กดปุ่มสัมผัส Start/Pause (เริ่ม/หยุดชั่วคราว)



จอแสดงผลจะนับเวลาถอยหลังการเริ่มการทำงานแบบหน่วงเวลา หลังจากนับถอยหลังเสร็จสิ้น โปรแกรมจะเริ่มการทำงาน

10.3 เปลี่ยนโปรแกรม

1. กดปุ่มเปิด/ปิดเพื่อปิดเครื่อง
2. กดปุ่มเปิด/ปิดเพื่อเปิดใช้งานเครื่อง
3. การตั้งค่าโปรแกรม

10.4 เมื่อสิ้นสุดโปรแกรม



หลังจากโปรแกรมทำงานเสร็จสิ้น:

- เสียงจะเตือนให้ทราบเป็นระยะ ๆ
- จอแสดงผลแสดงข้อความ  :  

11. คำแนะนำและเคล็ดลับ

11.1 การจัดเตรียมผ้า

- รูปซิป
- รูดปิดตัวยึดคัลมผ่านวม
- อย่าอบแห้งสายเชือกหรือริบบิ้นหลวมอิสระออกมา (เช่น เชือกของผ้ากันเปื้อน) มัดไว้ก่อนเริ่มโปรแกรม
- นำสิ่งของออกจากช่องเก็บหรือกระบ่







- โฟลสถานะ  ติดสว่าง
- โฟลสถานะใส่กรอง  และถังบรรจุ  จะติดสว่าง
- โฟลสถานะ Start/Pause (เริ่ม/หยุดชั่วคราว) ติดสว่าง

เครื่องจะทำงานต่อไปพร้อมกับโหมดการลดรอยยับประมาณ 30 นาทีขึ้นไปหากตั้งค่าตัวเลือก Extra Anticrease (เพิ่มเวลาลดรอยยับ) ไว้ (ดูในหัวข้อ *ตัวเลือก - Extra Anticrease (เพิ่มเวลาลดรอยยับ)*)

โหมดลดรอยยับจะช่วยในการลดรอยยับของผ้า

คุณสามารถนำผ้าออกได้ก่อนสิ้นสุดโหมดลดรอยยับ เพื่อให้การอบแห้งที่ดีที่สุด ขอแนะนำให้ นำผ้าออกหลังจากการลดรอยยับเกือบสิ้นสุดแล้วเท่านั้น

เมื่อโหมดลดรอยยับทำงานเสร็จสิ้น:

- จอแสดงผลแสดงข้อความ  :  
- โฟลสถานะ  จะดับลง
- โฟลสถานะใส่กรอง  และถังบรรจุ  จะติดสว่างค้างอยู่
- Start/Pause (เริ่ม/หยุดชั่วคราว) โฟลสถานะจะดับลง

1. กดปุ่มเปิด/ปิดเพื่อปิดเครื่อง
2. เปิดประตูเครื่อง
3. นำผ้าออกจากเครื่อง
4. ปิดฝาเครื่อง

i **ทำความสะอาดตัวกรองและระบายที่เก็บน้ำทุกครั้งเมื่อโปรแกรมสิ้นสุด**

10.5 ฟังก์ชันสแตนด์บาย

เพื่อลดการสิ้นเปลืองพลังงาน ฟังก์ชันนี้จะปิดการทำงานของเครื่องอัตโนมัติ:

- หลังจาก 5 นาที หากคุณไม่เริ่มการทำงาน ของโปรแกรม
- หลังจาก 5 นาทีหลังจากสิ้นสุดโปรแกรม

- หากผ้ามีชั้นบุด้านในจากฝ้าย ให้พลิกกลับด้าน ชั้นผ้าฝ้ายจะต้องหันออกด้านนอก
- ตั้งโปรแกรมการทำงานที่เหมาะสมกับประเภทของผ้าทุกครั้ง
- อย่าใส่ผ้าสีเข้มและสีอ่อนรวมกัน
- ใช้โปรแกรมที่เหมาะสมสำหรับผ้าฝ้ายเจอร์ซี เลือกถักเพื่อป้องกันการหดตัว

- อย่าใส่ผ้าเกินเกณฑ์น้ำหนักที่กำหนดในหัวข้อสำหรับโปรแกรมการทำงานหรือจากที่แสดงผลบนหน้าจอ
- ออบแห้งเฉพาะผ้าที่สามารถอบแห้งได้เท่านั้น ดูรายละเอียดจากฉลากที่ติดไว้กับชุดหรือผ้า
- อย่าอบแห้งผ้าชิ้นใหญ่และชิ้นเล็กด้วยกัน ผ้าชิ้นเล็กอาจติดค้างอยู่ในผ้าชิ้นใหญ่ และยังคงเปียกอยู่เหมือนเดิม

ฉลากสำหรับผ้า	รายละเอียด
<input type="checkbox"/>	ผ้าเหมาะสำหรับการอบแห้ง
<input type="radio"/>	ผ้าเหมาะสำหรับการอบแห้งที่อุณหภูมิสูงกว่า
<input type="radio"/>	ผ้าเหมาะสำหรับการอบแห้งที่อุณหภูมิต่ำเท่านั้น
<input checked="" type="checkbox"/>	ผ้าไม่เหมาะสำหรับการอบแห้ง

12. การดูแลรักษาและทำความสะอาด

12.1 การทำความสะอาดตัวกรอง

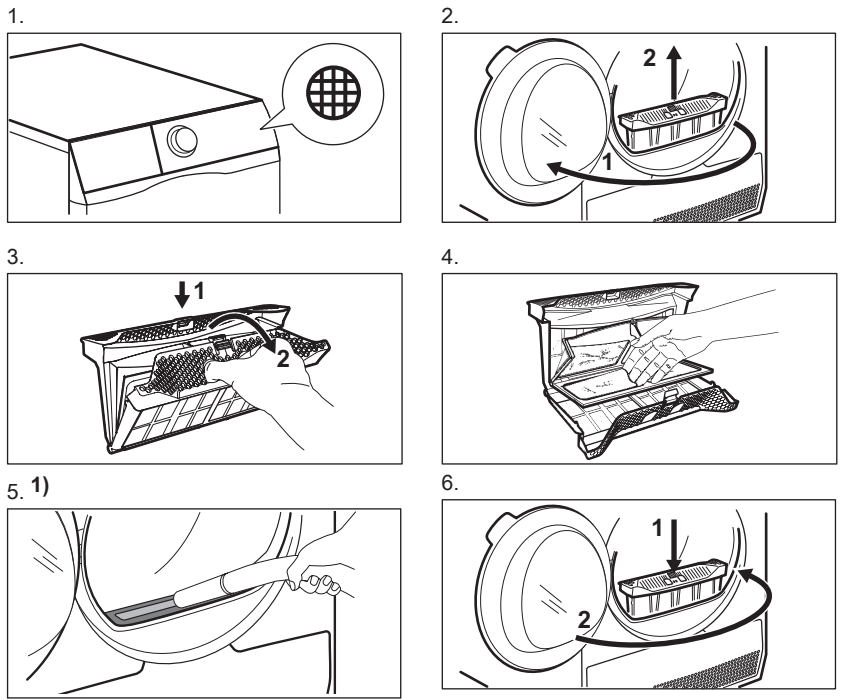

1) ในกรณีที่จำเป็น ให้หน้าเศษสิ่งสกปรกออกจากช่องตัวกรองและปะเก็น สามารถใช้เครื่องดูดฝุ่นได้

12.2 ระบายน้ำในที่เก็บออก

1.

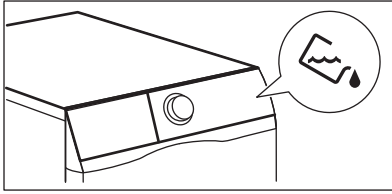

2.

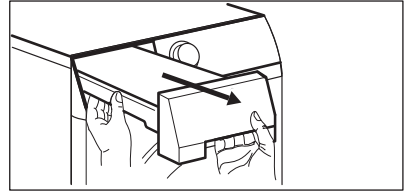

3.

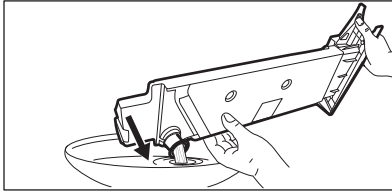

4.

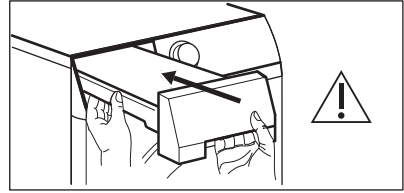

คุณสามารถใช้น้ำจากที่เก็บน้ำแทนน้ำกลั่น (เช่น สำหรับรีดไอน้ำ) ก่อนใช้น้ำดังกล่าวให้ขจัดสิ่งตกค้างที่ตัวกรองออก

12.3 การทำความสะอาดตัวแลกเปลี่ยนความร้อน

1.

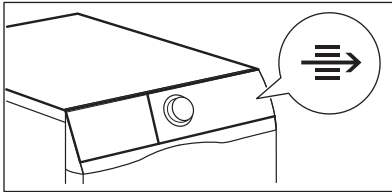

2.

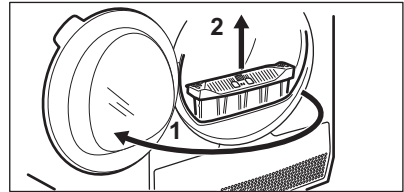

3.

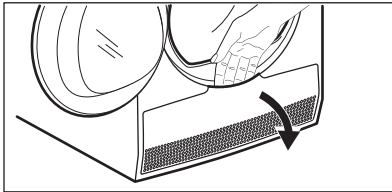

4.

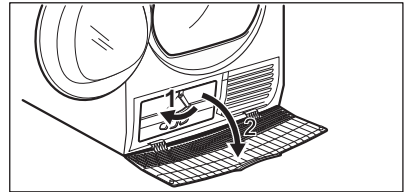

5.

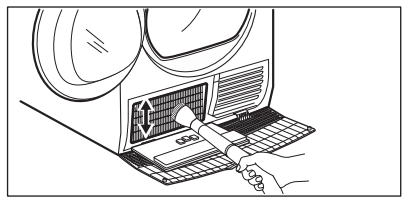

6.

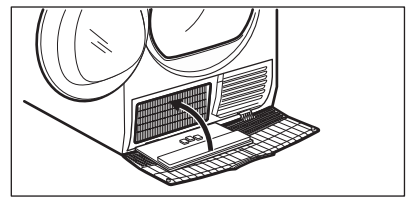

7.

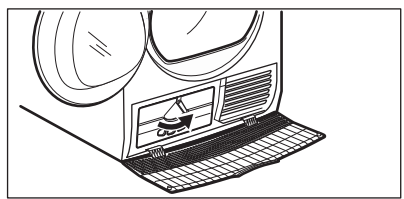

8.

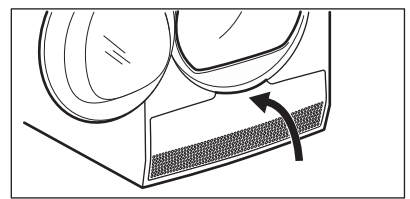

9.

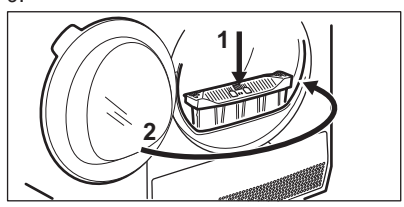

ข้อควรระวัง
อย่าสัมผัสสโตนพื้นผิวโลหะโดย
ใช้มือเปล่า อาจทำให้เกิดการ
บาดเจ็บได้ สวมถุงมือป้องกัน
ทำความสะอาดอย่างระมัดระวัง
เพื่อป้องกันความเสียหายต่อพื้น
ผิวโลหะ

12.4 การทำความสะอาดถังอบ



คำเตือน
ถอดปลั๊กเครื่องก่อนทำความสะอาด

ใช้น้ำยาหรือสบู่มมาตรฐานที่เป็นกลางเพื่อ
ทำความสะอาดพื้นผิวด้านในของถังและด้วยก
ถัง เช็ดพื้นผิวที่ทำความสะอาดแล้วโดยใช้ผ้า
เนื้อนุ่ม



ข้อควรระวัง
อย่าใช้วัสดุขัด หรือใยเหล็ก ขัด
ทำความสะอาดตัวถัง

12.5 ทำความสะอาดแผงควบคุมและตัวเรือน

ใช้น้ำยาหรือสบู่มมาตรฐานที่เป็นกลางเพื่อ
ทำความสะอาดแผงควบคุมและตัวเครื่อง
ใช้ผ้าชุบน้ำบิดหมาดเพื่อทำความสะอาด เช็ด
พื้นผิวที่ทำความสะอาดแล้วโดยใช้ผ้าเนื้อนุ่ม



ข้อควรระวัง
อย่าใช้น้ำยาทำความสะอาด
เฟอร์นิเจอร์หรือน้ำยาทำความสะอาด
สะอาดที่มีฤทธิ์กัดกร่อน

12.6 การทำความสะอาดช่องไหลเวียนอากาศ

ใช้เครื่องดูดฝุ่นเพื่อขจัดเศษใยผ้าออกจากช่อง
ไหลเวียนอากาศ

13. การแก้ไขปัญหา

ปัญหา	วิธีแก้ไขที่อาจช่วยแก้ปัญหาได้
ไม่สามารถเปิดเครื่องได้	ปลั๊กจะต้องเสียบอยู่กับเต้ารับไฟฟ้า ตรวจสอบฟิวส์ในกล่องฟิวส์ (การติดตั้งในบ้าน)
โปรแกรมไม่ยอมเริ่มทำงาน	กด Start/Pause (เริ่ม/หยุดชั่วคราว) ฝาเครื่องจะต้องปิดอยู่
ฝาเครื่องไม่ได้ปิดอยู่	ตรวจสอบว่าการติดตั้งตัวกรองถูกต้อง ตรวจสอบว่าผ้าไม่ติดค้างระหว่างฝาเครื่อง-และซีลยาง
เครื่องหยุดทำงานไปเฉย ๆ	ตรวจสอบว่าที่เก็บน้ำว่างเปล่า กด Start/Pause (เริ่ม/หยุดชั่วคราว) เพื่อเริ่มโปรแกรมการทำงานอีกครั้ง น้ำหนักน้อยเกินไป ให้เพิ่มน้ำหนักผ้าหรือใช้โปรแกรม Time Drying (ตั้งเวลาอบแห้ง)
รอบการทำงานนานเกินไปหรือผลการอบแห้งไม่น่าพอใจ ¹⁾	ตรวจสอบว่าน้ำหนักของผ้าเหมาะสมกับระยะเวลาการทำงานของโปรแกรม ตัวกรองจะต้องสะอาด ผ้าเปียกเกินไป ปั่นแห้งผ้าที่เครื่องซักผ้าอีกครั้ง อุณหภูมิห้องจะต้องสูงกว่า +5°C และไม่เกิน +35°C อุณหภูมิห้องที่เหมาะสมคือ 19°C ถึง 24°C
แอปไม่สามารถเชื่อมต่อกับเครื่องอบแห้ง	ตั้งโปรแกรม Time Drying (ตั้งเวลาอบแห้ง) หรือ Extra Dry (แห้งพิเศษ) ²⁾ ตรวจสอบว่าอุปกรณ์พกพาของคุณเชื่อมต่อกับเครือข่ายไร้สายหรือไม่ ตรวจสอบเครือข่ายในบ้านของคุณและเราเตอร์ รีสตาร์ทเราเตอร์ ติดต่อผู้ให้บริการเครือข่ายไร้สายของคุณหากพบปัญหาเกี่ยวกับเครือข่ายไร้สาย
แอปไม่สามารถเชื่อมต่อกับเครื่องอบแห้งอยู่บ่อยครั้ง	เครื่องอบผ้า อุปกรณ์พกพาหรือทั้งสองอย่างอาจต้องได้รับการกำหนดค่าใหม่ พยายามย้ายตำแหน่งเราเตอร์ที่บ้านให้ใกล้กับเครื่องอบผ้าให้ได้มากที่สุด หรือใช้อุปกรณ์ขยายสัญญาณไร้สาย ปิดโมโครเวฟ หลีกเลี่ยงการใช้ไมโครเวฟและรีโมตคอนโทรลของเตาอบพร้อม ๆ กัน ไมโครเวฟรบกวนสัญญาณ Wi-Fi
จอแสดงผลจะแสดงข้อความ — — —	หากต้องการตั้งโปรแกรมใหม่ ให้ปิดและเปิดเครื่องอีกครั้ง

ปัญหา	วิธีแก้ไขที่อาจช่วยแก้ปัญหาได้
	ฟังก์ชันการทำงานจะต้องรองรับสำหรับ- โปรแกรมดังกล่าว
จอแสดงผลแจ้งรหัสข้อผิดพลาดขึ้น (เช่น E51)	ปิดและเปิดเครื่องใหม่ เริ่มโปรแกรมใหม่ หาก- ยังเกิดปัญหาขึ้นอีก ให้ติดต่อศูนย์บริการ

1) หลังผ่านไปสูงสุด 5 ชั่วโมง โปรแกรมจะหยุดการทำงานอัตโนมัติ

2) บางส่วนอาจยังขึ้นอยู่หากเป็นการอบแห้งผ้าชิ้นใหญ่ (เช่น ผ้าปูเตียง)

13.1 หากผลการอบผ้าที่ได้ ไม่น่าพอใจ

- แสดงว่าตั้งโปรแกรมไม่ถูกต้อง
- ตัวกรองอุดตัน
- อุปกรณ์แลกเปลี่ยนความร้อนอุดตัน
- มีผ้าในเครื่องมากเกินไป
- ถังสกปรก

- การตั้งค่าเซ็นเซอร์การนำไฟฟ้าไม่ถูกต้อง (ดูในหัวข้อ "*ค่าปรับตั้ง - การปรับระดับความชื้นหลังเหลือของผ้า*") เพื่อให้ได้ค่าที่เหมาะสมกว่า)
- ช่องไหลเวียนอากาศอุดตัน
- อุณหภูมิห้องต่ำหรือสูงเกินไป (อุณหภูมิห้องที่เหมาะสมคือ 19°C ถึง 24°C)

14. ข้อมูลทางเทคนิค

สูง X กว้าง X หนา	850 x 600 x 600 มม. (สูงสุด 665 มม.)
ความหนาสูงสุดขณะเปิดประตูเครื่อง	1100 มม.
ความกว้างสูงสุดขณะเปิดประตูเครื่อง	950 มม.
ความสูงปรับได้	850 มม. (+ 15 มม. - ปรับฐานได้)
ความจุถัง	118 l
ปริมาณบรรจุสูงสุด	9 กก.
แรงดันไฟฟ้า	220-240 V
ความถี่	50 Hz
กำลังไฟทั้งหมด	900 W
ประเภทการใช้งาน	ครัวเรือน
อุณหภูมิโดยรอบที่เหมาะสม	+ 5°C ถึง + 35°C
ระดับการป้องกันจากการเล็ดรอดของอนุภาค- แข็งและความชื้นจากฝาครอบป้องกันยกเว้น- ในกรณีที่อยู่กรณ์แรงดันไฟฟ้าไม่มีชิ้นส่วน- สำหรับป้องกันความชื้น	IPX4
ผลิตภัณฑ์นี้มีก๊าซฟลูออรีนที่เป็นก๊าซเรือนกระจกซีลอยู่ภายใน	
รายละเอียดก๊าซ	R134a
น้ำหนัก	0,26 กก.
ผลกระทบต่อเกิดภาวะโลกร้อน (GWP)	1430

15. คู่มืออย่างย่อ

15.1 การใช้งานทั่วไป

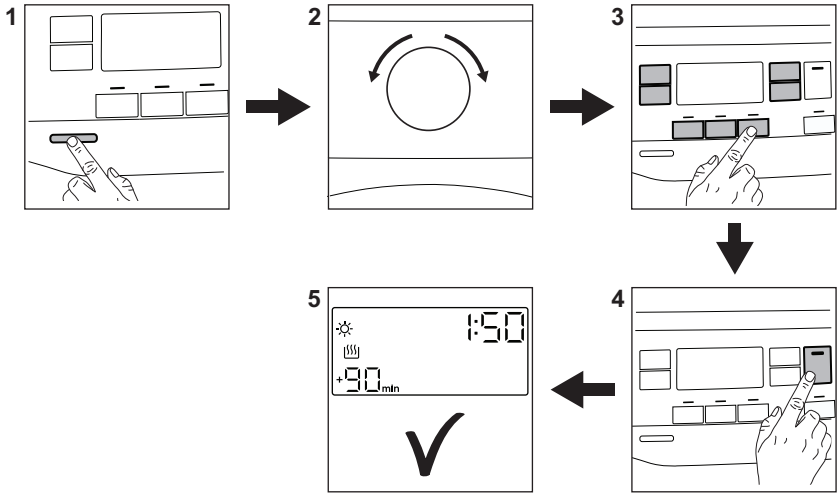

1. กดปุ่มเปิด/ปิดเพื่อเปิดเครื่อง
2. ใช้หน้าจอตั่งโปรแกรมเพื่อตั้งค่าโปรแกรมการทำงาน
3. นอกเหนือจากการตั้งโปรแกรม คุณยังสามารถตั้งค่าตัวเลือกพิเศษได้เพิ่มอีก 1 รายการขึ้นไป เปิดหรือปิดใช้งานตัวเลือกในการตั้งค่าโดยกดปุ่มที่เกี่ยวข้อง
4. เริ่มโปรแกรมการทำงานโดยกดที่ปุ่ม **Start/Pause** (เริ่ม/หยุดชั่วคราว)
5. เครื่องจะเริ่มการทำงาน

15.2 การทำความสะอาดตัวกรอง

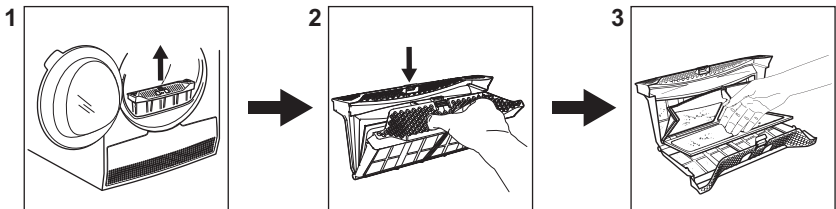

ในตอนท้ายของแต่ละรอบการทำงาน สัญลักษณ์ของตัวกรอง 🌐 จะปรากฏขึ้นที่

จอแสดงผลโดยคุณจะต้องทำความสะอาดตัวกรอง

15.3 โปรแกรมการทำงาน

โปรแกรม	น้ำหนัก 1)	คุณสมบัติ / ประเภทของผ้า ²⁾
Favourite (อบประจำ) ☆	น้ำหนักจะขึ้นอยู่กับโปรแกรมที่บันทึกไว้	คุณสามารถตั้งโปรแกรมการทำงานและตัวเลือกต่างๆ และบันทึกไว้ในหน่วยความจำของเครื่อง (ดูในหัวข้อ "ค่าปรับตั้ง - รายการโปรด☆")
Cottons (ผ้าฝ้าย)	9 กก.	ผ้าฝ้าย / ☺☺
Mixed (ผ้าผสม) +	6 กก.	ผ้าผสมจากผ้าฝ้าย ผ้าฝ้าย-ใยสังเคราะห์และผ้าใยสังเคราะห์ / ☺☺☺
Bedding (เครื่องนอน) +	4.5 กก.	รองรับผ้าปูเตียงสูงสุดสามผืน หนึ่งผืนใหญ่ได้ขนาดเตียงคู่ / ☺☺☺
Energy Saver (อบประหยัด)	9 กก.	รอบการทำงานสำหรับอบแห้งผ้าฝ้ายที่ระดับความแห้ง "สำหรับผ้าฝ้ายที่พับเก็บเข้าตู้" โดยเน้นการประหยัดพลังงานในระดับสูงสุด / ☺☺☺
Refresh (ลดรอยยับ)	1 กก.	ให้ความสดชื่นแก่ผ้าที่จัดเก็บไว้นาน
☐ App Program (โปรแกรมจากแอปพลิเคชัน)	น้ำหนักจะขึ้นอยู่กับโปรแกรมที่เลือกในแอป	App Program (โปรแกรมจากแอปพลิเคชัน) โดยจะเป็นโปรแกรมเพิ่มเติมที่คุณสามารถเลือกจากแอป (ดูในหัวข้อ "Wi-Fi - การตั้งค่าการเชื่อมต่อ" เพื่อดูคำแนะนำในการเชื่อมต่อกับอุปกรณ์อัจฉริยะผ่านเครือข่าย Wi-Fi และเพื่อเชื่อมโยงกับอุปกรณ์พกพา)
Drying Rack (ชั้นอบผ้า)	1 กก. (หรือรองเท้ากีฬา 1 คู่)	สำหรับอบแห้งรองเท้ากีฬาโดยใช้ชั้นอบผ้าเท่านั้น (ดูคู่มือผู้ใช้แยกเฉพาะที่จัดมาให้พร้อมกับชั้นอบผ้า)
Sports (ชุดกีฬา)	2 กก.	ชุดกีฬา ผ้าเนื้อบางเบา ไมโครไฟเบอร์ โพลีเอสเตอร์ / ☺☺☺
Silk (ผ้าไหม)	1 กก.	อบแห้งผ้าไหมซักมือได้แบบอ่อนโยน
Synthetics (ผ้าใยสังเคราะห์)	3,5 กก.	ผ้าใยสังเคราะห์และผ้าเนื้อผสม / ☺☺☺

โปรแกรม	น้ำหนัก 1)	คุณสมบัติ / ประเภทของผ้า ²⁾
Wool (ผ้าขนสัตว์) 	1 กก.	<div style="border: 1px solid black; padding: 5px; text-align: center;">   <p>WOOL HAND WASH SAFE</p> </div> <p>รอบการอบแห้งผ้าขนสัตว์สำหรับเครื่องนี้ผ่านการรับรองโดย The Woolmark Company ว่าสามารถอบแห้งผ้าขนสัตว์ที่ติดฉลากกำกับเป็น "ซักมือ" โดยผ้าจะผ่านการอบแห้งตามคำแนะนำที่แจ้งโดยผู้ผลิตเครื่อง ปฏิบัติตามฉลากแนะนำในการดูแลผ้าเพื่อรับทราบแนวทางที่เหมาะสมอื่น ๆ สำหรับผ้า M1717</p>
Delicates (ผ้าเนื้อบาง)	4 กก.	ผ้าเนื้อบาง เช่น วิสโคส เรยอน อะคริลิกและผ้าเนื้อผสมเหล่านี้ 

1) น้ำหนักสูงสุดใช้กับผ้าแห้ง

2) ดูรายละเอียดเครื่องหมายกำกับสำหรับผ้าได้จากหัวข้อ *เคล็ดลับและคำแนะนำ: การจัดเตรียมผ้า*

16. ข้อมูลเพื่อการรักษาสິงแวดล้อม

รีไซเคิลวัสดุที่มีสัญลักษณ์  ใส่บรรจุภัณฑ์ลงในภาชนะบรรจุที่เหมาะสมเพื่อนำไปรีไซเคิล ช่วยปกป้องสิ่งแวดล้อมและสุขภาพของมนุษย์ และเพื่อรีไซเคิลขยะอุปกรณ์ไฟฟ้าและอิเล็กทรอนิกส์ อย่างทิ้งอุปกรณ์ที่มี

เครื่องหมายสัญลักษณ์  ร่วมกับขยะในครัวเรือน ส่งคืนผลิตภัณฑ์ไปยังโรงงานรีไซเคิลในท้องถิ่น หรือติดต่อสำนักงานเทศบาลของคุณ

www.electrolux.com/shop



136958091-A-202019

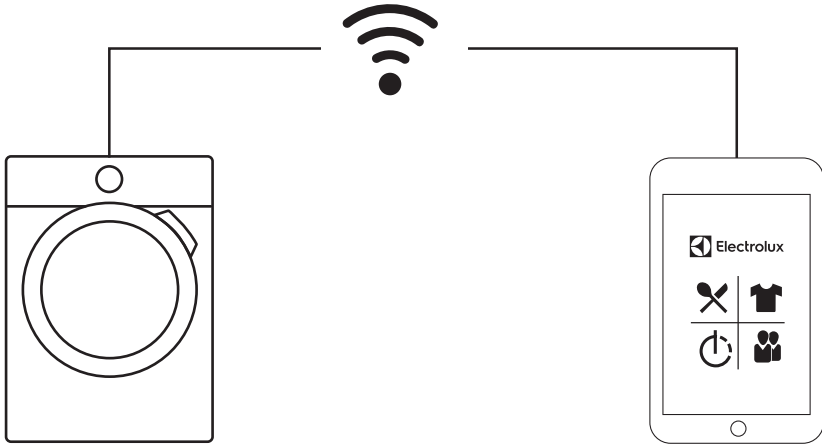

electrolux.com/app



The software included in this product contains copyrighted software that is licensed under the BSD, GPL-2.0, LGPL-2.0, LGPL-2.1, zLib, MIT, ISC, Apache 2.0 and others. It is possible to display the complete copy of the licenses in the Electrolux App that can be downloaded from the corresponding App store from the License menu section. It is possible to download the source code of the open source software used in the product by searching for Wi-Fi Module Software version in NIUX subfolder at the following website: <http://electrolux.opensourcerepository.com>.

