

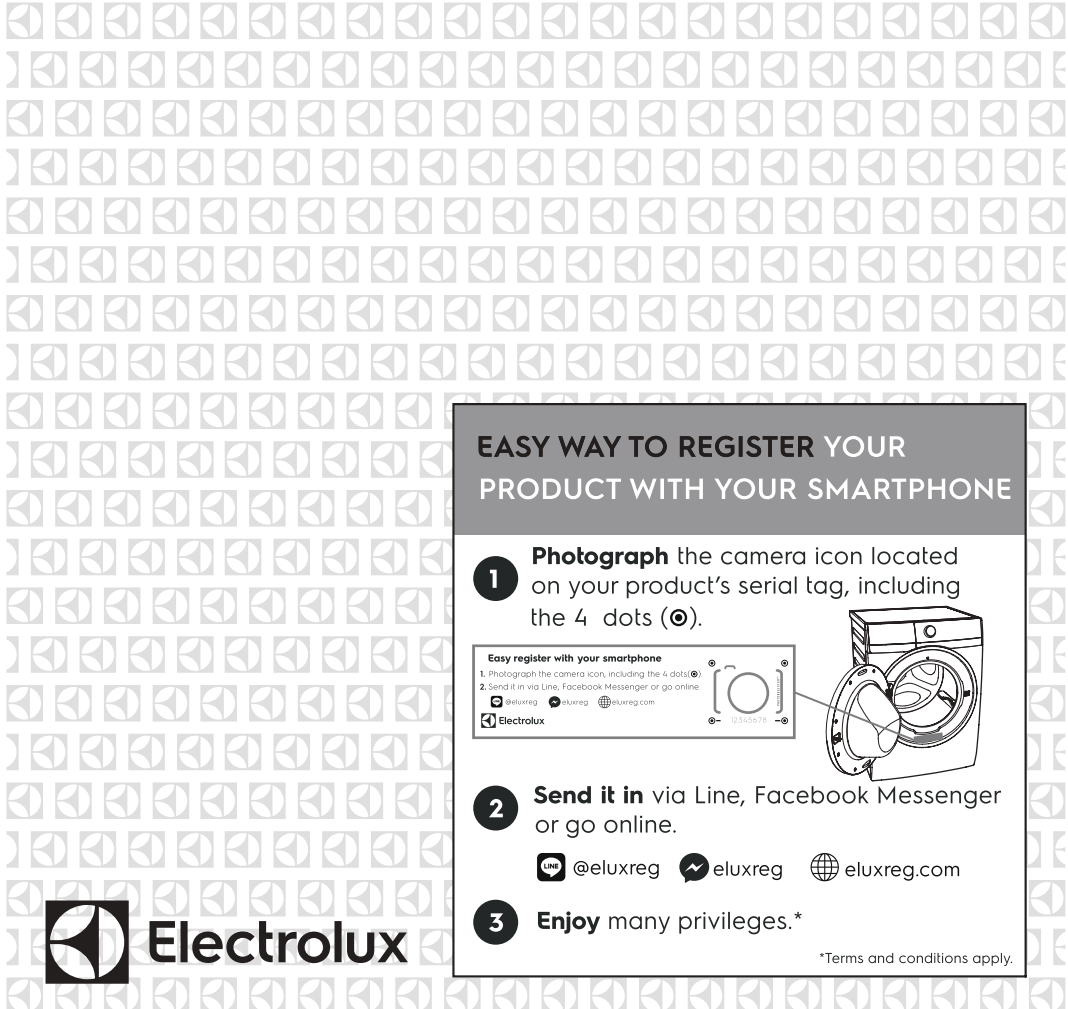

EN WASHER - DRYER
VN MÁY GIẶT SẤY KẾT HỢP

USER MANUAL 2
TÀI LIỆU HƯỚNG DẪN SỬ DỤNG 40



EASY WAY TO REGISTER YOUR PRODUCT WITH YOUR SMARTPHONE

1 Photograph the camera icon located on your product's serial tag, including the 4 dots (⦿).

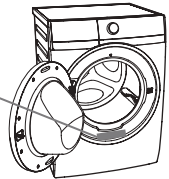
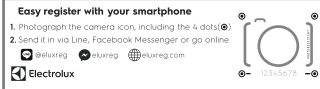

2 Send it in via Line, Facebook Messenger or go online.

@eluxreg eluxreg eluxreg.com

3 Enjoy many privileges.*

*Terms and conditions apply.



IMPORTANT INFORMATION THAT MAY IMPACT YOUR MANUFACTURER'S WARRANTY

Adherence to the directions for use in this manual is extremely important for health and safety. Failure to strictly adhere to the requirements in this manual may result in personal injury, property damage and affect your ability to make a claim under the Electrolux manufacturer's warranty provided with your product. Products must be used, installed and operated in accordance with this manual. You may not be able to claim on the Electrolux manufacturer's warranty in the event that your product fault is due to failure to adhere to this manual.

WE'RE THINKING OF YOU

Thank you for purchasing an Electrolux appliance. You've chosen a product that brings with it decades of professional experience and innovation. Ingenious and stylish, it has been designed with you in mind. So whenever you use it, you can be safe in the knowledge that you'll get great results every time. Welcome to Electrolux.





Visit our website to:



Get usage advice, brochures, troubleshooting, service information, buy accessories & spare parts, online product registration : **www.electrolux.vn**

CUSTOMER CARE AND SERVICE

We recommend the use of original spare parts. When contacting Service, ensure that you have the following data available. The information can be found on the rating plate. Model, PNC, Serial Number.







-  Warning / Caution-Safety information.
-  General information and tips
-  Environmental information.
-  Caution, risk of fire.

Subject to change without notice.

RoHS
Compliant

**Being ensured permissible content limitation of some toxic chemicals
(RoHS compliant)**

CONTENTS

1.  SAFETY INFORMATION..... 4	9. INTERNATIONAL WASH CODE
1.1 Conditions Of Use 4	SYMBOLS 26
1.2 Child Safety 4	10. CARE AND CLEANING 26
1.3 Child Safety Device (Door Block Button)..... 5	10.1 External Cleaning 26
1.4 General Safety 5	10.2 Descaling 26
1.5 Installation 6	10.3 After Each Wash 26
1.6 Use 6	10.4 Maintenance Wash..... 27
2. PRODUCT DESCRIPTION 8	10.5 Cleaning The Dispenser Drawer 27
2.1 Parts 8	10.6 Cleaning The Drawer Recess 27
2.2 Accessories 9	10.7 Cleaning The Pump..... 27
3. CONTROL PANEL..... 10	10.8 Cleaning The Water Inlet Filter 30
3.1 Control Panel Description 10	10.9 Frost Precautions 30
3.2 Display 10	11. TROUBLESHOOTING 31
3.3 Program Chart..... 11	11.1 Possible Failures 31
3.4 Program Options Compatibility 12	11.2 Emergency Door Opening 33
3.5 Options 12	12. TECHNICAL DATA 34
3.6 Settings 15	13. INSTALLATION 35
3.7 Start/Pause  and Add Clothes  Touchpad 16	13.1 Unpacking 35
4. BEFORE FIRST USE 16	13.2 Positioning..... 36
5. DAILY USE - WASHING (ONLY) ... 17	13.3 Water Inlet 37
5.1 Loading The Laundry 17	13.4 Water Drainage 37
5.2 Using Detergent And Additives 17	13.5 Electrical Connection 38
5.3 Options Setting 19	14. ENVIRONMENT CONCERNS 39
5.4 Starting A Cycle () 19	14.1 Packaging Materials 39
5.5 Interruption Of A Program 19	14.2 Old Machine 39
5.6 Changing A Program 19	14.3 Ecological Hints..... 39
5.7 Changing The Options 19	
5.8 Opening The Door 19	
5.9 At The End Of The Program ... 20	
5.10 When The Washing Program Is Completed, But There Is Water In The Drum 20	
5.11 AUTO Standby Function 20	
6. DAILY USE - DRYING (ONLY) 21	
7. DAILY USE - WASHING & DRYING 22	
7.1 NON-STOP program: Washing Program + Dryness () Option 22	
7.2 NON-STOP program: Washing Program + Time Dry () Option..... 22	
8. WASHING & DRYING HINTS 23	
8.1 Washing 23	
8.2 Drying 25	

1. ⚠ SAFETY INFORMATION

1.1 Conditions Of Use

This appliance is intended to be used in household and similar applications such as:

- staff kitchen areas in shops, offices and other working environment;
- farm houses;
- by clients in hotels, motels, and other residential type environments;
- bed and breakfast type environments;
- areas for communal use in blocks of flats or in launderettes.



WARNING! The appliance must not be supplied through an external switching device, such as timer, or connected to a circuit that is regularly switched on and off by utility.

In the interest of your safety and to ensure the correct use, before installing and first using the appliance, read this user manual carefully, including its hints and warnings.

To avoid unnecessary mistakes and accidents, it is important to ensure that all people using the appliance are thoroughly familiar with its operation and safety features.

Save these instructions and make sure that they remain with the appliance if it is moved or sold, so that everyone using it through its life will be properly informed on appliance use and safety.

1.2 Child Safety

- This washer-dryer is not intended for use by young children or infirm persons without supervision.
- Young children should be supervised to ensure that they do not play with the appliance.
- The packaging components (e.g. plastic film, polystyrene) can be dangerous to children - danger of suffocation. Keep them out of children's reach.

- Keep all detergents in a safe place out of children's reach.
- Make sure that children or pets do not climb into the drum.
- This machine is provided with child safety lock option () to prevent children playing with the control panel. (see page 15)

1.3 Child Safety Device (Door Block Button)

When you activate this device, you cannot close the door. This prevents children or pets being locked in the drum.

- To activate this device, rotate the button (WITHOUT pressing it) inside the door clockwise until it stops. If necessary use a coin.

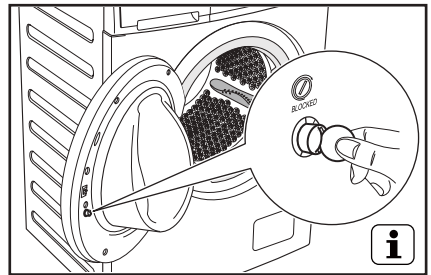

- To disable this device and restore the possibility of closing the door, rotate the button counter-clockwise until the groove is vertical.

1.4 General Safety

- It is dangerous to alter the specifications or attempt to modify this product in any way.
- During high temperature wash program the door glass may get hot. Do not touch it!
- Make sure that small pets do not climb into the drum. To avoid this, please check inside the drum before using the appliance.
- Any objects such as coins, safety pins, nails, screws, stones or any other hard, sharp material can cause extensive damage and must not be placed into the machine.
- Wash small items such as socks, laces, washable belts, etc. in a washing bag or pillow case as it is possible for such items to slip down between the tub and the inner drum.
- Only use manufacturer's recommended quantities of fabric softener and detergent. Damage to the fabric or appliance can occur if you exceed the recommended amount.
- Do not use your washer-dryer to wash articles with whalebones, material without hems or torn material.
- Always unplug the appliance and turn off the water supply after use, clean and maintenance.

- This appliance is not intended for use by persons (including children) with reduced physical, sensory or mental capabilities, or lack of experience and knowledge, unless they have been given supervision or instruction concerning use of the appliance by a person responsible for their safety.
- Under no circumstances should you attempt to repair the machine yourself. Repairs carried out by inexperienced persons may cause injury or serious malfunctioning. Contact your local Service Centre. Always insist on genuine spare parts.

1.5 Installation

- This appliance is heavy. Please handle with care when moving it.
- When unpacking the appliance, check that it is not damaged. If in doubt, do not use it and contact the Service Centre.
- All packing and transit bolts must be removed before use. Serious damage can occur to the product and to property if this is not adhered to. See relevant section in the user manual.
- After having installed the appliance, check that it is not standing on the inlet and drain hose and the worktop is not pressing the electrical supply cable.
- If the appliance is installed on a carpeted floor, please adjust the feet in order to allow air to circulate freely.
- Always be sure that there is no water leakage from hoses and their connections after the installation.
- Any plumbing work required to install this appliance should be done by a qualified plumber.
- Any electrical work required to install this appliance should be done by a qualified electrician.
- The appliance must not be installed behind a lockable door, a sliding door or a door with a hinge on the opposite side of the washer dryer, in such a way that a full opening of the washer dryer door is restricted.



May cause electric shock! if the machine is not connected to an earthed/ground system. DO NOT touch the wet clothes and metal parts.



For safety reasons do not use double adaptors, extension cords and multi-plug adaptors.



1.6 Use

- This appliance is designed for domestic use. It must not be used for purposes other than those for which it was designed.
- Only wash fabrics which are designed to be machine washed. Follow the instructions on each garment label.
- Do not overload the appliance. See the relevant section in the user manual.
- Before washing, ensure that all pockets are empty and buttons and zips are fastened. Avoid washing frayed or torn articles and treat stains such as paint, ink, rust, and grass before washing.
- Garments which have been in contact with volatile petroleum products should not be machine washed. If volatile cleaning fluids are used, care should be taken to ensure that the fluid is removed from the garment before placing in the machine.
- Never pull the power supply cable to remove the plug from the socket; always take hold of the plug itself.
- Never use the washer-dryer if the power supply cable, the control panel, the working surface or the base are damaged so that the inside of the washer-dryer is accessible.
- As some duvets and eiderdowns should be washed/dried in large commercial machine because of their bulk, please check with the manufacturer of the item before washing/drying in a domestic machine.
- The users should always check that they have not left their gas lighters (disposable or otherwise) in their clothing.

- Never tumble dry items which have had contact with chemicals such as dry cleaning fluid. These are of volatile nature and could cause an explosion. Only tumble dry items which have been washed in water or require airing.
- Do not dry unwashed items in the washer dryer (clothes may have lint or contaminated with oil which is flammable).
- Plastic detergent dispensers should not remain in the drum during the drying cycle, as the plastic used is not designed to withstand the heat. If you wish to wash-through-to dry you should use the conventional detergent dispenser drawer.
- If it is unavoidable that fabrics contain vegetable or cooking oil or have been contaminated by hair care products be placed in washer-dryer, it should first be washed in hot water with extra detergent - this will reduce, but not eliminate the hazard. The "cool down" cycle of washer-dryer is used to reduce the temperature of the items. It should not be removed from the washer-dryer or piled or stacked while hot.
- Items that have been previously cleaned in, washed in, soaked in or spotted with petrol/gasoline, dry-cleaning solvents or other flammable or explosive substances should not be placed in washer-dryer.
- Highly flammable substances commonly used in domestic environments include acetone, denatured alcohol, petrol/gasoline, kerosine, spot removers (some brands), turpentine, waxes and wax removers.



CAUTION!

- Never stop a washer-dryer before the end of the drying cycle unless all items are quickly removed and spread out so that the heat is dissipated.
- Do not dry cloths in washer-dryer with dry clean solvents. Also, do not use laundry enhancement products during the drying cycle.

To minimize the risk of fire in a washer-dryer, the following should be observed:

- Items that have been spotted or soaked with vegetable or cooking oil constitute a fire hazard and should not be placed in a washer-dryer. Oil-affected items can ignite spontaneously, especially when exposed to heat sources such as in washer-dryer. The items become warm, causing an oxidation creates heat. If the heat cannot escape, the items can become hot enough to catch fire. Piling, stacking or storing oil-affected items can prevent heat from escaping and so create a fire hazard.
 - Fabric softeners or similar products should not be used in a washer-dryer to eliminate the effects of static electricity unless this practice is specifically recommended by the manufacturer of the fabric softener or product.
 - Undergarments that contain metal reinforcements should not be placed in a washer-dryer. Damage to the washer-dryer can result if metal reinforcements come loose during drying. When available a drying rack could be used for such itmes.
 - Plastic articles such as shower caps or babies' waterproof napkin covers should not be placed in washer-dryer.
-

2. PRODUCT DESCRIPTION

2.1 Parts

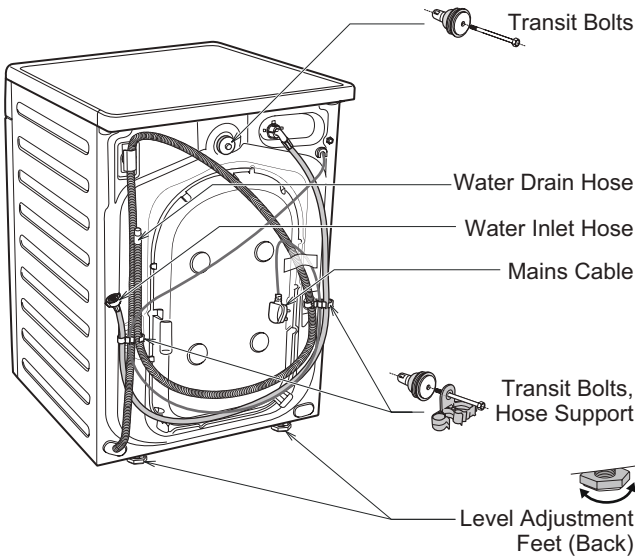
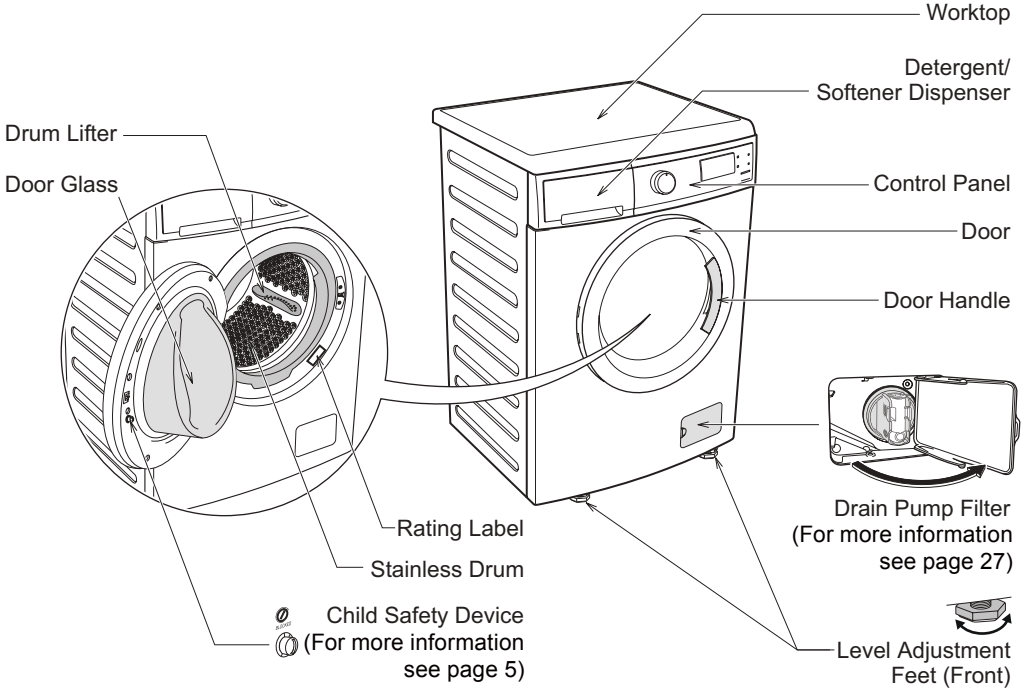

CAUTION !

All transit bolts (3 pcs) must be removed before using the appliance.

Detailed description: A warning box with a triangle icon containing an exclamation mark. It shows three transit bolts and their corresponding hose supports. The text below the diagram states that all three transit bolts must be removed before using the appliance.

2.2 Accessories

- Plastic Caps



To close the holes on the rear side of the cabinet after the removal of the transit bolts.

- Plastic Hose Guide



To connect the drain hose on the edge of a sink.

3. CONTROL PANEL

3.1 Control Panel Description

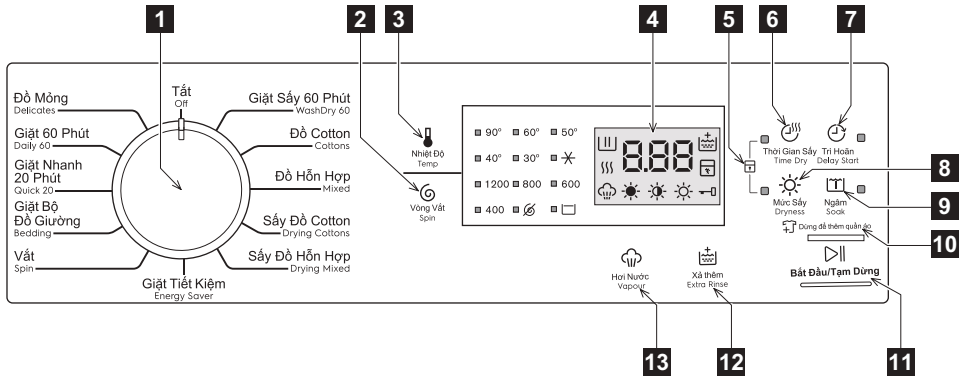

- 1** Program Selection Knob
- 2** Spin Selection Touchpad
- 3** Temperature Selection Touchpad
- 4** Display
- 5** Child Lock Option (see page 15)
- 6** Time Dry Touchpad
- 7** Delay Start Touchpad
- 8** Dryness Touchpad
- 9** Soak Touchpad
- 10** Add Clothes Function Symbol
- 11** Start/Pause, Add Clothes Touchpad
- 12** Extra Rinse Option
- 13** Vapour Touchpad

3.2 Display

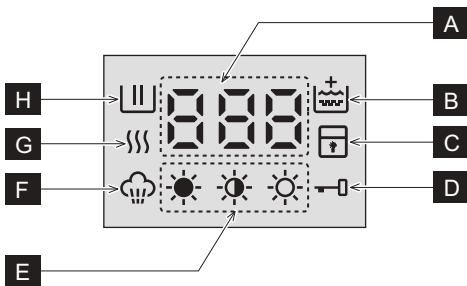

- A** Digital Number, will tell you:
 - Washing/Drying Cycle Time
 - Delay Start Time
 - The alarm codes. Refer to the chapter "Troubleshooting" for their description.
- B** Extra Rinse Icon
- C** Child Lock Icon
- D** Door Lock Icon
 - It is on, you cannot open the door.
 - It is off, you can open the door.
- E** Dryness Level Icon
- F** Vapour Icon
- G** Drying Status Icon
- H** Washing Status Icon

3.3 Program Chart

Program ; Temperature range	Max. load (Dry Clothes) ; Max. Spin Speed	Type of load and soil level
Off	-	This position to reset program/switching off the machine.
WashDry 60; 30°C, 40°C	1 kg ; 1200 rpm	Non-Stop washing and drying program for 3 - 5 shirts with lightly soil.
Cottons; * ¹ to 90°C	8 kg (if drying option combined, please reduce to 5 kg); 1200 rpm	White and coloured cotton.
Mixed; * to 60°C	4 kg (if drying option combined, please reduce to 3 kg); 1200 rpm	Synthetic or mixed fabric items.
Drying Cottons	5 kg ;	Drying program for cotton items.
Drying Mixed	3 kg ;	Drying program for synthetic or mixed fabric items
Energy Saver; 40°C, 60°C ²	8 kg (if drying option combined, please reduce to 5 kg); 1200 rpm	White and colourfast, cotton with normal soil. Set this program to have a good washing results and decrease the energy consumption. The time of the washing program is extended.
Spin	8 kg (if drying option combined, please reduce to 5 kg); 1200 rpm	To spin the laundry and drain the water in the drum.
Bedding; * to 60°C	3 kg ; 800 rpm	Special program for one synthetic blanket, duvet, bedspread and so on.
Quick 20; 30°C	3 kg ; 800 rpm	Lightly soiled synthetics or mixed fabrics.
Daily 60; 30°C to 60°C	3.5 kg ; 1200 rpm	Coloured cotton e.g. shirts, blouses, towels and undergarments with normal level of soil.
Delicates; * to 40°C	4 kg ; 1200 rpm	Delicate fabrics such as acrylics, viscose, polyester items.

1 Symbol “ * ” represents Cold water.

2 Energy Saver program with 60°C option selected is recommended for a full load of normally soiled cottons, and is the water rating label program.

3.4 Program Options Compatibility

Program \ Option	Spin		Time Dry ²	Dryness ²	Delay Start	Soak	Extra Rinse	Vapour ¹
	No Spin	Rinse Hold						
WashDry 60					✓			
Cottons	✓	✓	✓	✓	✓	✓	✓	✓
Mixed	✓	✓	✓	✓ ³	✓	✓	✓	✓
Drying Cottons			✓	✓	✓			
Drying Mixed			✓	✓ ³	✓			
Energy Saver	✓	✓	✓	✓	✓	✓	✓	✓
Spin	✓		✓	✓	✓			
Bedding	✓				✓	✓		✓
Quick 20	✓	✓			✓			
Daily 60	✓	✓	✓	✓	✓		✓	
Delicates	✓	✓			✓	✓	✓	✓

- ¹ Vapour option can be combined with temperature 40°C to 90°C only.
- ² Do not select a spin speed LOWER than that proposed by the appliance to avoid a too long drying time so saving energy. In any case the reduction of the spin speed is only possible after selecting drying.
- ³ This program can select only "Cupboard Dry  " option.

3.5 Options

• Temperature Touchpad

Press this touchpad repeatedly to increase or decrease the wash temperature if you want your laundry to be washed at a temperature different from the one proposed by the washer-dryer.

• Spin Selection Touchpad

Press this touchpad repeatedly to increase or decrease the spin speed or select Rinse Hold, if you want your laundry to be spun at a speed different from the one proposed by the washer-dryer.

- No Spin

No spin option eliminates all the spin phases and increase the number of rinses.

- Rinse Hold

By selecting this option, the water of the last rinse is not emptied out and the drum turns regularly to prevent the laundry creases. The door is still locked to indicate that the water must be emptied out.





The door stays locked with the water in the drum. To drain the water, you must press  (Start/Pause).

• **Time Dry** 

If you wish to carry out a timed drying program, keep pressing this touchpad until the desired time is reached.

 **NOTE**

- Maximum allowable timed drying changes based on wash program selected.

- The final time value is the total duration of the washing + detachment + drying cycles.
- At the end of the program the appliance performs the anti-crease phase for approx. 10 minutes. During this time, the display will show time remaining “  ” and door is locked ().

Time Dry Option Guidelines:

Type of fabric	Load (kg)	Spin Speed (rpm)	Suggested Times (Hrs)
Cotton and linen (bathrobes, bath towels, etc.).	5	1200	3 - 4
	2.5 - 4.5	1200	2 - 3
	2	1200	1 - 2
Synthetic or mixed fabric items (jumpers, blouses, underwear, household linen, etc.).	3	1200	2 - 3
	1	1200	1



• **Dryness** 

Press this touchpad to set dryness level using auto sensing feature. The display will show the selected option.

- Extra dry 
- Cupboard dry 
- Iron dry 

 **NOTE**

- Dryness level settings are based on wash program selected.

- The final time value is the total duration of the washing + detachment + drying cycles, calculated on a default load size.
- At the end of the program the appliance performs the anti-crease phase for approx. 10 minutes. During this time, the display will show time remaining “  ” and door is locked ().

Dryness Option Guidelines:

Level of dryness	Type of fabric	Load
Extra Dry Ideal for towels or similar	Cotton and linen (bathrobes, bath towels, etc)	up to 5 kg
Cupboard Dry Suitable for items to put away without ironing	Cotton and linen (bathrobes, bath towels, etc)	up to 5 kg
	Synthetics and mixed fabrics (jumpers, blouses, underwear, household linen)	up to 3 kg
Iron Dry Suitable for ironing	Cotton and linen (sheets, tablecloths, shirts, etc.)	up to 5 kg

**Duration of the drying cycle**

The drying time can vary according to :

- the final spin speed;
- dryness level (Extra Dry or Cupboard Dry or Iron Dry);
- the type of laundry;
- the size of load.

**Fibre residue**

After drying fluffy fabrics, such as new towels, it is advisable to perform a "Maintenance Wash" (see page 27) to ensure that any residue that may remain in the tub is completely removed and does not stick to garments dried afterwards. After each drying cycle, clean the drain pump filter. Please refer to care and cleaning in section 10 "CARE AND CLEANING".

**Additional drying**

Should the laundry still be too wet at the end of the program, set another short drying cycle.

The final part of a washer-dryer cycle occurs without heat (cool down cycle). This ensures the laundry will be left at a low temperature.

**WARNING!**

To prevent the formation of creases or shrinking of fabrics, avoid excessive drying.

• Delay Start (⌚) Touchpad

This option makes it possible to delay the start of the program by 30 min, 60 min or 90 min and then by every hour from 2 to 19 hours.

The delay you have selected is indicated on the display. The end time will increase in order to show you the selected delay.

You must select this option after you have set the program and before you press the "Start/Pause ▷||" button.

If you wish to add laundry in the machine during the delay time, press "Start/Pause ▷||" touchpad to put the machine in pause mode. Add laundry, close the door and press "Start/Pause ▷||" touchpad again.

You can cancel the delay time at any moment, by pressing "Delay Start" touchpad repeatedly till the display shows delay time "00", then press the "Start/Pause ▷||" touchpad.

• Soak (🧼) Touchpad

This option allows you to soak heavily soiled clothes and stained items at the beginning of the wash before main washing phase.

This option will increase the duration of the program selected for about 60 minutes. And uses more water from normal wash. The process is as follows.

- i** When you use the "Soak" option, pour detergent into the compartment marked 🧼.

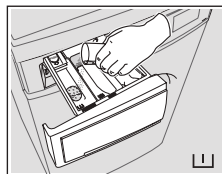

1. After press Start/Pause touchpad, the machine will start add water to the washing drum, which will start to rotate slowly to dissolve detergent and evenly distribute cloths. (this takes about 30 minutes)

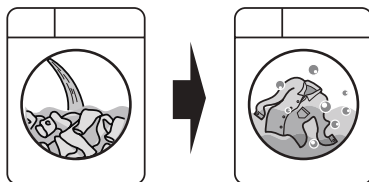

2. The machine will enter the process of soaking, The washing drum will stop and rotate once in a while in order to redistribute cloths. (this takes about 30 minutes.)

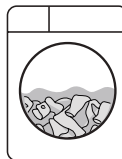

3. Once the soaking process is complete, the machine will drain the water in the washing drum out automatically and fill in water once again to be used for main washing phase.

i NOTE

- Any temperature may be selected, but “Cold” water is recommended with this cycle as hotter water may set some stains.
- Use the amount of detergent recommended for a normal wash cycle. If desired, use a bleach or a soaking agent safe for the fabric, by pouring it into the detergent compartment.

Extra Rinse () Touchpad

This option is recommended for people who are allergic to detergents, and in areas where the water is very soft. Use this option to add two rinse phases to a program.

Press it to add rinsing phases to a program. The indicator of this option comes on.

Vapour () Touchpad

Select this option to add approximately 30 minutes of tumbling in vapour during the wash cycle. Vapour helps open fabric fibers up to allow laundry additives to release tough stains. The indicator of this option will be on.

i NOTE

- Vapour may not necessarily be visible inside the drum during a vapour wash cycle. Vapour is created below the drum and allowed to naturally rise into the clothes.
- Vapour may not be present during the entire vapour wash cycle.
- Vapour function is more effective with half load.
- At the end of the Vapour cycle, the clothes will be warmer, softer and detached from the drum.

i NOTE

If Vapour option is selected, rinse temperatures will be elevated.



During a vapour cycle, you may notice vapour exiting from the drain hose of the washer-dryer, this is normal and there is no cause for alarm.

3.6 Settings



• Child Safety Lock () Option

Your appliance is provided with CHILD SAFETY LOCK which permits you to leave the appliance unsupervised with the door closed without having to worry that children might be injured by or cause damage to the appliance.

i Set this option after pressing the “Start/Pause  ” touchpad.**To set “Child Lock” option:**

- To activate the function, press “Time Dry  and Dryness  ”.

i The touchpads are locked. (except Start/Pause)



- To deactivate the function, press “Time Dry  and Dryness  ” goes off.

i This function remains enabled even after the appliance is switched off.

• Enabling/Disabling End-Of-Wash Buzzer

This setting permits you to either enable or disable the buzzer at the end of the program. As an example, you might wish to disable this buzzer when you start a wash when going to bed, so that when the wash finished approximately 1 hour later, it will not disturb you through the night.

i Error warning beeps such as critical faults are not disabled.

To disable the buzzer sound, press “Dryness () and Soak ()” touchpads at the same time for 3 seconds, and listen for “BEEP, BEEP”.

To return to default configuration press these 2 touchpads at the same time for 3 seconds, and listen for “BIP”.

3.7 Start/Pause ▷|| and Add Clothes ⇄ Touchpad

This touchpad has 2 functions:

- **Start/Pause ▷||**

After you have selected the desired program and options, press this touchpad to start the machine. The “Start/Pause” pilot light will stop flashing and remain lit until the water level is above the bottom edge of the door then pilot light goes OFF. If you have selected a “Delay Start” option, the countdown will begin and will be shown in the display.

To interrupt a program which is running, press this touchpad to pause the machine, the “Start/Pause” pilot light flashes.

To restart the program from the point at which it was interrupted, press this touchpad again, the “Start/Pause” pilot light will stop flashing.

- **Add Clothes ⇄**

i You can only add clothes if “Start/Pause ▷||” pilot light is lit.

While running a program, you may add clothes by:

- Pressing the “Start/Pause ▷||” touchpad to pause the program.
- Wait for the machine to come to a complete stop before opening the door.
- Add clothing and close the door.
- Resume the program by pressing “Start/Pause ▷||” touchpad again.

i You cannot open the door if the water inside the machine drum are hot, the door remains locked for your safety. Although the LED light still remain lit.

4. BEFORE FIRST USE

i During installation or before first use you may observe some water in the machine. This is a residual water left in the machine after a full functional test in the factory to ensure the machine is delivered to customers in perfect working order and is no cause for concern.

1. Ensure that the electrical and water connections comply with the installation instructions.
2. Put 2 litres of water in the detergent compartment for washing phase. This activates the drain system.

3. Select a Cottons cycle at 90 °C, without any laundry in the machine, to remove any manufacturing residue from the drum and tub then start the machine.

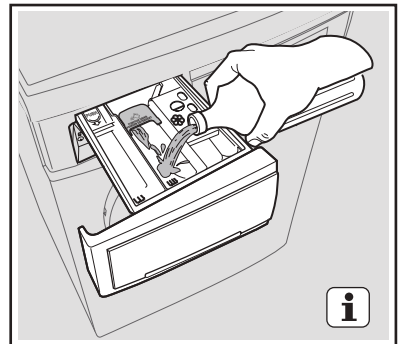

5. DAILY USE - WASHING (Only)

5.1 Loading The Laundry

1. Turn the water tap on.
2. Connect the main plug to the main socket.
3. Turn the knob to set a program. The washer-dryer will propose a temperature and automatically select the spin value provided for the program you have chosen.

The selector knob can be turned either clockwise or anticlockwise.

Position "Off" to reset program/ switching OFF the machine.

At the end of the program the selector dial must be turned to position "Off", to switch the machine off.

4. Check and remove objects (if there are any) that could be trapped in the fold.

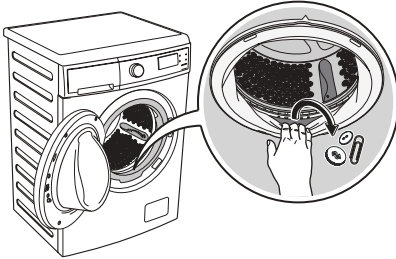

5. Place the laundry in the drum, one item at a time, shaking them out as much as possible. (Refer to page 23 "WASHING & DRYING HINTS")
6. Close the door.



CAUTION

Make sure that no laundry remains between the seal and the door.

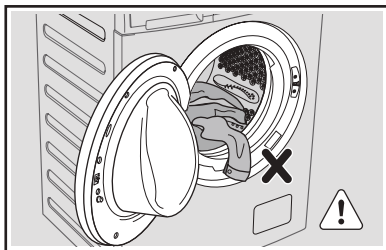

5.2 Using Detergent And Additives



IMPORTANT: Please read "Detergents Type and Quantity of Detergent" on page 24 before use.

1. Detergent Dispenser Drawer

The detergent dispenser is divided into three compartments.

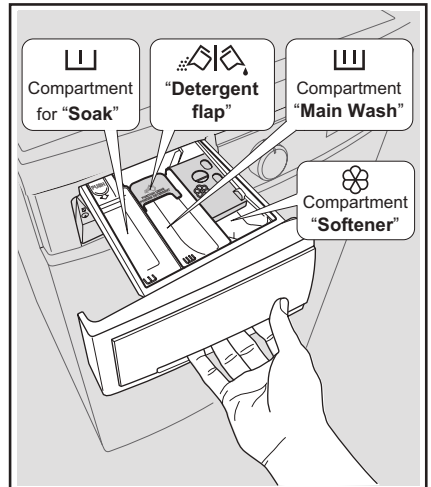

- **Compartment for "Main Wash"**
This compartment is used for detergent on all programs.
- **Compartment for "Soak"**
This compartment is only used for detergent when a "Soak []" option is selected.
- **Compartment for "Softener"**
This compartment is used for fabric conditioner and starching agent.

- **Detergent flap**
Flap for powder or liquid detergent.

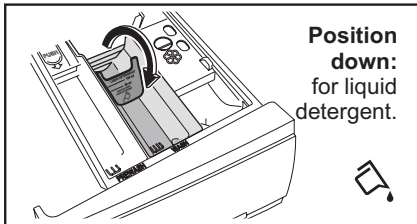
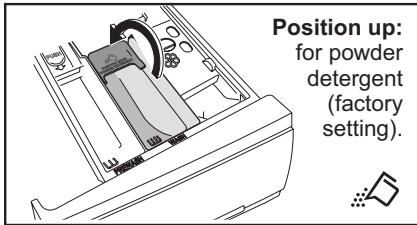
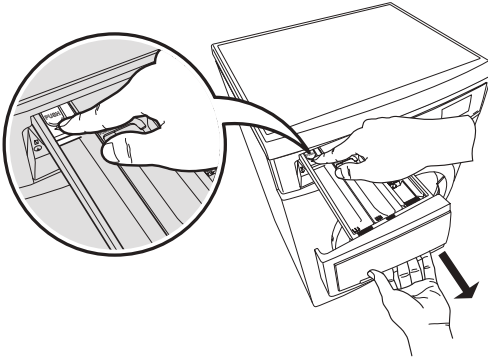

i **When you use the liquid detergent:**

- Do not use gelatinous or thick liquid detergents.
- Do not put more liquid than the maximum level.
- Do not set the "Delay Start".

2. Measure out the detergent and the fabric softener;

- Pull out the dispenser drawer until it stops.
- Measure out the amount of detergent required, pour it into the main wash compartment.

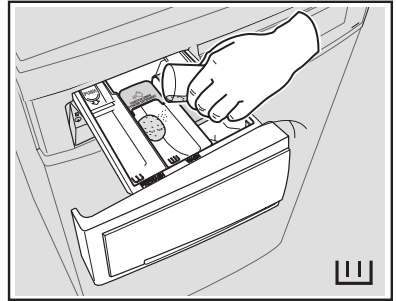

- If required, pour fabric softener into the compartment marked "☼".

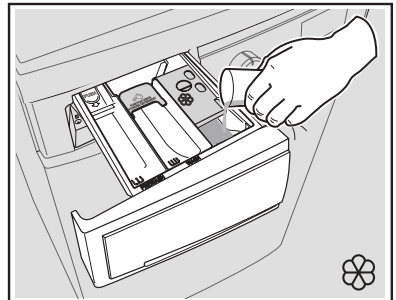

i **NOTE**



The amount used must not exceed the "MAX" mark in the drawer.

If you use thick softeners it is recommended to dilute with water.

- Close the drawer gently.

i Residues of detergent, softener and water may remain in the dispenser. It is recommended to clean the dispenser regularly to remove any residue.

5.3 Options Setting

1. If you want your laundry to be spun or use temperature different from the one proposed by the washer-dryer, press the Spin “” and the temperature “” touchpads repeatedly to change the spin speed and temperature. Press the option touchpads, if you want your laundry to be washed with special functions.

NOTE

- Different functions can be combined which is dependent on the program selected.
 - If an option is not compatible with the wash program selected, symbol “ --- ” will flash on display along with buzzer sound.
2. If you want to delay the start of the washing program, press the “Delay Start ” touchpad repeatedly to choose your washer-dryer delay time.

5.4 Starting A Cycle ()



To start a program, press the Start/Pause touchpad. The corresponding pilot light will stop flashing and a default program duration will be displayed on the screen.

- If you press any touchpad while a program is operating, symbol “ --- ” will flash on display along with buzzer sound. (except “Start/Pause ” touchpad)
- If you turn the program selector knob to another program when the machine is working (except “Off” to switch off the machine), symbol “ --- ” will flash on display along with buzzer sound to indicate a wrong selection. The machine will not perform the new selected program.

 After approx. 15 minutes from the start of a program:

- The appliance will automatically adjust the selected program duration according to the type and size of the load.
- The display will show adjusted program duration.

5.5 Interruption Of A Program

- To pause, press “Start/ Pause ”. The indicator will start flashing.
- Press the “Start/Pause ” again. The program will continue.

5.6 Changing A Program



Changing a running program is possible only by resetting it.

- Turn the program selector knob to the position “Off” to cancel the program and to turn off the appliance.
- Turn the program selector knob to the new program position and change any available options. Press “Start/Pause ” to start the new program.



 The appliance will not drain the water.

5.7 Changing The Options

It may be possible to change some of the options after a wash program has started.

1. Press the touchpad “Start/Pause ”. The indicator will start flashing.
2. If available, change the options that you wish.
3. Press “Start/Pause ” again. The program will continue.

5.8 Opening The Door



While a program or the Delay Start is operating, the appliance door is locked and the display shows the indicator “  ”. First, set the machine to PAUSE by pressing the “Start/Pause ” touchpad. Wait until the door lock indicator “  ” goes off, then the door can be opened.

If the door lock indicator “  ” does not disappear, this means that the machine is already heating and the water level is above the bottom edge of the door or the drum is turning. In this case the door CAN NOT be opened. If you need to open it, you must drain the water to open the door.



In case of emergency, please refer to “Emergency door opening” on page 33.

5.9 At The End Of The Program



- The appliance stops automatically.
- The acoustic signal will operate.
- The display will show “”.
- The indicator of the touchpad “Start/Pause ” goes off.
- The door lock indicator “” goes off.
- Remove the laundry from the appliance. Make sure that the drum is empty.
- Keep the door partly open, to prevent the mildew and odours.
- Turn off the water tap.



At the end of the program, the time remaining can suddenly decrease from 7 minutes or less to 0 due to the overestimated total program time during the load sensing phase. In some cases (with perfectly balanced load) the program time can be shorter than the time estimated after the load sensing phase is completed. This is a normal behavior of the machine and not a cause for concern as it does not compromise its performance.

5.10 When The Washing Program Is Completed, But There Is Water In The Drum



(Option “Rinse Hold” is used)

- The drum turns regularly to prevent the creases in the laundry.
- The indicator “Start/Pause ” flashes to remind you to drain the water.
- The door lock indicator “” is on. The door stays locked.

You must drain the water to open the door.

To drain the water:

1. Press the “Start/Pause ” touchpad. The appliance drains the water and spins with the maximum spin speed for selected program.

Alternatively, before pressing the “Start/Pause ” touchpad, you can press the “Spin ” touchpad to change the spin speed. You can select “No Spin ”, if you want the machine to only drain the water.

Press “Start/Pause ” to start the program.

2. When the program is completed and the door lock indicator “” goes off, you can open the door.
3. turn the program selector knob to the position “Off” to deactivate the appliance.





NOTE:

After approximately 18 hours, if you do not press Start/Pause touchpad, the appliance will drain and spin automatically.

5.11 AUTO Standby Function

The AUTO Standby mode automatically deactivates the appliance to decrease the energy consumption when:

- You do not press any buttons for 5 minutes before you press “Start/Pause ”.
- All indicators and the display will switch off.
- The indicator of the touchpad “Start/Pause ” will flash slowly.



Press any touchpad to reactivate the appliance.

- 5 minutes after the washing program ends, if you do not deactivate the appliance, the energy saving function activates.
- All indicators and the display will switch off.
- The indicator of the touchpad “Start/Pause ” will flash slowly.



Press any touchpad to reactivate the appliance.



- Display will show the end of the last wash.
- Press any touchpad again to show the last wash program.
- Turn the selector knob to set a new wash program.



6. DAILY USE - DRYING (Only)

1. Turn the water tap on.



 The drain hose must be positioned in the sink or connected to the drain pipe.



2. Connect the main plug to the main socket.
3. Load the laundry, one item at a time.
4. Select the drying program, "Drying Cottons" for cotton items or "Drying Mixed" for synthetic or mixed fabric items.

 Program "Drying Mixed" can be selected only "Cupboard Dry .

5. If you wish to select an automatic drying, press the "Dryness 
6. If you wish to select a timed drying, press the "Time Dry 
7. Press "Start/Pause 

8. At the end of the program :

- The acoustic signal will operate.
- The display will show time remaining " ".
- The indicator "  " (drying icon) is still flashing.
- The door lock indicator () is still on.
- The appliance will perform the anti-crease phase for approximately 10 minutes.

After anti-crease phase finish, the door lock indicator () goes off. The indicator "  " (drying icon) stops flashing.

 If you wish to open the door during the anti-crease phase or interrupt it, press any button.

9. turn the program selector knob to the position "Off" to deactivate the appliance.
 10.  At the end of each drying cycle, the temperature of your clothing will be high. For your safety, please leave the door open to let your clothes cool before removing your laundry.
-

7. DAILY USE - WASHING & DRYING

7.1 NON-STOP program: Washing Program + Dryness (☀️) Option

1. Load the laundry and add detergent and fabric softener.
2. Turn the knob to set a wash program you require.
3. Select the required options by pressing the relevant touchpads. If possible, do not select a spin speed lower than that proposed by the machine to avoid unnecessary longer drying time therefore saving energy.
4. Set the dryness level by pressing “Dryness ☀️”. The display will then show the whole duration of wash & dry cycle.

 Program “Mixed” can be selected only “Cupboard Dry ☀️”.

5. Start the program by pressing Start/Pause touchpad. The time remaining is updated every minute on the display.
6. At the end of the program turn the program selector knob to the position “Off” to deactivate the appliance.

 At the end of each drying cycle, the temperature of your clothing will be high. For your safety, please leave the door open to let your clothes cool before removing your laundry.

NOTE

- If you wish to open the door during the anti-crease phase or interrupt it, press any button.
- Some drying level options are not available for some programs.
- When “Iron Dry ☀️” option is selected, the display time will be adjusted after approximately 15 minutes from the start of the program, based on the laundry type and load size. The display will show the new adjusted time

- When “Cupboard Dry ☀️” or “Extra Dry ☀️” is selected the display time will be adjusted towards the end of the drying cycle when machine senses required dryness level has been achieved. In case of laundry quantity lower than maximum load capacity, the time remaining can suddenly decrease from e.g. approximately 55 minutes to 5.

7.2 NON-STOP program: Washing Program + Time Dry (🕒) Option

1. Load the laundry and add detergent and fabric softener.
2. Turn the knob to set a wash program you require.
3. Select the required options by pressing the relevant touchpads. If possible, do not select a spin speed lower than that proposed by the machine to avoid unnecessary longer drying time therefore saving energy.
4. Set the drying time by pressing “Time Dry 🕒” touchpad repeatedly until desired drying time reached. The display will then show the whole duration of wash & dry cycle.
5. Start the program by pressing Start/Pause touchpad. The time remaining is updated every minute on the display.
6. At the end of the program turn the program selector knob to the position “Off” to deactivate the appliance.

 At the end of each drying cycle, the temperature of your clothing will be high. For your safety, please leave the door open to let your clothes cool before removing your laundry.

NOTE

- If you wish to open the door during the anti-crease phase or interrupt it, press any button.
- If you set only 15 minutes of drying, the appliance performs only a cooling phase.

8. WASHING & DRYING HINTS

8.1 Washing

Sorting The Laundry

Follow the wash code symbols on each garment label and the manufacturer's washing instructions. Sort the laundry as follows: whites, coloureds, synthetics, delicates, woollens.

Temperatures

90°C	For normally soiled white cottons and linen (e.g. tea cloths, towels, tablecloths, sheets...).
60°C 50°C	For normally soiled, colourfast garments (e.g. shirts, night dresses, pajamas....) in linen, cotton or synthetic fibres and for lightly soiled white cotton (e.g. underwear).
40°C 30°C Cold	For delicate items (e.g. net curtains), mixed laundry including synthetic fibres and woollens bearing the label pure new wool, machine washable, non-shrink.

Before Loading The Laundry

- Make sure that no metal objects are left in the laundry (e.g. hair clips, safety pins, pins).
- Button up pillowcases, close zip fasteners, hooks and poppers. Tie any belts or long tapes.

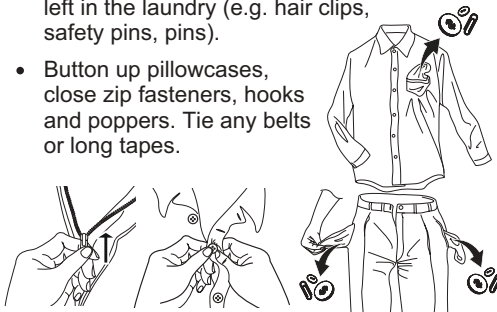

- Wash bras, pantyhose and other delicates in a mesh laundry bag, which you can purchase from your supermarket.

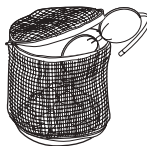

- Make sure that you wash lint collectors separately from lint producers.

- Never wash whites and coloureds together. Whites may lose their "whiteness" in the wash.
- New coloured items may run in the first wash; they should therefore be washed separately the first time.
- Remove persistent stains before washing.
- Rub particularly soiled areas with a special detergent or detergent paste. Treat curtains with special care. Remove hooks or tie them up in a bag or a net.

Maximum Loads

Recommended loads are indicated in the program charts. General rules:

Cotton, linen:	drum full but not too tightly packed;
Synthetics:	drum no more than half full;
Delicate fabrics and woollens:	drum no more than one third full.

Washing a maximum load makes the most efficient use of water and energy. For heavily soiled laundry, reduce the load size.

Removing Stains

Stubborn stains may not be removed by just water and detergent. It is therefore advisable to treat them prior to washing.

Blood: treat fresh stains with cold water. For dried stains, soak overnight in water with a special detergent then rub in the soap and water.

Oil based paint: moisten with benzene stain remover, lay the garment on a soft cloth and dab the stain; treat several times.

Dried grease stains: moisten with turpentine, lay the garment on a soft surface and dab the stain with the fingertips and a cotton cloth.

Rust: oxalic acid dissolved in hot water or a rust removing product used in cold water. Be careful with rust stains which are not recent since the cellulose structure will already have been damaged and the fabric tends to hole.

Mould stains: treat with bleach, rinse well (whites and fast coloureds only).

Grass: soap lightly and treat with bleach (whites and fast coloureds only).

Ball point pen and glue: moisten with acetone (*), lay the garment on a soft cloth and dab the stain.

Lipstick: moisten with acetone (*) as above, then treat stains with methylated spirits. Remove any residual marks from white fabrics with bleach.

Red wine: soak in water and detergent, rinse and treat with acetic or citric acid, then rinse. Treat any residual marks with bleach.

Ink: depending on the type of ink, moisten the fabric first with acetone (*), then with acetic acid; treat any residual marks on white fabrics with bleach and then rinse thoroughly.

Tar stains: first treat with stain remover, methylated spirits or benzine, then rub with detergent paste.

(*) do not use acetone on artificial silk.

Detergents Type And Quantity Of Detergent

Low sudsing detergent is required for this washer-dryer to prevent oversudsing problems, unsatisfied washing result and harm to the machine. Low sudsing detergents designed for front load washing machine are labelled "Front Loading", "high efficiency", "HE", such as Cold Power for Front Loaders or "Matic".

Do not use wrong types of detergent, such as Top Loading, Handwash detergent or Soap-Based products in your frontload washer-dryer. This can result in excessive suds, longer cycle time, low spin speeds, poor rinsing and overloading of the motor.

Quantity of detergent to be used

The choice of detergent and use of correct quantities not only affects your wash performance, but also helps to avoid waste and protect the environment. Although biodegradable, detergents contain substances which in large quantities can upset the delicate balance of nature.

The choice and quantity of detergent will depend on ;

- type of fabric (delicates, woollens, cottons, etc.) ;
- the colour of clothes ;
- size of the load ;
- degree of soil ;
- wash temperature ; and
- hardness of the water used.

Water hardness is classified by so-called "degrees" of hardness.

Information on hardness of the water in your area can be obtained from the relevant water supply company, or from your local authority.

You may have to try using the detergent quantity as per manufacturers' instructions then compare the wash result to the list below and adjust the amount of detergent for your future washes accordingly.

Not enough washing powder causes:

- the washload to turn grey,
- greasy clothes.

Too much washing powder causes:

- sudsing,
- reduced washing effect,
- inadequate rinsing.

Use less detergent if:

- you are washing a small load,
- the laundry is lightly soiled,
- large amounts of foam during washing.

8.2 Drying

Preparing The Drying Cycle

As a dryer, the appliance works on condensation principle.

Therefore, the water tap must be open and the drain hose must drain water into a sink or into the drain pipe, even during the drying cycle.

ATTENTION!

Before starting the drying program, reduce the loads of washed laundry, in order to obtain good performances.





Laundry Not Suitable For Drying

- Particularly delicate items such as synthetic curtains, woollen and silk, garments with metal inserts, nylon stockings, bulky garments such as anoraks, bed covers, quilts, sleeping bags and duvets must not be machine dried.
- Avoid drying dark clothes with light coloured fluffy items such as towels as these can attract fluff.
- Remove the laundry when the appliance has finished drying.
- To avoid a static charge when drying is completed, use either a fabric softener when you are washing the laundry or a fabric conditioner specifically for tumble dryers.
- Garments padded with foam-rubber or materials similar to foam-rubber must not be machine dried; they represent a fire hazard.
- Also, fabrics containing residue of setting lotions or hair sprays, nail solvents or similar solutions must not be machine dried to avoid the formation of harmful vapours.

The detergent and any additives must be placed in the appropriate compartments of the dispenser drawer before starting the wash program.

Garment Labels

For drying, follow the indications given on the manufacturer's labels:

-  = May be tumble dried
-  = Drying at high temperature
-  = Drying at reduced temperature
-  = Do not tumble dry.

Drying Cycle Duration

The drying time may vary depending on:

- speed of the final spin;
- dryness level required (Extra dry, Cupboard dry, Iron dry);
- type of laundry;
- weight of the load size .

The average drying time for a timed drying are indicated in the "Time Dry  " option (see page 13). The experience will help you to dry your laundry in a more suitable way according to the different fabrics.

Additional Drying

































If the laundry is still damp at the end of the drying program, select a short drying cycle again.

WARNING!

Do not over dry the laundry in order to avoid creasing of fabrics or garments shrinking.

9. INTERNATIONAL WASH CODE SYMBOLS

 These symbols appear on fabric labels, in order to help you choose the best way to treat your laundry.

 Energetic wash	 Max. wash temperature 95 °C	 Max. wash temperature 60 °C	 Max. wash temperature 40 °C	 Max. wash temperature 30 °C	 Hand wash	 DO NOT wash at all
 Delicate wash			 			
 Bleaching	 Bleach in cold water			 DO NOT bleach		
 Ironing	 Hot iron max. 200 °C	 Warm iron max. 150 °C	 Lukewarm iron max. 110 °C	 DO NOT iron		
 Dry cleaning	 Dry cleaning in all solvents	 Dry cleaning in perchlorethylene, petrol, pure alcohol, R 111 & R 113	 Dry cleaning in petrol, pure alcohol and R 113	 DO NOT dry clean		
 Drying	 Flat	 On the line	 On clothes hanger	 High temperature	 Low temperature	 DO NOT tumble dry

10. CARE AND CLEANING

 **WARNING!** You must DISCONNECT the appliance from the electricity supply, before you can carry out any cleaning or maintenance work.

10.1 External Cleaning

Clean the appliance only with soap and warm water. Fully dry all the surfaces.

 **CAUTION! Do not use alcohol, solvents or chemical products.**

10.2 Descaling

The water we use normally contains lime. It is a good idea to periodically use a water softening powder in the machine.

Do this separately from any laundry washing, and according to the softening powder manufacturer's instructions.

This will help to prevent the formation of lime deposits.

10.3 After Each Wash

Leave the door open for a while. This helps to prevent mould and stagnant smells forming inside the appliance. Keeping the door open after a wash will also help to preserve the door seal.



10.4 Maintenance Wash

With the use of low temperature washes it is possible to get a build up of residues inside the drum.

We recommend that a maintenance wash be performed on a regular basis.

To run a maintenance wash:

- The drum should be empty of laundry.
- Select the hottest cotton wash program.
- Press “Start/Pause ▷||” to start the program.

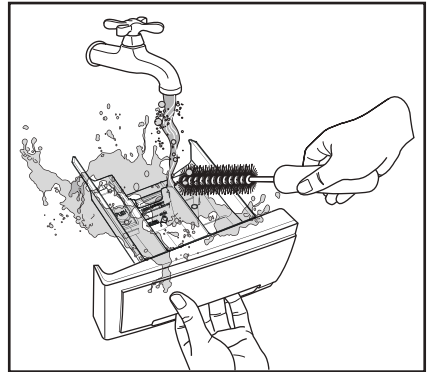

10.5 Cleaning The Dispenser Drawer

The washing powder and additive dispenser drawer should be cleaned regularly.

Remove the drawer by pressing (PUSH) the catch downwards and by pulling it out. Flush it out under a tap, to remove any traces of accumulated powder.

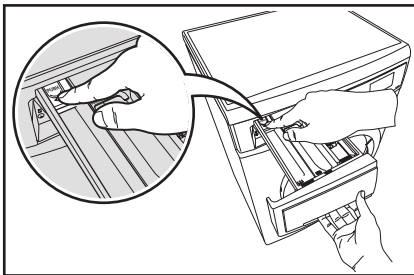

To aid cleaning, the top part of the additive compartment should be removed.

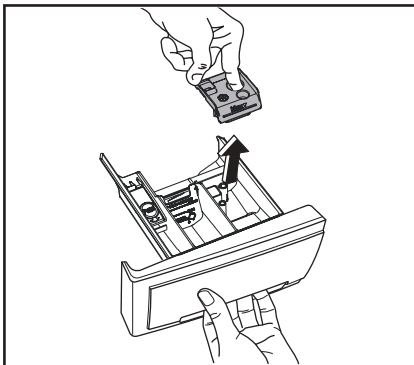

10.6 Cleaning The Drawer Recess

Having removed the drawer, use a small brush to clean the recess, ensuring that all washing powder residue is removed from the upper and lower part of the recess. Replace the drawer and run the rinse program without any clothes in the drum.

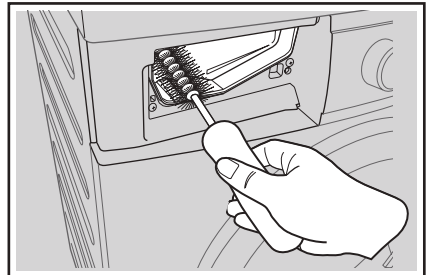

10.7 Cleaning The Pump

i Regularly examine the drain pump and make sure that it is clean.

Clean the pump if:

- The appliance does not drain the water.
- The drum cannot turn.
- The appliance makes an unusual noise because of the blockage of the drain pump.
- The display shows an alarm code because of the problem with water drain.

! **WARNING!**

1. Disconnect the mains plug from the mains socket.

- Do not remove the filter while the appliance is operating. Do not clean the drain pump if the water in the appliance is hot. The water must be cold before you clean the drain pump.

To clean the drain pump:

- Open the drain pump door.

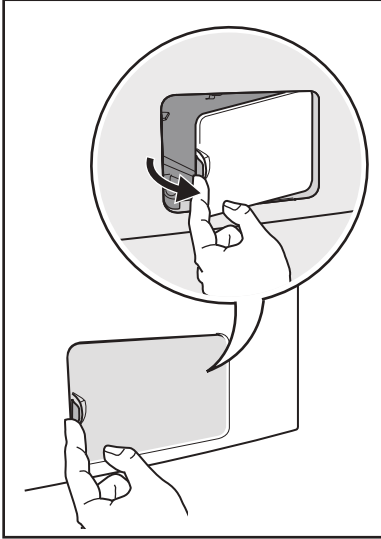

- Place a suitable water container below the recess of the drain pump to collect the water that flows out.

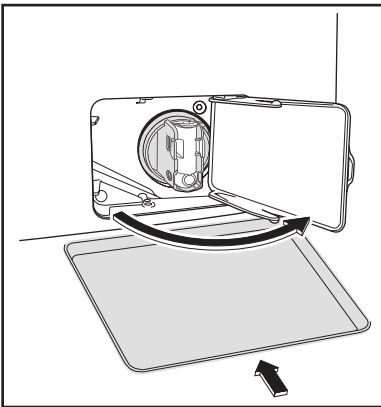

- Press the two levers and pull forward the drainage duct to let the water flow out.

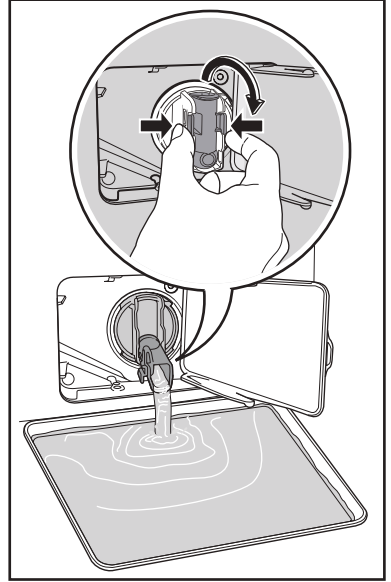

- When the container is full of water, put the drainage duct back again and empty the container. Do step 3 again and again until no more water flows out from the drain pump.

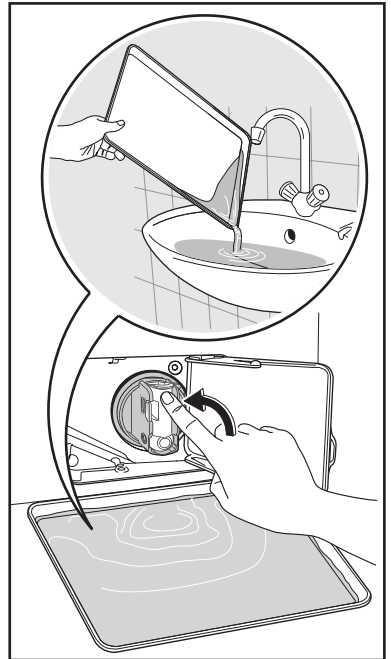

5. Pull back the drainage duct and turn the filter counter-clockwise to remove it.

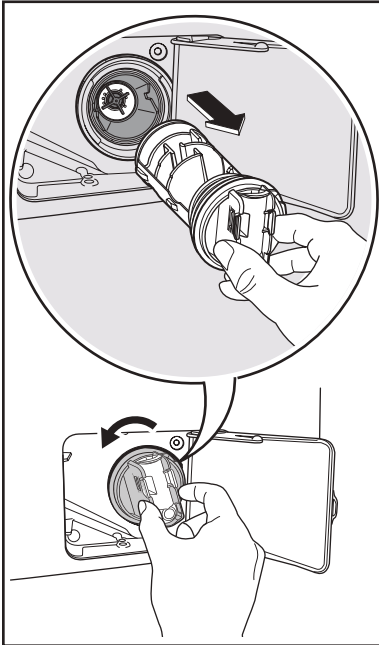

6. Remove fluff and objects from the pump filter (if there are any).

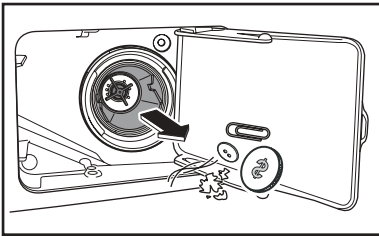

7. Clean the filter under the water tap.

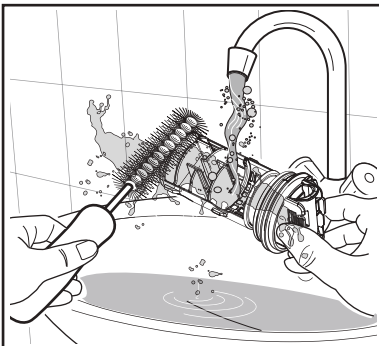

8. Make sure that the impeller of the pump can turn. If this does not occur, contact the service centre.

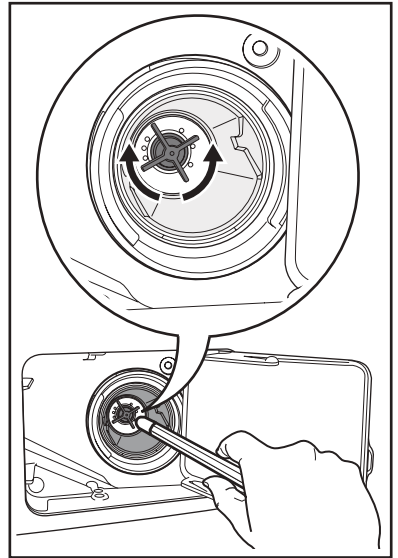

9. Put the filter back in the pump. Make sure that you correctly tighten the filter to prevent leakages.

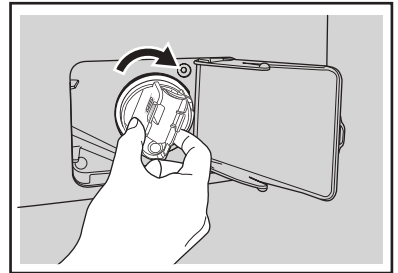

10. Close the drain pump door.

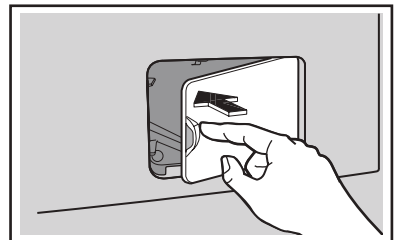

10.8 Cleaning The Water Inlet Filter

If your water is very hard or contains traces of lime deposit, the water inlet filter may become clogged. It is therefore a good idea to clean it from time to time.

To clean the water inlet filters:

1. Close the water tap.
2. Remove the water inlet hose from the water tap.

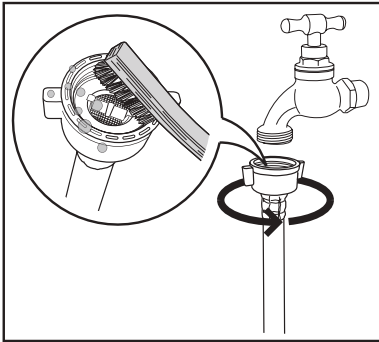

3. Clean the filter in the inlet hose with a stiff brush.
4. Remove the inlet hose behind the appliance.
5. Clean the filter in the valve with a stiff brush or a towel.

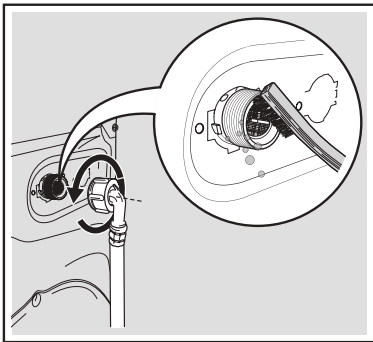

6. Install the inlet hose again. Make sure that the couplings are tight to prevent leakages.

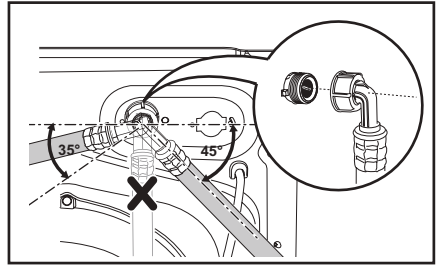

7. Open the water tap.

10.9 Frost Precautions

If the appliance is installed in an area where the temperature can be less than 0 °C, remove the remaining water from the inlet hose and the drain pump.

Emergency Drain

1. Disconnect the main plug from the main socket. Turn off the water tap.
2. Remove the water inlet hose.
3. Remove the drain hose from the rear support and unhook it from sink or spigot.

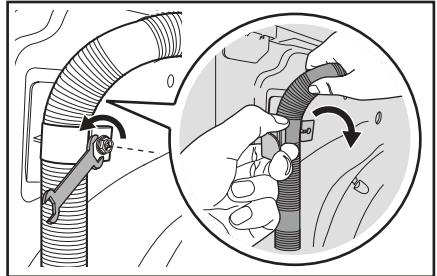

4. Put the end of the drain and inlet hose in a container. Let the water flow out of the hoses.

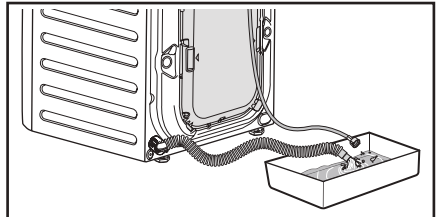

5. When no more water flows, install the inlet hose and the drain hose again.

! **NOTE:** Make sure that the temperature is more than 0 °C before you use the appliance again.

11. TROUBLESHOOTING

11.1 Possible Failures

Certain problems are due to lack of simple maintenance or oversights, which can be solved easily without calling out an engineer. Before contacting your local Service Centre, please check possible cause of malfunction and solution listed below.

Once the problem has been eliminated, press the Start/Pause button to restart the program. If after all checks, the problem persists, contact your local Service Centre.

 **WARNING!** Deactivate the appliance before you do the checks.

Alarm Code:

E10	The appliance does not fill with water properly.
E20	The appliance does not drain the water.
E40	The appliance door is open or not closed correctly. Please check the door!
E40	The main supply is unstable. Wait until the main supply is stable.
E91	No communication between electronic elements of the appliance. Switch off and switch on again.

Malfunction	Possible Cause	Solution
Washer-Dryer does not start:	The door has not been closed. (code: E40)	Close the door firmly.
	The plug is not properly inserted in the power socket.	Insert the plug into the power socket.
	There is no power at the socket.	Please check your domestic electrical installation.
	The Start/Pause (▷) touchpad has not been pressed.	Press the Start/Pause (▷) touchpad.
	The "Delay Start" has been selected.	If the laundry are to be washed immediately, cancel the "Delay Start".
	The Main supply is unstable. (If code "E40" appears in the display.)	Wait until the main supply is stable. Appliance will start automatically.
Machine does not fill the water:	The water tap is closed. (code: E10)	Open the water tap.
	The inlet hose is squashed or kinked. (code: E10)	Check the inlet hose connection.
	The filter in the inlet hose is blocked. (code: E10)	Clean the water inlet hose filter.
	The door is not properly closed. (code: E40)	Close the door firmly.
Machine fills then empties immediately:	The end of the drain hose is too low. (code: E10)	Refer to relevant paragraph in "water drainage" section.
Machine does not empty and/or does not spin:	The drain hose is squashed or kinked. (code: E20)	Check the drain hose connection.
	The drain pump is clogged. (code: E20)	Clean the drain filter.
	The option "Rinse Hold" has been selected.	Press Start/Pause (▷) touchpad to drain the water or select spin program.
	The laundry is not evenly distributed in the drum.	Pause the machine and redistribute laundry manually.

Malfunction	Possible Cause	Solution
There is water on the floor:	Too much detergent or unsuitable detergent (creates too much foam) has been used.	Reduce detergent quantity and use correct type of detergent (refer page 24).
	Check whether there are any leaks from one of the inlet hose fittings. It is not always easy to see this as the water runs down the hose; check to see if it is damp.	Check the water inlet hose connection.
	The drain hose is damaged.	Call Service.
Unsatisfactory washing results:	Too little detergent or unsuitable detergent has been used.	Increase detergent quantity or use different detergent (refer page 24).
	Stubborn stains have not been treated prior to washing.	Use commercial products to treat the stubborn stains.
	The correct temperature was not selected.	Check if you have selected the correct temperature.
	Excessive laundry load.	Reduce load.
The door will not open:	The program is still running.	Wait until the end of cycle.
	There is water in the drum.	You must drain the water to open the door (refer "Opening The Door" on page 19).
	This problem may be caused by a failure of the appliance.	Contact Service. If you need to open the door, please read carefully "Emergency door opening" on next page.
Machine vibrates or is noisy:	The transit bolts and packing have not been removed.	Check the correct installation of the appliance.
	The support feet have not been adjusted.	Check the correct levelling of the appliance.
	The laundry is not evenly distributed in the drum.	Pause the machine and redistribute laundry manually.
	There is very little laundry in the drum.	Load more laundry.
	Unstable floors eg. wooden floors.	Refer to relevant paragraph in "Positioning" section.
Cycle time longer than displayed:	Detergent over dose.	Reduce the detergent quantity or use another one. (Refer page 24 "Detergents Type And Quantity Of Detergent").
	Machine unbalance.	Redistribute laundry manually in the drum and start the spin phase again.
No water is visible in the drum:	Machines based on modern technology operate very economically using very little water without affecting performance.	
The cycle is shorter than the time displayed.	The appliance calculated a new time according to the laundry load.	

Malfunction	Possible Cause	Solution
Spinning starts late or the machine does not spin:	The electronic unbalance detection device has cut in because the laundry is not evenly distributed in the drum. The laundry is redistributed by reverse rotation of the drum. This may happen several times before the unbalance disappears and normal spinning can resume. If, after 10 minutes, the laundry is still not evenly distributed in the drum, the machine will not spin. In this case, redistribute the load manually and select the spin program.	Pause the machine and redistribute laundry manually.
The machine makes an unusual noise:	Machine not installed properly.	Make sure the levelling of the appliance is correct. Refer to "Installation".
	Transit bolts or packaging not removed.	Make sure that the packaging and/or the transit bolts are removed. Refer to "Unpacking".
	The load may be too small.	Add more laundry in the drum.
The machine does not dry or does not dry properly:	The "Time Dry" or the "Dryness" degree has not been selected.	Select the drying time or the dryness degree.
	The water tap is not turned on. (code: E 10)	Open the water tap.
	The drain filter is clogged. (code: E 20)	Clean the drain filter.
	The machine is overloaded.	Reduce the laundry load in the drum.
	The selected drying program, time or dryness degree was not suitable for the laundry.	Select the suitable drying program, time or dryness degree for the laundry.
Display time is frozen at the end of drying cycle for more than 30 minutes:	Machine is optimizing the drying cycle according to the laundry type and load size. It will vary for each kind of fabric as the water absorption is different.	This is a normal behavior of the machine and not a cause for concern as it does not compromise its performance.

i If you are unable to identify or solve the problem, contact our service centre. Before calling service centre, make a note of the model, serial number and purchase date of your machine: the Service Centre will require this information.

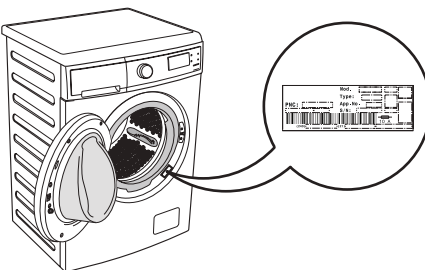

11.2 Emergency Door Opening

In case of power failure or appliance failure, the appliance door remains locked. The wash program continues when power is restored. If the door remains locked in case of failure, it is possible to open it using the emergency unlock feature.

Before Opening The Door:

! WARNING!

- Make sure that the water temperature and the laundry are not hot. Wait until they cool down if necessary.
- Make sure that the drum is not rotating. Wait until the drum stops rotating if necessary.

- **Make sure that the water level inside the drum is not too high. If necessary, perform an Emergency Drain (see page 30).**

To open the door proceed as follows:

1. Turn the program selector dial to "Off" to switch the appliance off. Disconnect the main plug from the main socket.
2. Remove the filter door, as picture below.

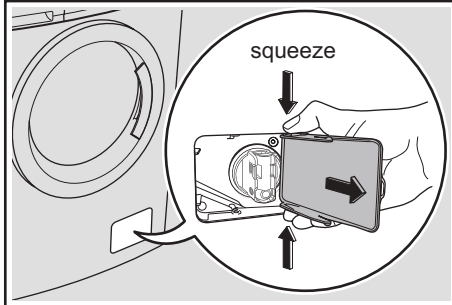

3. While pulling the emergency unlock strap (red strap) downward, pull the door handle to open the door.
4. Take out the laundry.
5. Re-assemble the filter door.

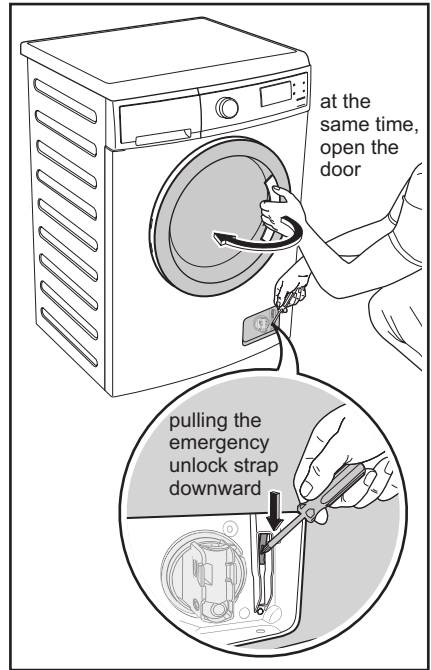

12. TECHNICAL DATA

Dimensions (Height / Width / Depth)		850 X 600 X 570 mm		
Power supply (Voltage / Frequency)		220-240 V / 50 Hz		
Total power absorbed		Wash: 2000 W / Dry: 1100 W		
Water supply pressure (Maximum / Minimum)		0.8 MPa / 0.05 MPa		
Maximum capacity (dry clothes)	Program	Wash	Wash + Dry	Dry
	WashDry 60	-	1 kg	-
	Cottons	8 kg	5 kg	-
	Mixed	4 kg	3 kg	-
	Drying Cottons	-	-	5 kg
	Drying Mixed	-	-	3 kg
	Energy Saver	8 kg	5 kg	-
	Spin	8 kg	5 kg	-
	Bedding	3 kg	-	-
	Quick 20	3 kg	-	-
Daily 60	3.5 kg	-	-	
Delicates	4 kg	-	-	
Spin speed (Maximum / Minimum)		1200 rpm / 400 rpm		

13. INSTALLATION

13.1 Unpacking



CAUTION!

All transit bolts and packing must be removed before using the appliance.

You are advised to keep all transit devices so that they can be refitted if the machine ever has to be transported again.

1. Use gloves. Cut and remove four cut out straps as shown.

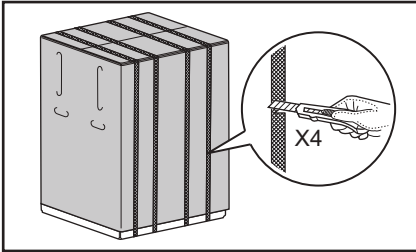

2. Remove the carton box. Remove the polystyrene packaging materials. Remove the plastic bag which cover the machine.

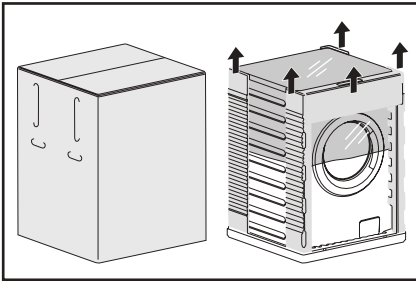

3. Open the door. Remove the polystyrene piece from the door seal and all the items from the drum.

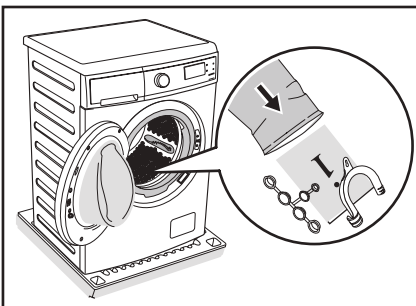

4. Put one of the polystyrene «A» packaging elements on the floor behind the appliance. Carefully put down the appliance with the rear side on it. Make sure not to damage the hoses.

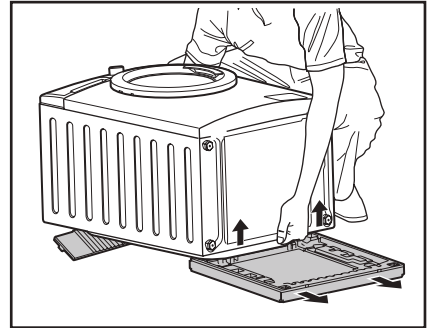
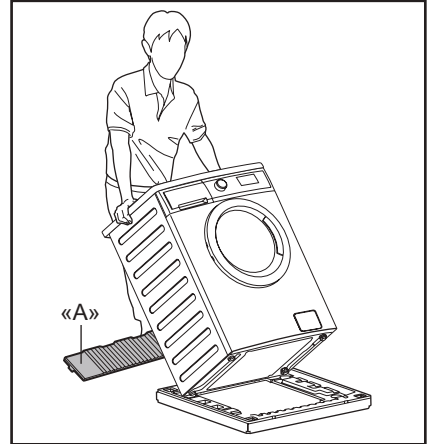

5. Remove the polystyrene base.
6. Pull up the appliance in vertical position.
7. Remove the power supply cable and the drain and inlet hoses from the hose holders «B» on the rear of the appliance.

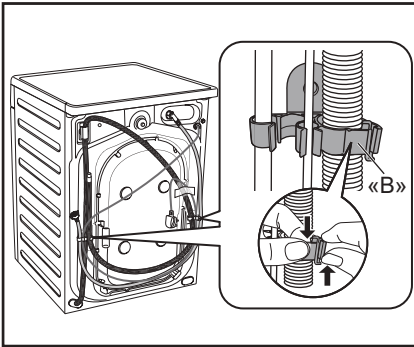

8. Remove the three transit bolts.
9. Pull out the plastic spacers.

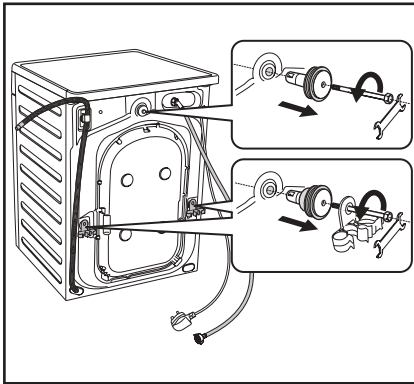

10. Put the plastic caps in the holes. You can find these caps in the user manual bag.

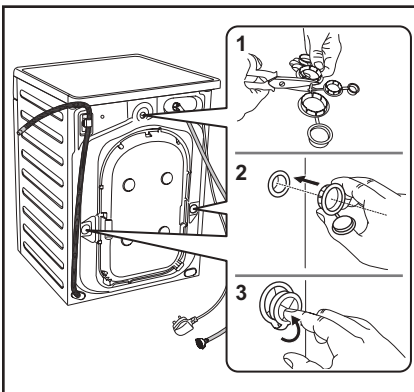

13.2 Positioning

It is important that your washer-dryer stands firm and leveled on the floor to ensure correct operation. The appliance must not be installed behind a lockable door, a sliding door or a door with a hinge on the opposite side to avoid restricting the washer-dryer door.

Use a spirit level on the top and side of the washer-dryer to check the levels.

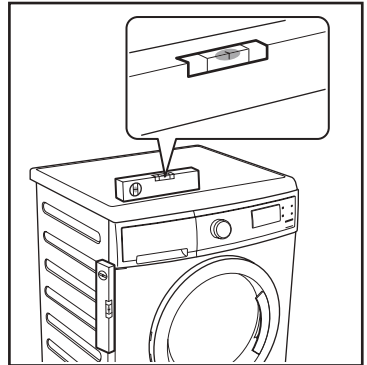

If you do not have a spirit level, as a guide use the edge of a door frame, cupboard or bench to check that the washer-dryer is leveled.

Loosen or tighten the feet to adjust the level. A correct adjustment of the appliance level prevents vibration, noise and the movement of the appliance when in operation.

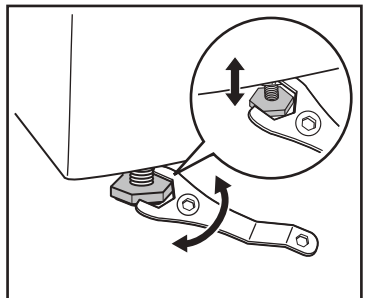

When the washer-dryer is levelled, try to rock it from corner to corner. If it does rock, adjust the legs again until it is levelled and does not rock.

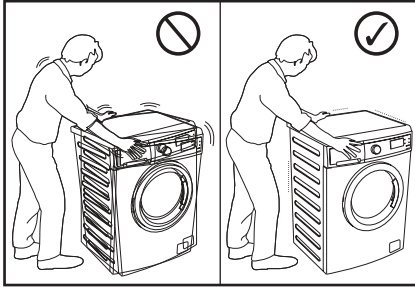

Never place cardboard, wood or similar materials under the machine to compensate for any unevenness in the floor. Install the machine on a flat hard floor. Make sure that air circulation around the machine is not impeded by carpets, rugs etc.

Check that the machine does not touch the wall or cupboard units.

13.3 Water Inlet

Connect the water inlet hose to a tap with 3/4" BSP thread.

Use the hose supplied with the washer-dryer. **DO NOT USE OLD HOSES.**

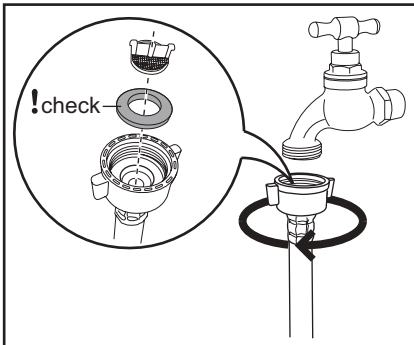

The inlet hose must not be lengthened. If it is too short and you do not wish to move the tap, you will have to purchase a new, longer hose specially designed for this type of use.

Loosen the ring nut to angle the hose to the left or right depending on the position of your water tap. Do not place the inlet hose downwards. After positioning the inlet hose, be sure to tighten the ring nut again to prevent leaks.

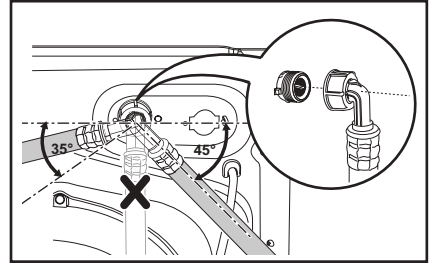

13.4 Water Drainage

The end of the drain hose can be positioned in three ways:

- **Hooked over the edge of a sink using the plastic hose guide supplied with the machine.**

Fitting Hose Guide

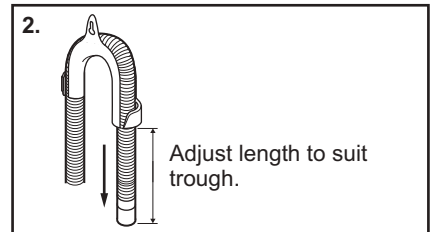
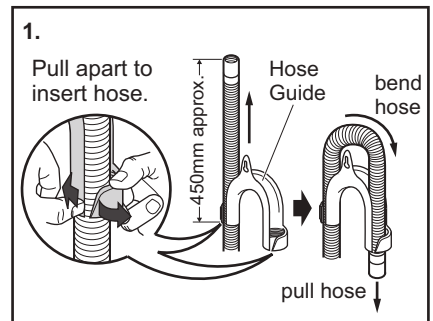

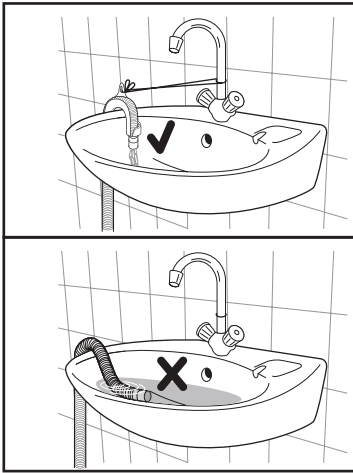

In this case, make sure the end cannot come unhooked when the machine will be emptied. This could be done by tying it to the tap with a piece of string or attaching it to the wall.

- **In a sink, drain pipe branch.**

This branch must be above the trap so that the bend is at least 60 cm above the ground.

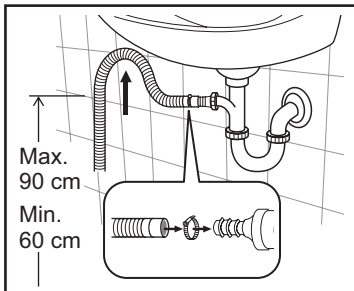

Push the drain hose onto the spigot and secure with a clip, ensure a loop is formed in the drain hose to prevent waste from the sink entering the appliance.

If the outlet spigot has not been used before, remove any blanking plug that may be in place.

- **Directly into a drain pipe**, at a height of not less than 60 cm and not more than 90 cm.

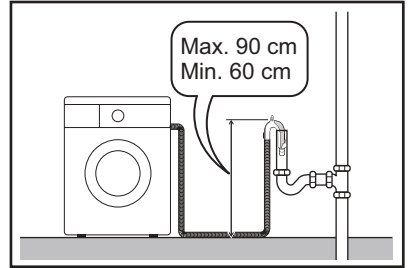

The end of the drain hose must always be ventilated, i.e. the inside diameter of the drain pipe must be larger than the outside diameter of the drain hose.

The drain hose must not be twisted or curled. Run it along the floor; only the part near the drainage point must be raised.

For the correct functioning of the machine, the drain hose must remain hooked on the proper support piece situated on the top part of back side of the appliance.

13.5 Electrical Connection

This machine is designed to operate on a 220-240 V, single-phase, 50 Hz supply.

“An incorrect power supply may void your warranty.”

Check that your domestic electrical installation can take the maximum load required (2.0 kW), also taking into account any other appliances in use.



CAUTION!

Connect the machine to an earthed socket outlet.



The manufacturer declines any responsibility for damage or injury through failure to comply with the above safety precaution.



Should the appliance power supply cable need to be replaced, this shall be carried out by our Service Centre.

When the appliance is installed, the power supply cable must be easily accessible.

14. ENVIRONMENT CONCERNS

14.1 Packaging Materials



The materials marked with the symbol  are recyclable.

>PE<=polyethylene
>PS<=polystyrene
>PP<=polypropylene

This means that they can be recycled by disposing them properly in appropriate collection containers.

14.2 Old Machine

Use authorized disposal sites for your old appliance. Help to keep your country tidy!

The symbol  on the product or on its packaging indicates that this product may not be treated as household waste.

Instead it shall be handed over to the applicable collection point for the recycling of electrical and electronic equipment.

By ensuring this product is disposed of correctly, you will help prevent potential negative consequences for the environment and human health, which could otherwise be caused by inappropriate waste handling of this product.

For more detailed information about recycling of this product, please contact your local city office, your household waste disposal service or the shop where you purchased the product.

14.3 Ecological Hints

To save water, energy and to help protect the environment, we recommend that you follow these tips:

- Normally soiled laundry may be washed without prewashing in order to save detergent, water and time (the environment is protected too!).
- The machine works more economically if it is fully loaded.
- With adequate pre-treatment, stains and limited soil can be removed; the laundry can then be washed at a lower temperature.
- Measure out detergent according to the water hardness, the degree of soil and the quantity of laundry being washed.

THÔNG TIN QUAN TRỌNG CÓ THỂ ẢNH HƯỞNG ĐẾN CHÍNH SÁCH BẢO HÀNH CỦA SẢN PHẨM

Việc tuân thủ các hướng dẫn sử dụng trong sách hướng dẫn này là cực kỳ quan trọng đối với sức khỏe và sự an toàn. Việc không tuân thủ nghiêm ngặt các yêu cầu trong sách hướng dẫn này có thể dẫn đến thương tích cá nhân, thiệt hại về tài sản và ảnh hưởng đến khả năng khiếu nại của quý vị theo chính sách bảo hành của nhà sản xuất Electrolux được cung cấp cùng với sản phẩm của quý vị. Sản phẩm phải được sử dụng, cài đặt và vận hành theo sách hướng dẫn này. Quý vị không thể khiếu nại chính sách bảo hành của nhà sản xuất Electrolux trong trường hợp lỗi sản phẩm của quý vị là do không tuân theo sách hướng dẫn này.

CHÚNG TÔI LUÔN NGHĨ VỀ KHÁCH HÀNG

Cảm ơn bạn đã mua sản phẩm của Electrolux. Bạn đã chọn một sản phẩm được kết tinh bởi hàng chục năm kinh nghiệm và đổi mới. Tinh tế và phong cách, sản phẩm được thiết kế dành riêng cho bạn. Vì thế, bất cứ khi nào sử dụng sản phẩm của chúng tôi, bạn cũng có thể tin rằng bạn sẽ luôn có được kết quả tốt nhất qua mỗi lần sử dụng. Chào mừng bạn đến với Electrolux.



Hãy truy cập trang web của chúng tôi để:



Được tư vấn cách sử dụng, thông tin sản phẩm, cách xử lý sự cố và thông tin dịch vụ tại: **www.electrolux.vn**

DỊCH VỤ VÀ CHĂM SÓC KHÁCH HÀNG

Chúng tôi khuyên bạn sử dụng phụ tùng thay thế chính hãng. Khi liên hệ với bộ phận Dịch Vụ, đảm bảo là bạn có sẵn dữ liệu sau đây. Có thể tìm thấy thông tin trên biển thông số. Model, PNC, Số Sê-ri.

-  Cảnh Báo / Thông Tin Quan Trọng Về An Toàn.  Thông tin về môi trường.
-  Thông tin tổng quan và các lời khuyên.

Thông tin có thể thay đổi mà không cần thông báo.

RoHS
Compliant

**Phù hợp qui định về giới hạn hàm lượng hóa chất độc hại
(Đáp ứng tiêu chuẩn RoHS)**

(Theo Thông tư số 30/2011/TT-BCT, Việt Nam, ngày 10/08/2011)

NỘI DUNG

1.  THÔNG TIN VỀ AN TOÀN..... 42	8. GỢI Ý GIẶT & SẤY KHÔ..... 63
1.1 Các Điều Kiện Sử Dụng..... 42	8.1 Giặt..... 63
1.2 An Toàn Cho Trẻ Em..... 43	8.2 Sấy Khô..... 65
1.3 Thiết Bị An Toàn Trẻ Em (Nút khoá cửa)..... 43	9. CÁC BIỂU TƯỢNG MÃ GIẶT QUỐC TẾ 66
1.4 An Toàn Chung..... 44	10. BẢO TRÌ VÀ VỆ SINH..... 67
1.5 Lắp Đặt..... 44	10.1 Vệ Sinh Bên Ngoài..... 67
1.6 Sử Dụng..... 45	10.2 Khử Cặn..... 67
2. MÔ TẢ SẢN PHẨM 47	10.3 Sau Mỗi Lần Giặt 67
2.1 Các Bộ Phận 47	10.4 Giặt Bảo Trì..... 67
2.2 Phụ Kiện..... 48	10.5 Vệ Sinh Ngăn Đựng Chất Giặt Tẩy 67
3. BẢNG ĐIỀU KHIỂN..... 49	10.6 Vệ Sinh Hốc Ngăn..... 68
3.1 Mô Tả Bảng Điều Khiển 49	10.7 Vệ Sinh Bơm..... 68
3.2 Màn Hình Hiển Thị 49	10.8 Vệ Sinh Bộ Lọc Nạp Nước.... 70
3.3 Sơ Đồ Chương Trình 50	10.9 Các Biện Pháp Phòng Ngừa Đóng Băng..... 71
3.4 Mức Tương Thích Giữa Chương Trình Giặt Và Các Chức Năng Tùy Chọn 51	11. KHẮC PHỤC SỰ CỐ..... 72
3.5 Chức Năng Tùy Chọn 51	11.1 Nguyên Nhân Có Thể Có 72
3.6 Cài Đặt 54	11.2 Mở Cửa Khẩn Cấp 76
3.7 Bắt Đầu/Tạm Dừng (▷), Thêm Quấn Áo (↻) 55	12. DỮ LIỆU KỸ THUẬT 77
4. TRƯỚC KHI SỬ DỤNG LẦN ĐẦU 56	13. LẮP ĐẶT..... 78
5. SỬ DỤNG HÀNG NGÀY (CHỈ DÙNG ĐỂ GIẶT)..... 56	13.1 Mở Gối Thiết Bị..... 78
5.1 Bỏ Đồ Giặt Vào Máy 56	13.2 Định Vị..... 79
5.2 Sử Dụng Chất Giặt Tẩy..... 57	13.3 Đầu Nạp Nước..... 80
5.3 Cài Đặt Tùy Chọn..... 58	13.4 Xả Nước..... 80
5.4 Bắt Đầu Chương Trình (▷) .. 59	13.5 Nối Điện 81
5.5 Gián Đoạn Chương Trình..... 59	14. CÁC VẤN ĐỀ VỀ MÔI TRƯỜNG 82
5.6 Thay Đổi Chương Trình 59	14.1 Vật Liệu Đóng Gói..... 82
5.7 Thay Đổi Tùy Chọn 59	14.2 Máy Cũ..... 82
5.8 Mở Cửa..... 59	14.3 Gợi Ý về Hệ Sinh Thái 82
5.9 Cuối Chương Trình 59	
5.10 Khi Hoàn Thành Chương Trình Giặt, Nhưng Có Nước Trong Lồng giặt..... 60	
5.11 Chế Độ Chờ 60	
6. SỬ DỤNG HÀNG NGÀY - SẤY KHÔ (CHỈ DÙNG ĐỂ SẤY) .. 61	
7. SỬ DỤNG HÀNG NGÀY - GIẶT & SẤY KHÔ 62	
7.1 Chương Trình LIÊN TỤC: Giặt + Sấy “Dryness (☼)”..... 62	
7.2 Chương Trình LIÊN TỤC: Giặt + Sấy “Time Dry (☼)” 62	

1. ⚠ THÔNG TIN VỀ AN TOÀN

1.1 Các Điều Kiện Sử Dụng

Thiết bị này nhằm sử dụng trong các ứng dụng gia dụng và tương tự như:

- Khu vực nhà bếp của nhân viên trong các cửa hàng, văn phòng và các môi trường công tác;
- Các trang trại;
- Dành cho khách trong khách sạn, nhà trọ, và các khu vực nhà ở cùng loại;
- Cho khu vực ngủ và ăn sáng;
- Khu vực sử dụng chung trong các tòa nhà căn hộ, hoặc ở các khu vực giặt lấy ngay.

⚠ CẢNH BÁO! Không được nối thiết bị bằng một dụng cụ bật tắt bên ngoài ví dụ bộ đặt giờ, hoặc kết nối với một đường dây thường xuyên bị bật tắt.

Vì sự an toàn của bạn và để đảm bảo sử dụng phù hợp, trước khi cài đặt và sử dụng lần đầu thiết bị này, hãy đọc tài liệu hướng dẫn sử dụng này, gồm các gợi ý và cảnh báo.

Để tránh sai sót và tai nạn không cần thiết, điều quan trọng là cần đảm bảo rằng tất cả những người sử dụng thiết bị hoàn toàn quen với với hoạt động và các tính năng an toàn của thiết bị.

Giữ lại các hướng dẫn này và đảm bảo rằng các hướng dẫn này vẫn đi kèm thiết bị nếu thiết bị được di chuyển hoặc bán để tất cả những ai sử dụng thiết bị đến hết thời hạn sử dụng sẽ được thông báo phù hợp về việc sử dụng và an toàn của thiết bị.

1.2 An Toàn Cho Trẻ Em

- Máy giặt này được thiết kế không phải để trẻ em hoặc người khuyết tật sử dụng mà không có sự giám sát.
- Trẻ nhỏ phải được giám sát để đảm bảo chúng không nghịch phá thiết bị này.
- Các bao bì đóng gói (ví dụ như các tấm nhựa, xốp) có thể gây nguy hiểm cho trẻ em – nguy hiểm nghẹt thở! Để xa tầm với của trẻ em.
- Giữ tất cả Chất giặt tẩy ở nơi an toàn ngoài tầm tay trẻ.
- Hãy đảm bảo rằng trẻ em hoặc vật nuôi không leo vào bên trong lồng giặt.
- Máy này được cung cấp tùy chọn Khóa Trẻ Em () nhằm tránh trường hợp trẻ em nghịch phá bảng điều khiển (vui lòng xem trang 54).

1.3 Thiết Bị An Toàn Trẻ Em (Nút khoá cửa)

Khi bạn kích hoạt thiết bị này, bạn không thể đóng cửa. Điều này ngăn chặn trẻ em hoặc vật nuôi bị khóa bên trong.

- Để kích hoạt thiết bị này, xoay nút (MÀ KHÔNG nhấn nút) bên trong cửa theo chiều kim đồng hồ cho đến khi vết khắc nằm theo chiều ngang. Nếu cần thiết hãy sử dụng đồng xu.

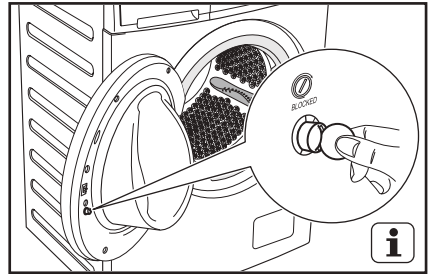

- Để vô hiệu hóa thiết bị này và khôi phục khả năng đóng cửa, xoay nút này ngược chiều kim đồng hồ cho đến khi vết khắc nằm theo chiều dọc.

1.4 An Toàn Chung

- Việc thay đổi thông số hay tìm cách điều chỉnh sản phẩm này dưới bất kỳ hình thức nào sẽ gây nguy hiểm.
- Trong suốt chương trình giặt ở nhiệt độ cao, tấm kính cửa có thể trở nên nóng. Đừng chạm vào đó !
- Hãy đảm bảo rằng vật nuôi nhỏ không leo vào bên trong lồng giặt. Để tránh tình huống này, hãy kiểm tra lồng giặt trước khi sử dụng thiết bị.
- Bất kỳ đồ vật nào chẳng hạn như đồng xu, ghim an toàn, đinh, ốc vít, đá hay bất kỳ vật nào cứng, sắc đều có thể gây ra hư hỏng lớn và không được bỏ vào máy.
- Giặt những đồ vật nhỏ chẳng hạn như vớ, dây buộc, dây lưng giặt được, v.v. trong túi giặt hoặc bao gói vì những đồ vật đó có thể trôi xuống giữa lồng giặt và khoảng bên trong.
- Chỉ sử dụng liều lượng nước xả mềm vải và chất giặt tẩy theo khuyến nghị. Nếu bạn cho quá nhiều các chất này, vải hoặc thiết bị có thể bị hỏng. Hãy tham khảo khuyến nghị số lượng của hãng sản xuất.
- Không được sử dụng máy giặt để giặt những thứ có chứa xương cá voi, vải không có viền hoặc vải bị rách.
- Luôn rút phích cắm của thiết bị và tắt nguồn nước sau khi sử dụng, vệ sinh và bảo trì.
- Thiết bị này không dành cho sử dụng bởi những người (kể cả trẻ em) có thể lợc, khả năng giác quan hoặc tâm thần yếu, hoặc thiếu kinh nghiệm và kiến thức, trừ khi họ được giám sát hoặc hướng dẫn về cách sử dụng thiết bị bởi người chịu trách nhiệm về sự an toàn của họ.

- Bạn không được tìm cách tự sửa máy trong bất kỳ trường hợp nào. Công việc sửa chữa do những người thiếu kinh nghiệm thực hiện có thể gây ra thương tích hoặc hư hỏng nghiêm trọng. Liên hệ Trung Tâm Dịch Vụ địa phương của bạn. Luôn yêu cầu sử dụng linh kiện thay thế chính hãng.

1.5 Lắp Đặt

- Thiết bị này có trọng lượng lớn. Cần phải cẩn thận khi di chuyển thiết bị.
- Khi mở gói thiết bị, hãy kiểm tra xem nó có bị hư hỏng không. Nếu có nghi ngờ, không được sử dụng thiết bị và liên hệ Trung Tâm Dịch Vụ.
- Tất cả bulông đóng gói và vận chuyển phải được tháo ra trước khi sử dụng. Sản phẩm và tài sản có thể bị hư hỏng nặng nếu không tuân theo hướng dẫn này. Xem mục liên quan trong tài liệu hướng dẫn sử dụng.
- Sau khi lắp đặt thiết bị, hãy kiểm tra để đảm bảo thiết bị không ép lên ống nạp và ống xả và mặt bàn không đè lên dây điện.
- Nếu máy được đặt trên sàn trải thảm, hãy điều chỉnh các chân để cho không khí lưu thông tự do.
- Hãy luôn đảm bảo rằng không có nước rò rỉ từ các ống dây và các đầu nối sau khi lắp đặt.
- Bất kỳ công việc lắp ống nào cần để lắp đặt thiết bị này cũng phải được tiến hành bởi một thợ ống nước có năng lực.
- Bất kỳ công việc điện nào cần để lắp đặt thiết bị này cũng phải được tiến hành bởi thợ điện có đủ điều kiện.
- Thiết bị phải được lắp đặt sau cửa có thể khóa được, cửa trượt hoặc cửa có bản lề ở vị trí đối diện với máy sấy vì như thế sẽ hạn chế độ mở rộng cửa của máy.

! Có thể bị điện giật! nếu máy không được tiếp đất. **KHÔNG** chạm vào quần áo ướt và phần kim loại.

! Vì lý do an toàn, không sử dụng bộ điều hợp kép, dây nối dài và bộ điều hợp đa phích cắm.

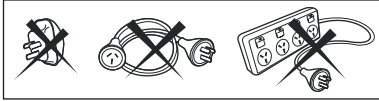

1.6 Sử Dụng

- Chỉ giặt các loại vải cho phép giặt bằng máy giặt. Tuân thủ các hướng dẫn trên từng nhãn quần áo.
- Không cho quá nhiều đồ vào thiết bị. Xem mục liên quan trong tài liệu hướng dẫn sử dụng .
- Trước khi giặt, hãy đảm bảo rằng tất cả các túi quần áo đều rỗng và các nút áo, khóa kéo đã được kéo. Tránh giặt các món đồ bị sờn hay rách và xử lý các vết ố chẳng hạn như sơn, mực, gỉ và cỏ trước khi giặt.
- Không được giặt quần áo đã tiếp xúc với các sản phẩm xăng dầu dễ bay hơi bằng máy. Nếu dùng nước tẩy dễ bay hơi, phải cẩn thận để đảm bảo rằng nước tẩy đã được loại bỏ khỏi quần áo trước khi bỏ vào máy.
- Không được kéo dây điện để rút phích cắm ra khỏi ổ cắm; hãy luôn cầm vào phích cắm.
- Không được sử dụng máy giặt nếu dây nguồn, bảng điều khiển, bề mặt làm việc hay bộ máy bị hư hỏng để có thể tiếp cận phía bên trong của máy giặt.
- Vì một số loại chăn và chăn nhồi bông cần được giặt/sấy khô trong máy giặt công nghiệp cỡ lớn vì kích thước của chúng, vui lòng kiểm tra lại với nhà sản xuất về đồ cần giặt trước khi giặt/sấy khô bằng máy giặt gia dụng.
- Người sử dụng cần luôn luôn kiểm tra rằng không để quên bật lửa gas (dùng một lần hoặc loại khác) trong quần áo của mình.
- Không bao giờ sấy quần áo đã tiếp xúc với hóa chất như dung dịch làm sạch khí. Những chất này có tính chất dễ bay hơi và có thể gây ra nổ. Chỉ quay đồ khô mà đã được giặt bằng nước hoặc cần hong gió.
- Không sấy khô đồ chưa giặt trong máy giặt-máy sấy (quần áo có thể có xơ hoặc bị nhiễm dầu dễ cháy).
- Không được để lại khay cấp bột giặt bằng nhựa trong lồng trong quá trình sấy khô, vì nhựa được sử dụng không có thiết kế chịu được nhiệt. Nếu bạn muốn giặt sơ bộ để sấy khô bạn cần sử dụng khay cấp bột giặt thông thường.

! THẬN TRỌNG!

- Không bao giờ được dùng máy giặt sấy kết hợp trước khi kết thúc chu kỳ sấy khô trừ khi mọi đồ giặt được lấy ra nhanh chóng và trải rộng ra để nhiệt được tiêu tán đi.
- Không sấy khô quần áo bằng máy giặt sấy kết hợp với dung môi làm sạch khô. Cũng không được sử dụng các sản phẩm tăng cường cho đồ giặt trong chu kỳ sấy khô.

Để giảm thiểu nguy cơ cháy trong máy giặt sấy kết hợp, cần tuân theo các điều sau:

- Đồ bị dính hoặc ngấm dầu thực vật hoặc dầu ăn sẽ gây nguy cơ cháy và không được để vào máy giặt sấy kết hợp. Đồ bị ảnh hưởng của dầu có thể bốc cháy một cách tự nhiên, đặc biệt khi tiếp xúc với các nguồn nhiệt như trong máy giặt sấy kết hợp. Các đồ giặt khi ẩm lên, gây ra quá trình ô xy hóa có thể sinh ra nhiệt. Nếu nhiệt không thoát ra được, đồ giặt có thể bị nóng tới mức bắt lửa. Chông, xếp hoặc chất đồ bị ảnh hưởng bởi dầu có thể ngăn không cho nhiệt thoát ra vì vậy có nguy cơ gây cháy.

- Nếu không thể tránh được việc đồ vải có dính dầu thực vật hoặc dầu ăn hoặc đã bị nhiễm các sản phẩm chăm sóc tóc bị đặt vào máy giặt sấy kết hợp thì chúng cần được giặt trước bằng nước nóng với nhiều bột giặt hơn - việc này sẽ làm giảm, nhưng không loại bỏ được nguy cơ. Chu kỳ 'làm mát' của máy giặt sấy kết hợp được sử dụng để làm giảm nhiệt độ của đồ giặt. Không được bỏ đồ giặt ra khỏi máy giặt sấy kết hợp hoặc chõng hoặc xếp khi còn nóng.
 - Các đồ giặt đã được làm sạch, giặt sạch hoặc ngâm trước vào dầu xả/xăng, dung môi làm sạch khô hoặc các chất gây cháy nổ khác không được đặt vào trong máy giặt sấy kết hợp.
 - Các chất có khả năng gây cháy cao thường được sử dụng trong môi trường gia đình bao gồm a-xê-tôn, rượu biến tính, dầu xăng/xăng, ke-rô-zin, hóa chất tẩy bản (một số thương hiệu), nhựa thông, sáp và sáp tẩy.
 - Các đồ giặt có chứa cao su xốp (còn gọi là bột cao su) hoặc đồ vật tương tự kết cấu cao su, như vải không được sấy khô trong máy giặt sấy kết hợp ở chế độ nhiệt.
 - Khi bị làm nóng, vải bột cao su có thể sinh ra lửa do bị đốt cháy một cách tự nhiên.
 - Các chất làm mềm vải hoặc sản phẩm tương tự không được sử dụng trong máy giặt sấy kết hợp để loại trừ tác dụng của điện tĩnh trừ khi việc làm này được khuyến nghị cụ thể bởi nhà sản xuất chất làm mềm vải hoặc sản phẩm.
 - Đồ lót có chứa vật gia cố bằng kim loại không được đặt vào trong máy giặt sấy kết hợp. Có thể làm hỏng máy giặt sấy kết hợp nếu các vật gia cố bằng kim loại lỏng ra trong quá trình sấy khô, có thể sử dụng giá sấy khô cho các đồ giặt như vậy.
 - Các đồ bằng nhựa như mũ tắm hoặc khăn ăn em bé không thấm nước không được đặt vào trong máy giặt sấy kết hợp.
-

2. MÔ TẢ SẢN PHẨM

2.1 Các Bộ Phận

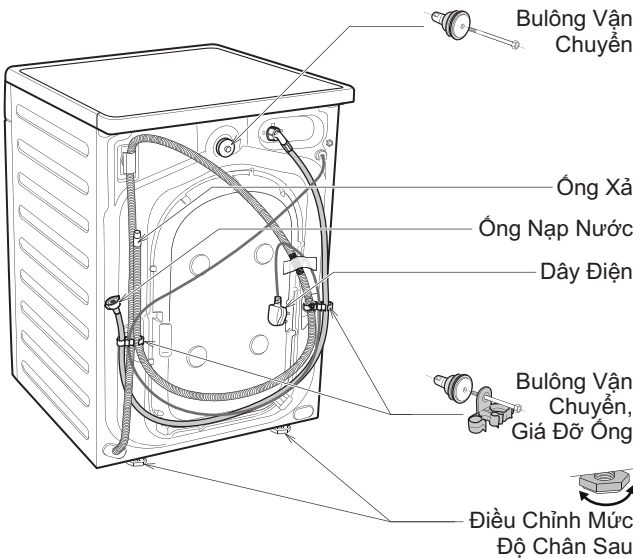
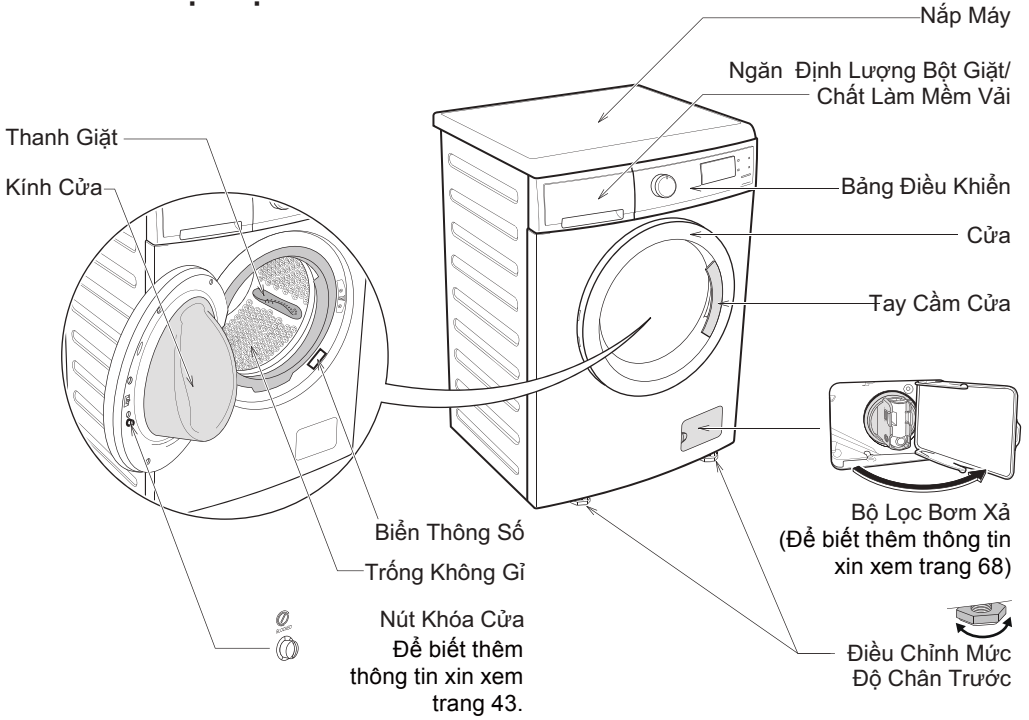

! THẬN TRỌNG !

Phải tháo tất cả các bulông vận chuyển (3 Cái) trước khi sử dụng thiết bị.

2.2 Phụ Kiện

Nắp nhựa

Để đóng các lỗ trên mặt sau của tủ sau khi tháo các bulông vận chuyển.



Thanh treo ống nhựa

Để treo ống xả trên mép bồn.

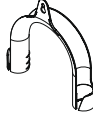

3. BẢNG ĐIỀU KHIỂN

3.1 Mô Tả Bảng Điều Khiển

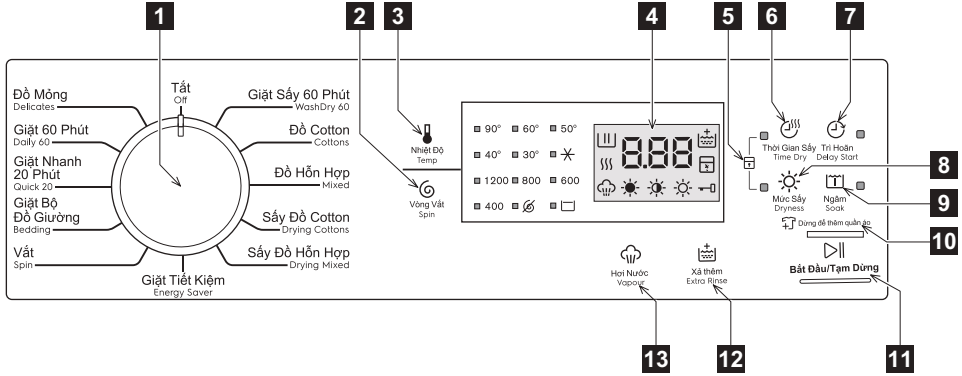

- 1** Núm Chọn Chương Trình
- 2** Phím Chọn Vòng Vắt
- 3** Phím Cài Đặt Nhiệt Độ
- 4** Màn Hình Hiển Thị Kỹ Thuật Số
- 5** Tùy Chọn Child Lock (Khóa Trẻ Em) (Xem Trang 54)
- 6** Phím Chọn Chức Năng Thời Gian Sấy
- 7** Phím Chọn Chức Năng Trì Hoãn
- 8** Phím Chọn Chức Năng Mức Sấy Khô
- 9** Phím Chọn Chức Ngâm
- 10** Biểu Tượng Chức Năng Thêm Quần Áo
- 11** Bắt Đầu/Tạm Dừng, Thêm Quần Áo
- 12** Phím Chọn Chức Xả Thêm
- 13** Phím Chọn Chức Năng Hơi Nước

3.2 Màn Hình Hiển Thị

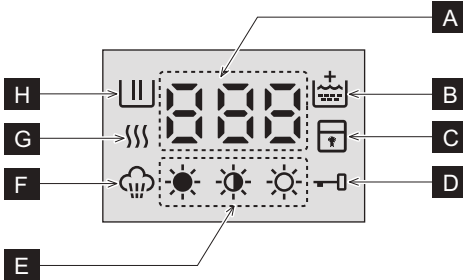

- A** Số Kỹ Thuật Số, Sẽ cho bạn biết:
 - Thời gian chu kỳ giặt.
 - Trì Hoãn.
 - Mã báo động. Tham khảo chương “Khắc Phục Sự Cố” để biết phần mô tả.
- B** Biểu tượng Xả Thêm
- C** Biểu tượng Khóa Trẻ Em
- D** Biểu tượng Khóa Cửa
 - Nếu chỉ báo phát sáng, bạn không thể mở cửa.
 - Nếu chỉ báo tắt, bạn có thể mở cửa.
- E** Các Biểu Tượng Drying Level (Mức Sấy Khô)
- F** Biểu Tượng Hơi Nước
- G** Biểu Tượng Drying Status
- H** Biểu Tượng Washing Status







3.3 Sơ Đồ Chương Trình

Chương Trình; Nhiệt Độ	Trọng Lượng Quần Áo Tối Đa (Quần Áo Khô); Tốc Độ Vắt Tối Đa	Loại Quần Áo Cho Vào Và Độ Bẩn Của Quần Áo
Off (Tắt)	-	Định vị Off để đặt lại chương trình/Off (TẮT) máy.
WashDry 60 (Giặt Sấy 60 Phút); 30°C, 40°C	1 kg ; 1200 vòng/phút	Chương trình giặt và sấy liên tục cho 3 - 5 áo sơ mi với độ bẩn nhẹ.
Cottons (Đồ Cotton); * ¹ tới 90°C	8 kg (nếu tùy chọn sấy khô được kết hợp, vui lòng giảm xuống 5 kg) ; 1200 vòng/phút	Áp dụng cho đồ trắng và vải cotton.
Mixed (Đồ Tổng Hợp); * tới 60°C	4 kg (nếu tùy chọn sấy khô được kết hợp, vui lòng giảm xuống 3 kg) ; 1200 vòng/phút	Vải tổng hợp hoặc hỗn hợp.
Drying Cottons (Sấy Đồ Cotton)	5 kg ;	Chương trình sấy khô cho đồ vải bông.
Drying Mixed (Sấy Đồ Hỗn Hợp)	3 kg ;	Chương trình sấy khô cho đồ bằng vải tổng hợp hoặc hỗn hợp.
Energy Saver (Chế Độ Tiết Kiệm Điện); 40°C , 60°C ²	8 kg (nếu tùy chọn sấy khô được kết hợp, vui lòng giảm xuống 5 kg) ; 1200 vòng/phút	Đồ trắng và bền màu, vải bông bị bẩn thông thường. Đặt chương trình này để có kết quả giặt tốt và giảm điện năng tiêu thụ. Thời gian của chương trình giặt được lâu hơn.
Spin (Vắt)	8 kg (nếu tùy chọn sấy khô được kết hợp, vui lòng giảm xuống 5 kg) ; 1200 vòng/phút	Để vắt đồ giặt và xả nước trong thùng giặt.
Bedding (Giặt Bộ Đồ Giường); * tới 60°C	3 kg ; 800 vòng/phút	Chương trình đặc biệt cho chăn tổng hợp, chăn lông, tấm trải giường, v.v...
Quick 20 (Giặt Nhanh 20 Phút); 30°C	3 kg ; 800 vòng/phút	Vải tổng hợp và hỗn hợp. Vết bẩn sáng màu và các đồ cần làm mới.
Daily 60 (Giặt 60 Phút); 30°C đến 60°C	3.5 kg ; 1200 vòng/phút	Quần áo cotton màu, ví dụ như áo sơ mi, áo kiểu, khăn tắm và đồ lót có mức độ bẩn bình thường.
Delicates (Đồ Mỏng); * tới 40°C	4 kg ; 1200 vòng/phút	Vải nhạy cảm như hàng dệt acrylic, sợi vitcô, các mặt hàng bằng vải poliexte.

¹ Biểu tượng “*” tương ứng với Biểu Tượng Nhiệt Độ Phòng.

² Chương trình “Energy Saver” với tùy chọn Nước 60°C đã chọn được khuyến nghị cho khối lượng đầy vải bông bẩn thông thường và là chương trình ghi nhận thông số năng lượng.

3.4 Mức Tương Thích Giữa Chương Trình Giặt Và Các Chức Năng Tùy Chọn

Chương Trình / Tùy Chọn	Spin		 2	 2				 1
	No Spin	Rinse Hold	Time Dry	Dryness	Delay Start	Soak	Extra Rinse	Vapour
WashDry 60					✓			
Cottons	✓	✓	✓	✓	✓	✓	✓	✓
Mixed	✓	✓	✓	✓ 3	✓	✓	✓	✓
Drying Cottons			✓	✓	✓			
Drying Mixed			✓	✓ 3	✓			
Energy Saver	✓	✓	✓	✓	✓	✓	✓	✓
Spin	✓		✓	✓	✓			
Bedding	✓				✓	✓		✓
Quick 20	✓	✓			✓			
Daily 60	✓	✓	✓	✓	✓		✓	
Delicates	✓	✓			✓	✓	✓	✓

- 1 Chức năng Vapour (Hơi Nước) chỉ có thể được kết hợp với nhiệt độ 40 tới 90 °C.
- 2 Không chọn tốc độ vắt THẤP HƠN tốc độ được thiết bị đề xuất để tránh thời gian sấy khô quá lâu nhờ vậy tiết kiệm được năng lượng. Trong bất kỳ trường hợp nào, việc giảm tốc độ vắt cũng chỉ có thể thực hiện được sau khi chọn sấy khô.
- 3 Chương trình này có thể chỉ chọn “Cupboard Dry” tùy chọn.

3.5 Chức Năng Tùy Chọn

- **Phím Cài Đặt Nhiệt Độ (Temp)**

Nhấn phím điều khiển này lặp đi lặp lại để tăng hoặc giảm nhiệt độ giặt nếu bạn muốn giặt đồ giặt tại nhiệt độ khác với nhiệt độ máy giặt gợi ý.

- **Phím Chọn Vòng Vắt (Spin)**

Nhấn phím điều khiển này nhiều lần để tăng hoặc giảm tốc độ vòng vắt nếu bạn muốn vắt đồ giặt của mình ở tốc độ khác tốc độ mà máy giặt đề xuất.

- **No Spin**  (Không Vắt)

Tùy chọn không vắt loại bỏ tất cả các giai đoạn vắt và tăng số lần xả.

- **Rinse Hold**  (Ngưng Xả)

Bằng cách chọn chức năng này, nước trong lần xả cuối không bị rút sạch và lồng giặt xoay liên tục để ngăn đồ giặt bị nhăn. Cửa vẫn khóa để cho biết nước phải được xả hết ra.



 Cửa vẫn khóa với nước ở trong thùng giặt. Để tiếp tục chu kỳ bạn phải nhấn >|| (Bắt Đầu/Tạm Dừng).

• Phím Chọn Thời Gian Sấy

Nếu bạn muốn thực hiện chương trình sấy khô có hẹn giờ, liên tục bấm phím điều khiển này cho đến khi đạt được thời gian theo thiết kế.

CHÚ THÍCH

- Thời gian sấy tối đa được phép cài đặt tùy thuộc vào chương trình giặt đã chọn.
- Giá trị thời gian cuối cùng là tổng thời gian của chu kỳ giặt và sấy khô (giặt + tách rời đồ + sấy khô).

- Khi chương trình kết thúc, thiết bị sẽ tiến hành chu trình chống nhàu trong khoảng 10 phút. Trong thời gian này màn hình sẽ hiển thị thời gian còn lại là “  ” và cửa máy giặt được đóng lại ().



-  Nếu bạn muốn mở cửa trong khi chu trình chống nhàu đang diễn ra hoặc ngừng chu trình này, hãy ấn Start/Pause (Bắt Đầu/Tạm Dừng).

Hướng dẫn Tự chọn thời gian sấy

Loại vải	Trọng Tải (kg)	Tốc Độ Vắt (vòng/phút)	Thời Gian Đề Xuất (giờ)
Vải cotton và linen (áo choàng tắm, khăn tắm, v.v...).	5	1200	3 - 4
	2.5 - 4.5	1200	2 - 3
	2	1200	1 - 2
Đồ vải tổng hợp hoặc hỗn hợp (áo liền quần, áo kiểu, đồ lót, quần áo mặc ở nhà bằng vải linen, v.v...).	3	1200	2 - 3
	1	1200	1



• Phím Chọn Mức Sấy

Bấm phím điều khiển này để cài đặt mức sấy khô cho quần áo của bạn. Màn hình hiển thị tên của mức độ được đặt.

-  Sấy Khô Thêm
-  Chế Độ Sấy Cho Vải Cotton
-  Chế Độ Sấy Khô Để Ủi/Là

CHÚ THÍCH

- Mức sấy khô được cài đặt tùy thuộc vào chương trình giặt đã chọn.

- Thời gian tổng cộng là thời gian bao gồm các quy trình giặt + tách rời đồ + sấy, thời gian này được tính trên tải trọng mặc định.
- Khi chương trình kết thúc, thiết bị sẽ tiến hành chu trình chống nhàu trong khoảng 10 phút. Trong thời gian này màn hình sẽ hiển thị thời gian còn lại là “  ” và cửa máy giặt được đóng lại ().

-  Nếu bạn muốn mở cửa trong khi chu trình chống nhàu đang diễn ra hoặc ngừng chu trình này, hãy ấn Start/Pause (Bắt Đầu/Tạm Dừng).

Hướng Dẫn Tùy Chọn Độ Khô

Mức Sấy Khô	Loại Vải	Trọng Tải
Extra Dry (Sấy Khô Thêm); Thích hợp cho khăn tắm hoặc chất liệu tương tự.	Vải Cotton và linen (áo choàng tắm, khăn tắm, v.v...)	đến 5 kg
Cupboard Dry (Dùng Cho Vải Cotton); Thích hợp với đồ cất đi không cần là	Vải Cotton và linen (áo choàng tắm, khăn tắm, v.v...)	đến 5 kg
	Vải tổng hợp và hỗn hợp (áo liền quần, áo choàng, đồ lót, quần áo mặc ở nhà bằng vải linen)	đến 3 kg
Iron Dry (Chế Độ Sấy Khô Để Ủi/Là); Thích hợp để ủi/là	Vải cotton và linen (khăn trải giường, khăn trải bàn, áo sơ mi, v.v...)	đến 5 kg

i Thời Lượng Của Chu Kỳ Sấy Khô

Thời gian sấy khô có thể thay đổi theo :

- tốc độ vắt cuối cùng;
- mức độ sấy khô yêu cầu (Extra Dry ☀️ hoặc Cupboard Dry ☀️ hoặc Iron Dry ☀️);
- loại quần áo giặt;
- khối lượng.

🔥 Cảnh Vài

Sau khi sấy khô các loại vải cotton, như khăn tắm mới, khuyến cáo nên thực hiện chương trình “Giặt Bảo Trì” (Để biết thêm thông tin xin xem trang 67) để đảm bảo rằng bất kỳ phần còn sót lại nào có thể còn lại trong lồng giặt được loại bỏ hoàn toàn và không dính vào quần áo đã sấy khô sau đó. Sau mỗi chu kỳ sấy khô, làm sạch thiết bị lọc bơm xả. Xin xem phần bảo dưỡng và vệ sinh trong mục 10.

i Sấy Khô Thêm

Nếu quần áo giặt vẫn còn quá ướt khi kết thúc chương trình, đặt một chu kỳ sấy khô ngắn khác.

Phần cuối cùng trong một chu kỳ của máy giặt - sấy khô diễn ra không có nhiệt (chu kỳ làm nguội). Điều này đảm bảo rằng quần áo giặt sẽ được lấy ra ở nhiệt độ thấp.

⚠️ CẢNH BÁO!

Để ngăn ngừa việc hình thành nếp nhăn hoặc sự co rút của vải, tránh sấy khô quá nhiều.

• **Phím Chọn Chức Năng Trì Hoãn (Delay Start) ⌚**

Chức năng này cho phép trì hoãn chương trình trong 30 phút, 60 phút hoặc 90 phút và và sau đó cứ hàng giờ từ 2 đến 19 giờ. Lệnh trì hoãn mà bạn đã chọn được chỉ ra trên màn hình hiển thị. Thời gian kết thúc sẽ tăng để cho bạn thấy lệnh trì hoãn đã chọn.

Bạn phải lựa chọn chức năng này sau khi đã đặt chương trình và trước khi nhấn nút Start/Pause (Bắt Đầu/Tạm Dừng).

Nếu bạn muốn thêm đồ giặt vào máy trong khoảng thời gian trì hoãn, hãy nhấn phím điều khiển Start/Pause (Bắt Đầu/Tạm Dừng) để đặt máy ở chế độ tạm dừng.

Cho đồ giặt vào, đóng cửa và nhấn lại phím điều khiển Start/Pause.

Bạn có thể hủy thời gian hoãn bất kỳ lúc nào, bằng cách nhấn phím điều khiển “Delay Start” (Hoãn Bắt Đầu) nhiều lần cho đến khi màn hình hiển thị thời gian hoãn “□”, sau đó nhấn phím điều khiển Start/Pause (Bắt Đầu/Tạm Dừng).

• **Soak (Ngâm) □**

Tùy chọn này cho phép bạn ngâm quần áo rất bẩn và đồ dùng ó màu lúc bắt đầu giặt trước giai đoạn giặt chính.

Điều này sẽ làm tăng thời gian của chế độ đã lựa chọn thêm khoảng 60 phút và sẽ sử dụng lượng nước nhiều hơn cũ. Quá trình hoạt động như sau :

i Nếu bạn muốn thực hiện giai đoạn Soak (Ngâm), hãy đổ vào ngăn được đánh dấu “□”.

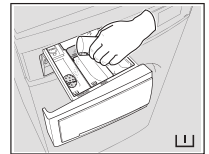

1. Sau khi nhấn nút Start/Pause máy sẽ bắt đầu bơm nước vào lồng giặt và xoay lồng giặt nhẹ nhàng để sắp xếp lại quần áo và hòa tan xà phòng. (Mất khoảng 30 phút)

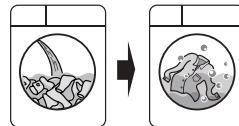

2. Máy sẽ bắt đầu quá trình ngâm

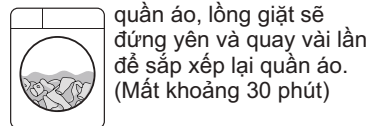

quần áo, lồng giặt sẽ đứng yên và quay vài lần để sắp xếp lại quần áo. (Mất khoảng 30 phút)

3. Sau khi chế độ ngâm quần áo kết thúc, máy sẽ kiểm tra và tự động xả nước trong lồng giặt ra ngoài và thêm nước mới lần nữa để sử dụng trong quá trình giặt.

CHÚ THÍCH

- Có thể chọn bất kỳ nhiệt độ nào, nhưng khuyến nghị dùng nước COLD (LẠNH) (✳) với chu kỳ này vì nước nóng hơn có thể tạo nên một số vết bẩn.
- Sử dụng lượng chất tẩy rửa được khuyến nghị cho một chu kỳ giặt bình thường. Nếu muốn, hãy sử dụng chất tẩy hoặc chất ngâm an toàn cho vải, bằng cách đổ chúng vào ngăn chất tẩy rửa.

• Phím Chọn Chức Năng Xả

Thêm ()

Chức năng này được khuyến nghị cho những người bị dị ứng với chất tẩy rửa, và ở những chỗ nước rất mềm.

Chọn chức năng này sẽ tăng thêm 2 lần xả cho chương trình. Chỉ báo tùy chọn này phát sáng.

Phím Chọn Chức Năng Hơi Nước (Vapour) ()

Chọn chức năng này sẽ tăng thêm thời gian khoảng 30 phút xoay đồ trong hơi nước trong suốt chu kỳ giặt. Hơi nước giúp sợi vải nở ra để các chất phụ gia giặt đánh bong vết bẩn khó giặt. Chỉ báo của chức năng này sẽ phát sáng.

LƯU Ý:

- Hơi nước không nhất thiết thấy được bên trong thùng giặt trong chu kỳ giặt bằng hơi nước. Hơi nước được tạo ra bên dưới thùng giặt và thẩm thấu qua các lỗ lồng giặt thẩm thấu tự nhiên vào trong quần áo.
- Hơi nước có thể không xuất hiện trong toàn chu kỳ giặt hơi nước.
- Chức năng Vapour (Hơi Nước) hiệu quả hơn với quần áo khi lượng đồ cho vào là một nửa tải.
- Cuối chu kỳ Vapour (Hơi Nước) quần áo sẽ ẩm hơn, mềm hơn và tách ra khỏi lồng giặt.

 Nếu chức năng Vapour (Hơi Nước) được chọn, nhiệt độ xả sẽ tăng lên.

Trong chu kỳ hơi nước bạn có thể nhận thấy hơi nước thoát ra từ ống xả của máy giặt, điều này là bình thường và không cần quan ngại.



3.6 Cài Đặt

• Tính Năng Child Lock () (Khóa Trẻ Em)



Thiết bị của bạn được cung cấp KHÓA AN TOÀN CHO TRẺ EM cho phép bạn không giám sát thiết bị khi đóng cửa mà không phải lo lắng rằng trẻ có thể bị thương hoặc làm hỏng thiết bị.

 Đặt tùy chọn này sau khi nhấn nút cảm ứng Khởi Động/Tạm Dừng.

Đặt tùy chọn Child Lock (Khóa Trẻ Em):

- Để kích hoạt chức năng này, nhấn các phím điều khiển "Time Dry ()" và Dryness ()" cùng một lúc cho đến khi màn hình hiển thị biểu tượng "  ".

 Các nút nhấn được khóa.

- Để vô hiệu hóa chức năng này, nhấn các phím điều khiển "Time Dry ()" và Dryness ()" cùng một lúc cho đến khi biểu tượng "  " tắt.

 Chức năng này vẫn được bật kích hoạt ngay cả sau khi thiết bị đã tắt.

- **Bật/Tắt âm báo Mở Máy và Giặt Xong**

Cài đặt này cho phép bạn bật hoặc tắt âm báo khi mở máy và khi kết thúc chương trình. Ví dụ như, bạn có thể muốn tắt âm báo này khi bạn khởi động một chu kỳ giặt lúc chuẩn bị đi ngủ, để khi máy giặt xong khoảng 1 giờ sau, nó sẽ không làm phiền bạn cả đêm.

i Tất cả âm báo báo lỗi đều không tắt được bằng cài đặt này, chẳng hạn như lỗi nghiêm trọng.

Để tắt âm báo, nhấn đồng thời các phím “Dryness (:)” và “Soak ([])” trong 3 giây, và lắng nghe tiếng “BÍP, BÍP”.

Để quay lại cấu hình mặc định, nhấn đồng thời 2 phím này trong 3 giây, và lắng nghe tiếng “BÍP”.

3.7 Bắt Đầu/Tạm Dừng (▷ ||), Thêm Quần Áo (⇄)

Phím này có 2 chức năng:

- **Bắt Đầu/Tạm Dừng (▷ ||)**

Sau khi bạn chọn chương trình và các tùy chọn mong muốn, nhấn phím này để máy bắt đầu chạy. Đèn hiệu Bắt Đầu/Dừng sẽ ngừng nhấp nháy và vẫn sáng cho đến khi mực nước lên cao hơn mép dưới cửa thì đèn hiệu sẽ TẮT. Nếu bạn đã chọn tùy chọn “Hẹn Giờ Kết Thúc”, đồng hồ sẽ bắt đầu đếm ngược và sẽ hiển thị lên màn hình.

Để dừng chương trình đang chạy, nhấn phím này để dừng máy, đèn hiệu “Bắt Đầu/Tạm Dừng” sẽ nhấp nháy.

Để khởi động lại chương trình từ thời điểm bị dừng, nhấn lại phím này, đèn hiệu “Bắt Đầu/Tạm Dừng” sẽ ngừng nhấp nháy.

- **Thêm Quần Áo (⇄)**

i Bạn chỉ có thể thêm quần áo nếu đèn “⇄” sáng.

Bạn có thể thêm quần áo bằng cách:

- Nhấn phím “Start/Pause” để dừng chương trình.
 - Đợi máy dừng hoàn toàn trước khi mở cửa (đợi biểu tượng khóa cửa “ ” tắt đi).
 - Thêm quần áo và đóng cửa.
 - Tiếp tục chương trình bằng cách nhấn lại phím “Start/Pause”.
-

4. TRƯỚC KHI SỬ DỤNG LẦN ĐẦU

i Trong lúc cài đặt hoặc trước khi lần đầu sử dụng bạn có thể nhận thấy một số nước trong máy. Đây là nước còn sót lại bên trong máy giặt sau khi được thử nghiệm đầy đủ tại nhà máy để đảm bảo rằng máy được giao cho khách hàng trong tình trạng hoàn hảo và không có gì phải lo lắng.

1. Đảm bảo rằng các kết nối điện và nước phù hợp với các hướng dẫn lắp đặt.
2. Cho 2 lít nước vào ngăn bột giặt cho giai đoạn giặt. Việc này kích hoạt hệ thống xả.

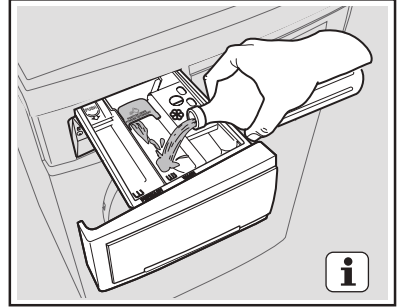

3. Chọn chu kỳ Đờ Cotton tại 90 °C, mà không có bất kỳ đồ giặt nào trong máy để loại bỏ tất cả cặn bẩn sinh ra từ lồng giặt sau đó bắt đầu chạy máy.

5. SỬ DỤNG HÀNG NGÀY (Chỉ dùng để giặt)

5.1 Bỏ Đồ Giặt Vào Máy

1. Mở vòi nước.
2. Cắm phích cắm vào ổ cắm điện.
3. Xoay núm này để đặt chương trình. Máy giặt sẽ đưa ra một nhiệt độ và tự động chọn một giá trị vòng vắt được cung cấp cho chương trình bạn đã chọn.

Có thể xoay núm chọn theo chiều kim đồng hồ hoặc ngược chiều kim đồng hồ.

Định vị "Off" để đặt lại chương trình/OFF (TẮT) máy.

Cuối chương trình, núm chọn phải được xoay sang vị trí "Off", để tắt máy.

4. Mở cửa bằng cách kéo cần thận tay cầm cửa ra phía ngoài.

Kiểm tra và loại bỏ các vật thể (nếu có) có thể bị mắc kẹt trong hộc.

5. Cho đồ giặt vào thùng giặt, từng chiếc một, rũ chúng ra càng nhiều càng tốt. (Tham khảo trang 63 "GỢI Ý GIẶT & SẤY KHÔ")

6. Đóng cửa lại.

! Chắc chắn rằng không còn đồ giặt giữa miếng đệm và cửa.

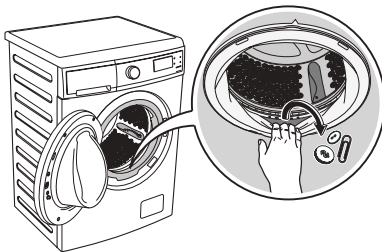
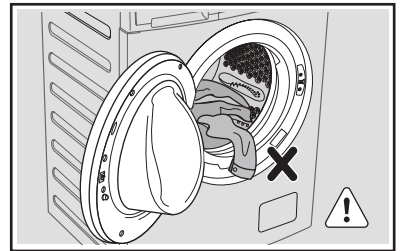

5.2 Sử Dụng Chất Giặt Tẩy



QUAN TRỌNG: Xin vui lòng đọc hướng dẫn sử dụng chất giặt tẩy trong trang 64 trước khi sử dụng.



Cửa nạp chất tẩy rửa

Cửa nạp cho bột giặt hoặc nước giặt.

1. Ngăn đựng chất giặt tẩy

Ngăn đựng chất giặt tẩy được chia thành ba ngăn.

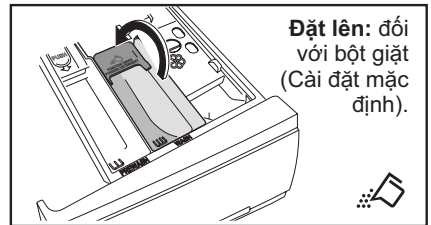
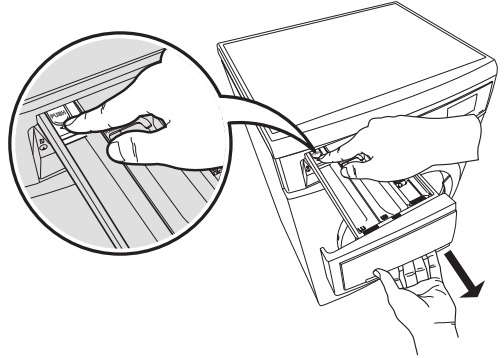
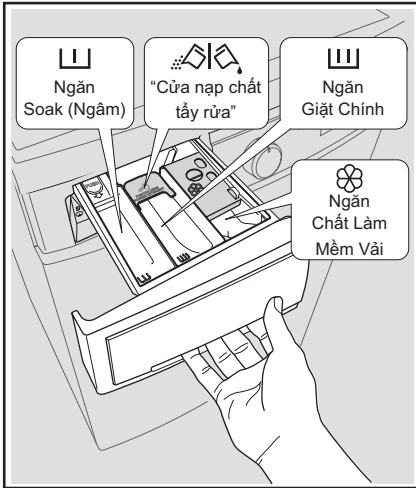

Đặt lên: đối với bột giặt (Cài đặt mặc định).

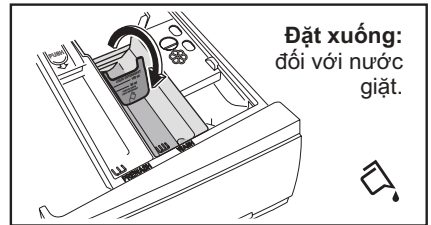

Đặt xuống: đối với nước giặt.



- **Ngăn “Main Wash” (Giặt Chính)**

Ngăn này được sử dụng cho bột giặt/nước giặt ở tất cả các chương trình.

- **Ngăn Soak (Ngâm)**

Ngăn này chỉ được sử dụng cho bột giặt/nước giặt khi chọn Soak (Ngâm)

- **Ngăn “Softener” (Chất Làm Mềm Vải)**

Ngăn này được sử dụng cho chất làm mềm vải.



Khi sử dụng nước giặt tẩy:

- Không sử dụng bột giặt dạng gel hoặc đặc.
- Không cho dung dịch nước giặt tẩy nhiều hơn mức tối đa.
- Không đặt TRÌ HOÃN.

i Khi sử dụng nước giặt tẩy:

- Không sử dụng bột giặt dạng gel hoặc đặc.
- Không cho dung dịch nước giặt tẩy nhiều hơn mức tối đa.
- Không đặt TRÌ HOÃN.

2. Đo lượng bột giặt và chất làm mềm vải;

- Kéo ngăn định lượng ra cho đến khi nó dừng lại.
- Đo lượng bột giặt cần thiết, đổ vào ngăn giặt chính.

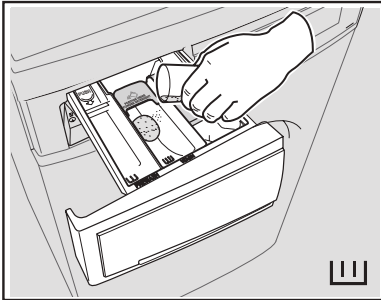

- Nếu cần, đổ chất làm mềm vải vào ngăn được đánh dấu “”.

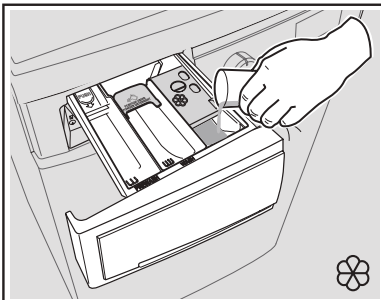

i CHÚ THÍCH

Lượng được sử dụng không được vượt dấu “MAX” (tối đa) trong ngăn.

Nếu sử dụng nước xả vải ở dạng đặc, bạn nên pha loãng với nước.

- Đóng ngăn lại một cách nhẹ nhàng.

i CHÚ THÍCH

Sau khi hoàn thành chu trình giặt, cặn bột giặt, nước xả và nước có thể vẫn còn trong các ngăn của máy giặt. Bạn nên vệ sinh các ngăn của máy giặt thường xuyên để loại bỏ hết cặn.

5.3 Cài Đặt Tùy Chọn

1. Nếu bạn muốn đồ giặt của mình được vắt hoặc sử dụng nhiệt độ khác với nhiệt độ mà máy giặt gợi ý, nhấn các phím điều khiển “Spin (Vòng Vắt)” và “Nhiệt Độ” lặp đi lặp lại để thay đổi tốc độ vắt và nhiệt độ.

Nhấn các phím điều khiển tùy chọn, nếu bạn muốn giặt đồ với các chức năng đặc biệt.

i CHÚ Ý

- Có thể kết hợp các chức năng khác nhau tùy thuộc vào chương trình đã chọn.
 - Nếu bạn chọn một tùy chọn không tương thích với chương trình giặt đã thiết lập, thông báo “- - -” sẽ nhấp nháy và máy phát ra tiếng bíp.
2. Nếu bạn muốn trì hoãn chương trình giặt, hãy nhấn phím điều khiển tùy chọn “Delay Start” (Trì Hoãn) lặp đi lặp lại để chọn thời gian làm việc máy giặt của bạn.

5.4 Bắt Đầu Chương Trình (▷||)

Để bắt đầu một chương trình, nhấn phím điều khiển Start/Pause (▷||), Đèn hướng dẫn tương ứng sẽ bật sáng và thời gian mặc định chương trình sẽ được hiển thị trên màn hình.

Sau xấp xỉ 15 phút kể từ lúc bắt đầu chương trình:

- Thiết bị sẽ tự động điều chỉnh thời gian chạy chương trình đã chọn theo loại và kích cỡ khối lượng.
- Màn hình hiển thị sẽ hiển thị thời gian chạy chương trình đã điều chỉnh.

CHÚ Ý

Nếu bạn nhấn vào bất kỳ phím nào khi chương trình đang vận hành, màn hình sẽ hiển thị thông báo “- - -” và máy phát ra tiếng bip. (ngoại trừ phím Bắt Đầu/Tạm Dừng và On/Off)

5.5 Gián Đoạn Chương Trình

- Để tạm dừng, hãy nhấn Start/Pause. Chỉ báo sẽ bắt đầu nhấp nháy.
- Nhấn lại Start/Pause. Chương trình sẽ tiếp tục.

5.6 Thay Đổi Chương Trình

Chỉ có thể thay đổi chương trình đang chạy bằng cách tắt thiết bị.

- Nhấn nút “On/Off” (Mở/Tắt) để huỷ chương trình và tắt thiết bị.
- Nhấn lại nút “On/Off” (Mở/Tắt) để bắt đầu thiết bị.

Bây giờ, bạn có thể đặt một chương trình giặt mới.



 Thiết bị sẽ không xả hết nước (ngoại trừ chương trình: Vapour Refresh, Spin, Rinse + Spin).

5.7 Thay Đổi Tùy Chọn

Có thể thay đổi chỉ một tùy chọn nào đó sau khi đã bắt đầu chương trình.

1. Nhấn phím điều khiển “Bắt Đầu/Tạm Dừng”. Chỉ báo sẽ bắt đầu nhấp nháy.
2. Thay đổi tùy chọn.
3. Nhấn lại “Bắt Đầu/Tạm Dừng”. Chương trình sẽ tiếp tục.

5.8 Mở Cửa



Trong khi chương trình hoặc chức năng Tri hoãn đang hoạt động thì cửa thiết bị đóng và màn hình hiển thị chỉ báo “”. Trước hết đặt máy thành TẠM DỪNG bằng cách nhấn phím điều khiển “Start/Pause” (Bắt Đầu/Tạm Dừng). Đợi cho đến khi chỉ báo khóa cửa “” tắt, sau đó có thể mở cửa.

Nếu chỉ báo khóa cửa “” không tắt, điều này có nghĩa là máy đang nóng lên và mức nước ở trên mép đáy cửa hoặc Lồng giặt đang xoay. Trong trường hợp này, KHÔNG THỂ mở cửa. Nếu bạn cần phải mở nó, bạn phải thoát nước để mở cửa.



Nếu nó là một trường hợp khẩn cấp mà cần phải mở cửa ngay lập tức. Xin vui lòng đọc “Mở cửa khẩn cấp” trên trang 76.

5.9 Cuối Chương Trình

- Thiết bị tự động dừng.
- Tín hiệu âm thanh sẽ vang lên.
- Màn hình hiển thị sẽ hiển thị “”.
- Chỉ báo của phím điều khiển Start/Pause (Bắt Đầu/Tạm Dừng) tắt.
- Chỉ báo khóa cửa “” tắt.
- Lấy đồ giặt ra khỏi thiết bị. Đảm bảo rằng không còn gì trong Lồng giặt.
- Để cửa khép hờ, để ngăn nấm mốc và mùi hôi.
- Tắt vòi nước.

i CHÚ Ý

Khi gần kết thúc chương trình, thời gian còn lại có thể đột nhiên giảm từ 7 phút xuống đến 0 do tổng thời gian chương trình vượt quá dự tính trong giai đoạn cảm biến tải trọng. Trong một vài trường hợp (vóc tải cân bằng tuyệt đối) thời gian chương trình có thể ngắn hơn thời gian dự tính sau khi đã hoàn tất giai đoạn cảm biến tải trọng. Đây là một hoạt động bình thường của máy và không đáng lo vì nó không ảnh hưởng đến hoạt động của máy.

5.10 Khi Hoàn Thành Chương Trình Giặt, Nhưng Có Nước Trong Lồng giặt



(sử dụng tùy chọn “Rinse Hold ”)

- Lồng giặt xoay thường xuyên để ngăn đồ bị nhăn.
- Chỉ số “Start/Pause” nhấp nháy để nhắc nhở bạn để ráo nước.
- Chỉ báo khóa cửa “” phát sáng. Cửa vẫn khóa.

i Bạn phải xả hết nước để mở cửa.

Để xả hết nước :

1. Nhấn bàn phím cảm ứng “Bắt Đầu/Tạm Dừng ”. Thiết bị xả hết nước và quay với tốc độ quay tối đa cho chương trình được chọn.

Nếu không, trước khi nhấn bàn phím cảm ứng “Bắt Đầu/Tạm Dừng”, quý vị có thể nhấn bàn phím cảm ứng “Spin” để thay đổi tốc độ quay. Quý vị có thể chọn “No Spin ()” nếu muốn máy giặt chỉ xả nước, sau đó nhấn bàn phím cảm ứng Start/Pause.
2. Khi chương trình được hoàn thành và chỉ báo khóa cửa “” tắt, bạn có thể mở cửa.
3. Nhấn nút “On/Off” để vô hiệu hóa thiết bị.

i CHÚ Ý

Sau khoảng 18 tiếng, nếu quý vị không nhấn bàn phím cảm ứng Start/Pause (Bắt Đầu/Tạm Dừng), thiết bị sẽ xả hết nước và quay tự động.

5.11 Chế Độ Chờ

Chế độ Chế Độ Chờ sẽ tự động làm cho máy ngừng hoạt động để giảm năng lượng tiêu thụ khi:

- Khi bạn không vận hành máy trong vòng 5 phút trước khi nhấn nút “Start/Pause”.
 - Tất cả các chỉ báo và màn hình hiển thị sẽ tắt.
 - Chỉ báo của phím điều khiển Start/Pause sẽ nhấp nháy từ từ.
- i** Nhấn phím điều khiển bất kỳ để kích hoạt lại thiết bị.
- 5 phút sau khi kết thúc chương trình giặt, nếu bạn không vô hiệu hóa thiết bị thì chức năng tiết kiệm năng lượng sẽ kích hoạt.
 - Tất cả các chỉ báo và màn hình hiển thị sẽ tắt.
 - Chỉ báo của phím điều khiển Start/Pause sẽ nhấp nháy từ từ.
- i** Nhấn phím điều khiển bất kỳ để kích hoạt lại thiết bị.
 - Màn hình hiển thị kết thúc của lần giặt gần nhất.
 - Nhấn phím điều khiển bất kỳ để hiển thị thiết lập chương trình giặt gần nhất.
 - Vận nút điều chương trình để thiết lập một chu kỳ mới.

6. SỬ DỤNG HÀNG NGÀY - Sấy Khô (Chỉ dùng để sấy)

1. Mở vòi nước.

 Đảm bảo rằng vòi nước được mở và ống xả nước được cho vào bồn rửa hoặc nối với ống thoát nước.

2. Cắm phích cắm vào ổ cắm điện.

3. Cho quần áo giặt vào, mỗi lần một cái.

4. Chọn chương trình sấy khô, "Drying Cottons" cho mặt vải cotton hoặc "Drying Mixed" cho mặt hàng vải tổng hợp hoặc hỗn hợp.

 Chương trình này có thể chỉ chọn "Cupboard Dry" tùy chọn.

5. Nếu bạn muốn chọn chế độ sấy tự động, bấm "Dryness" cho đến khi biểu tượng tương ứng với mức độ sấy cần xuất hiện trên màn hình. (Xem trang 52)

6. Nếu bạn muốn chọn một chế độ sấy theo thời gian, nhấn "Time Dry" tùy chọn cho đến khi thời gian bạn muốn xuất hiện trên màn hình. (Xem trang 52)

7. Bấm "Start/Pause" để khởi động chương trình.

8. Khi chương trình vắt khô kết thúc :

- Sẽ có tín hiệu âm thanh phát ra.
- Màn hình sẽ hiển thị thời gian còn lại là "00".
- Chỉ số "||||" (biểu tượng khô) vẫn nhấp nháy.
- Đèn báo khóa cửa () vẫn sáng.
- Thiết bị sẽ thực hiện chu trình chống nhàu trong khoảng 10 phút.

Sau khi chu trình chống nhàu hoàn tất, đèn báo khóa cửa () sẽ tắt. Chỉ số "||||" (biểu tượng khô) ngừng nhấp nháy.

 Nếu bạn muốn mở cửa trong khi chu trình chống nhàu đang diễn ra hoặc ngừng chu trình này, hãy ấn bất kỳ nút nào.

9. xoay núm chương trình chọn đến vị trí "Off" để tắt thiết bị.

10. Sau khi kết thúc chu trình sấy khô. Quần áo trong lồng giặt vẫn còn nóng. Vì sự an toàn của bạn, đề nghị để mở ra cánh cửa một thời gian để giảm nhiệt độ trước khi lấy quần áo ra.

7. SỬ DỤNG HÀNG NGÀY - GIẶT & SẤY KHÔ

7.1 Chương Trình LIÊN TỤC: Giặt + Sấy “Dryness (☀)”

1. Cho quần áo giặt vào, Đặt chất giặt tẩy và phụ gia vào trong ngăn thích hợp.
2. Xoay núm để thiết lập một chương trình rửa bạn yêu cầu.
3. Chọn các tùy chọn cần thiết bằng cách nhấn các phím có liên quan. Nếu có thể, không chọn một tốc độ quay thấp hơn bởi máy đề xuất để tránh quá dài một thời gian sấy do đó tiết kiệm năng lượng.

4. Thiết lập mức độ khô bằng cách nhấn “Dryness ☀”. Màn hình hiển thị trong suốt chu trình giặt và sấy khô.

i Chương trình “Mixed” thể chỉ chọn “Cupboard Dry ☀” tùy chọn.

5. Bấm “Start/Pause” để khởi động chương trình.
6. xoay núm chương trình chọn đến vị trí “Off” để tắt thiết bị. Tháo giặt từ trống.

! Sau khi kết thúc chu trình sấy khô. Quần áo trong lồng giặt vẫn còn nóng. Vì sự an toàn của bạn, đề nghị để mở ra cánh cửa một thời gian để giảm nhiệt độ trước khi lấy quần áo ra.

i CHÚ Ý

- Nếu bạn muốn mở cửa trong khi chu trình chống nàu đang diễn ra hoặc ngừng chu trình này, hãy ấn bất kỳ nút nào.
- Một số tùy chọn mức độ sấy khô không có sẵn đối với một số chương trình sấy khô.
- Khi “Iron Dry ☀” tùy chọn được chọn, lần hiển thị sẽ được điều chỉnh sau khoảng 15 phút từ khi bắt đầu chương trình, dựa trên các loại máy giặt và kích thước tải. Màn hình sẽ hiển thị thời gian điều chỉnh mới.

- Khi “Cupboard Dry ☀” hoặc “Extra Dry ☀” được chọn, thời gian hiển thị sẽ được điều chỉnh vào cuối của chu trình sấy khô. Trong trường hợp số lượng giặt thấp hơn so với khả năng chịu tải tối đa, thời gian còn lại có thể đột ngột giảm từ ví dụ khoảng 30 phút để 15.

7.2 Chương Trình LIÊN TỤC: Giặt + Sấy “Time Dry (☀)”

1. Cho quần áo giặt vào, Đặt chất giặt tẩy và phụ gia vào trong ngăn thích hợp.
2. Xoay núm để thiết lập một chương trình rửa bạn yêu cầu.
3. Chọn các tùy chọn cần thiết bằng cách nhấn các touchpad có liên quan. Nếu có thể, không chọn một tốc độ quay thấp hơn bởi máy đề xuất để tránh quá dài một thời gian sấy do đó tiết kiệm năng lượng.
4. Đặt thời gian sấy bằng cách nhấn “Time Dry ☀”. Màn hình hiển thị trong suốt chu trình giặt và sấy khô.
5. Bấm “Start/Pause” để khởi động chương trình.
6. xoay núm chương trình chọn đến vị trí “Off” để tắt thiết bị. Tháo giặt từ trống.

! Sau khi kết thúc chu trình sấy khô. Quần áo trong lồng giặt vẫn còn nóng. Vì sự an toàn của bạn, đề nghị để mở ra cánh cửa một thời gian để giảm nhiệt độ trước khi lấy quần áo ra.

i CHÚ Ý

- Nếu bạn muốn mở cửa trong khi chu trình chống nàu đang diễn ra hoặc ngừng chu trình này, hãy ấn bất kỳ nút nào.
- Nếu bạn chỉ đặt sấy khô 15 phút, thiết bị sẽ chỉ thực hiện giai đoạn làm nguội.

8. GỢI Ý GIẶT & SẤY KHÔ

8.1 Giặt

Phân Loại Đồ Giặt

Tuân theo các biểu tượng mã giặt trên mỗi nhãn quần áo và hướng dẫn giặt của nhà sản xuất. Phân loại đồ giặt như sau: đồ trắng, đồ nhuộm màu, đồ sợi tổng hợp, đồ dễ hỏng, đồ len.

Nhiệt Độ

90°C	Đối với vải bông trắng và vải linen bị bẩn thông thường (chẳng hạn như khăn trải bàn trà, khăn tắm, khăn trải bàn, ga giường...).
60°C 50°C	Đối với quần áo bị bẩn bình thường, bền màu (chẳng hạn áo sơ mi, váy ngủ, bộ đồ ngủ....) bằng lanh, vải bông hoặc sợi tổng hợp và đối với vải bông trắng bị bẩn nhẹ (chẳng hạn quần lót).
40°C 30°C Lạnh	Đối với đồ dễ hỏng (chẳng hạn như màn cửa dạng lưới), đồ giặt hỗn hợp gồm sợi tổng hợp và đồ len dán nhãn len mới nguyên chất, có thể giặt máy, không co.

Trước Khi Bỏ Đồ Giặt Vào Máy

- Đảm bảo rằng không có bất cứ vật kim loại nào còn lại trong đồ giặt (ví dụ: kẹp tóc, chốt an toàn, ghim).
- Đóng nút bao gối, kéo khóa kéo, móc và khuy bấm. Buộc dây lưng hay băng dài.
- Giặt áo ngực, ống quần và các đồ chuyên dụng khác bằng túi giặt lưới mà bạn có thể mua trong siêu thị.

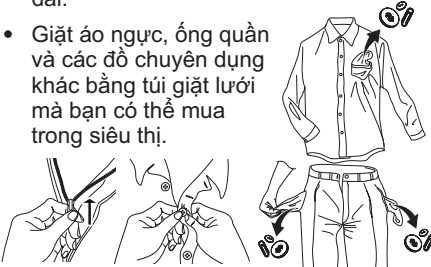

- Đảm bảo rằng bạn giặt đồ tích bụi vải riêng biệt với đồ sinh bụi vải.



- Không bao giờ giặt đồ trắng và đồ màu cùng nhau. Đồ trắng có thể mất đi “độ trắng” trong quá trình giặt.
- Các đồ màu mới có thể ra màu trong máy lần đầu tiên; do đó chúng cần được giặt riêng trong lần đầu tiên.
- Loại bỏ vết ố khó giặt trước khi giặt.
- Chà những chỗ bị bẩn đặc biệt bằng bột giặt chuyên dụng hoặc bột giặt. Xử lý cẩn thận với màn cửa. Tháo móc hoặc buộc chúng chặt lại trong túi hoặc lưới.

Khối Lượng Tối Đa

Khối lượng khuyến nghị được nêu trong bảng chương trình. Các quy tắc chung:

Vải cotton và vải lanh:	đầy lồng giặt nhưng không nên quá chặt;
Vải tổng hợp:	không đầy quá một nửa lồng giặt;
Vải dễ hỏng và đồ len:	không đầy quá một phần ba lồng giặt.

Việc giặt khối lượng tối đa giúp sử dụng nước và năng lượng hiệu quả nhất. Đối với đồ giặt rất bẩn, giảm bớt kích cỡ khối lượng.

Loại Bỏ Vết Bẩn

Các vết bẩn cứng đầu không thể loại bỏ chỉ bằng nước và bột giặt. Do vậy nên xử lý các vết bẩn trước khi giặt.

Vết máu: xử lý vết máu tươi bằng nước lạnh. Đối với vết máu khô, ngâm qua đêm trong nước với bột giặt chuyên dụng sau đó chà trong xà phòng và nước.

Sơn dầu: làm ẩm vết bẩn bằng xăng, đặt quần áo trên tấm vải mềm và thoa lên vết bẩn; làm một vài lần như thế.

Vết bẩn dầu mỡ khô: làm ẩm bằng nhựa thông, đặt quần áo trên bề mặt mềm và thoa lên vết bẩn bằng đầu ngón tay và tấm vải bông.

Gỉ sắt: axit oxalic hòa tan trong nước nóng hoặc sản phẩm loại bỏ gỉ sắt được sử dụng trong nước lạnh. Chú ý các vết gỉ sắt đã cũ bởi vì cấu trúc xenlulo đã bị phá hỏng và vải có xu hướng bị thủng lỗ.

Vết mốc: xử lý bằng thuốc tẩy, rồi xả sạch (chỉ đồ trắng và đồ nhuộm bền màu).

Nhựa cây: xoa nhẹ xả phòng và xử lý bằng thuốc tẩy (chỉ đồ trắng và đồ nhuộm bền màu).

Vết bút bi và keo dán: làm ẩm bằng axeton (*), đặt quần áo trên tấm vải mềm và thoa lên vết bẩn.

Vết son: làm ẩm bằng axeton (*) như trên rồi sau đó xử lý vết bẩn bằng cồn methylate hóa. Loại bỏ bất kỳ vết còn lại nào khỏi vải trắng bằng thuốc tẩy.

Rượu vang đỏ: ngâm trong nước và bột giặt, xả và xử lý bằng axit axetic hoặc xitric rồi sau đó xả sạch. Xử lý bất kỳ vết còn lại nào bằng thuốc tẩy.

Vết mực: tùy thuộc vào loại mực, trước tiên làm ướt vải bằng axeton (*), rồi bằng axit axetic; xử lý bất kỳ vết còn lại nào trên vải trắng bằng thuốc tẩy rồi sau đó xả sạch hoàn toàn.

Vết nhựa đường: trước tiên xử lý bằng chất tẩy bẩn, cồn methylate hóa hoặc benzen, sau đó chà với bột giặt.

(*) không sử dụng axeton trên lụa nhân tạo.

Loại chất giặt tẩy và Lượng chất giặt tẩy

Loại máy giặt này yêu cầu sử dụng các chất giặt tẩy độ bọt thấp để ngăn chặn các vấn đề bọt quá mức, kết quả giặt không vừa ý và gây hại cho máy giặt. Các chất giặt tẩy độ bọt thấp được thiết kế dành cho máy giặt cửa trước sẽ được dán nhãn "Cửa Trước", "hiệu quả cao", "HE", ví dụ Bột giặt Máy giặt Cửa trước hoặc "Matic".

Không sử dụng sai loại chất giặt tẩy, ví dụ như Cửa Trên, Bột giặt tay hay sản phẩm sản xuất Dựa trên Xả phòng cho máy giặt cửa trước của bạn. Việc này có thể gây ra bọt quá mức, thời gian chu trình giặt dài hơn, tốc độ quay thấp, giữ kém và mô tơ quá tải.

Lượng Chất Giặt Tẩy Được Sử Dụng

Lựa chọn loại chất giặt tẩy và sử dụng đúng định lượng không chỉ ảnh hưởng đến năng suất giặt mà còn giúp tránh được lãng phí và bảo vệ môi trường. Mặc dù có khả năng tự phân hủy, chất giặt tẩy có chứa một lượng lớn các chất có thể phá vỡ sự cân bằng tinh tế của tự nhiên.

Lựa chọn và định lượng chất giặt tẩy sẽ phụ thuộc vào;

- loại vải (vải mỏng, vải cotton, vải len, v.v.);
- màu sắc quần áo;
- khối lượng;
- mức độ quần áo bẩn;
- nhiệt độ giặt;
- độ cứng của nước được sử dụng.

Độ cứng của nước được phân loại dựa theo "độ" cứng.

Bạn có thể lấy thông tin về độ cứng của nước trong khu vực mình từ công ty cung cấp nước tương ứng hoặc chính quyền địa phương bạn.

Bạn có thể thử sử dụng lượng chất giặt tẩy theo đúng hướng dẫn của nhà sản xuất sản phẩm sau đó so sánh kết quả giặt theo danh sách bên dưới và điều chỉnh tương ứng lượng chất giặt tẩy được sử dụng cho lần giặt tới.

Không đủ chất giặt tẩy gây ra:

- quần áo trong lồng giặt chuyển sang màu xám,
- quần áo vẫn bị nhờn mỡ.

Quá nhiều chất giặt tẩy gây ra:

- nhiều bọt,
- giảm hiệu quả giặt,
- xả/giũ không sạch.

Sử dụng ít chất giặt tẩy hơn nếu:

- bạn giặt ít hơn,
- quần áo được giặt ít bị bẩn,
- nhiều bọt trong quá trình giặt.

8.2 Sấy Khô

Chuẩn bị Chu trình sấy

Như máy sấy, thiết bị hoạt động trên nguyên tắc ngưng tụ. **Do đó, các vòi nước phải được mở và các ống cống phải thoát nước trong một bể chứa hoặc vào ống cống, ngay cả trong chu kỳ khô.**

CHÚ Ý!

Trước khi bắt đầu chương trình làm khô, làm giảm tải trọng của máy giặt rửa, để có được màn trình diễn tốt.

Giặt Không Thích hợp cho sấy





- các mặt hàng đặc biệt mỏng như rèm cửa tổng hợp, len và lụa, hàng may mặc với chèn kim loại, vớ nylon, hàng may mặc công kênh như áo khoác có mũ, bao gồm giường, mền, túi ngủ và chăn không được máy sấy khô.
- Tránh phơi quần áo tối với đồ sáng màu để có sợi vải như khăn tắm vì chúng có thể thu hút các lông tơ.
- Lấy quần áo ra khỏi lồng giặt đã xong sấy khô.
- Để tránh một điện tích tĩnh điện khi sấy khô được hoàn thành, sử dụng hoặc là một chất làm mềm vải khi bạn đang rửa giặt hoặc một nước xả đặc biệt cho máy sấy tumble.
- Quần áo có lót đệm bằng bọt cao su hoặc các vật liệu tương tự như bọt cao su không được máy sấy khô; nó có thể gây ra hỏa hoạn.
- Ngoài ra, các loại vải có chứa dư lượng của thiết lập các loại kem hoặc thuốc xịt tóc, dung môi sơn móng tay hoặc các giải pháp tương tự không được máy sấy khô để tránh sự hình thành của hơi có hại.

Các chất tẩy rửa và các chất phụ gia phải được đặt trong ngăn thích hợp ngăn kéo quả trước khi bắt đầu chương trình rửa.

Nếu sử dụng chất tẩy rửa dạng lỏng, một chương trình mà không có “Prewash” phải được lựa chọn.

Chỉ dẫn trên nhãn quần áo

Với phương pháp sấy, hãy làm theo các chỉ dẫn trên nhãn của nhà sản xuất:

-  = Có thể Sấy khô
-  = Sấy ở nhiệt độ cao
-  = Sấy khô ở nhiệt độ giảm
-  = Không sấy khô.

Sấy Khô Thời Gian Chu Kỳ

Thời gian sấy có thể thay đổi tùy thuộc vào:

- tốc độ quay cuối cùng;
- mức độ khô cần có. (Extra dry, Cupboard dry, Iron dry);
- loại hình giặt ủi;
- trọng lượng của kích thước tải.

Thời gian sấy trung bình cho một khô theo thời gian được chỉ định trong tùy chọn “Time Dry ” (xem trang 52). Các kinh nghiệm sẽ giúp bạn sấy khô giặt ủi của bạn một cách thích hợp hơn, theo các loại vải khác nhau.

Sấy khô thêm

































Nếu quần áo giặt vẫn còn quá ướt khi kết thúc chương trình, đặt một chu kỳ sấy khô ngắn khác.

CẢNH BÁO!

Để ngăn ngừa việc hình thành nếp nhăn hoặc sự co rút của vải, tránh sấy khô quá nhiều.

9. CÁC BIỂU TƯỢNG MÃ GIẶT QUỐC TẾ

i Biểu tượng này xuất hiện trên nhãn vải để giúp bạn lựa chọn cách tốt nhất để xử lý đồ giặt của mình.

 Giặt mạnh	 Nhiệt độ giặt tối đa 95 °C	 Nhiệt độ giặt tối đa 60 °C	 Nhiệt độ giặt tối đa 40 °C	 Nhiệt độ giặt tối đa 30 °C	 Giặt tay	 KHÔNG giặt tại tất cả các trường hợp
 Giặt nhẹ			 			
 Tẩy trắng	 Tẩy trắng trong nước lạnh			 KHÔNG tẩy trắng		
 Là	 Là/ủi nhiệt độ tối đa 200 °C	 Là/ủi nhiệt độ tối đa 150 °C	 Là/ủi nhiệt độ tối đa 110 °C	 KHÔNG là/ủi		
 Giặt khô	 Giặt khô trong tất cả dung môi	 Giặt khô trong tetracloetylen, dầu, cồn nguyên chất, R 111 & R 113		 Giặt khô trong dầu, cồn nguyên chất và R 113	 KHÔNG Giặt khô	
 Sấy	 Làm Phẳng	 Trên dây	 Trên móc treo quần áo	 Nhiệt độcao  Nhiệt độthấp Sấy Khô	 KHÔNG sấy khô	

10. BẢO TRÌ VÀ VỆ SINH

! **CẢNH BÁO!** Bạn phải **NGẮT** thiết bị khỏi nguồn điện, trước khi bạn có thể thực hiện bất kỳ công việc vệ sinh hoặc bảo trì nào.

10.1 Vệ Sinh Bên Ngoài

Chỉ vệ sinh thiết bị bằng xà phòng và nước ấm. Làm khô hoàn toàn tất cả các bề mặt.

! **THẬN TRỌNG!** Không sử dụng cồn, dung môi hoặc sản phẩm hóa chất.

10.2 Khử Cặn

Nước chúng ta thường dùng đều chứa vôi. Nên sử dụng bột làm mềm nước theo định kỳ trong máy.

Không làm điều này chung với bất kỳ việc giặt đồ nào và theo các hướng dẫn của nhà sản xuất bột làm mềm nước.

Điều này sẽ giúp ngăn việc hình thành cặn vôi.

10.3 Sau Mỗi Lần Giặt

Để cửa mở trong một lúc. Điều này giúp ngăn chặn nấm mốc và mùi đọng lại hình thành bên trong thiết bị.

Để cửa mở sau khi giặt cũng sẽ giúp bảo quản gioăng cửa.



10.4 Giặt Bảo Trì

Với việc sử dụng nhiệt độ giặt thấp, có thể hình thành cặn lắng bên trong lồng giặt.

Chúng tôi khuyến nghị thực hiện giặt bảo trì thường xuyên.

Để chạy máy giặt bảo trì:

- Lồng giặt cần phải không còn đồ giặt.
- Chọn chương trình giặt vải bông nóng nhất.
- Nhấn lại Start/Pause. Chương trình sẽ tiếp tục.

10.5 Vệ Sinh Ngăn Đựng Chất Giặt Tẩy

Ngăn đựng chất giặt tẩy cần được vệ sinh đều đặn. Tháo ngăn bằng cách nhấn chốt xuống phía dưới và bằng cách kéo ra. Rửa sạch ngăn dưới vòi nước để loại bỏ bất kỳ vết xà phòng bị đóng cặn nào.

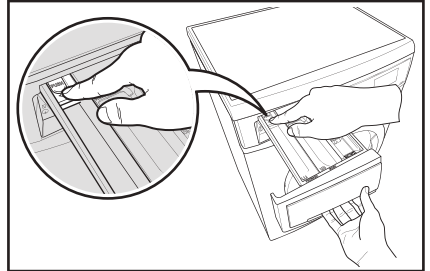

Để hỗ trợ việc làm sạch, phần trên cùng của ngăn chất phụ gia cần được tháo ra.

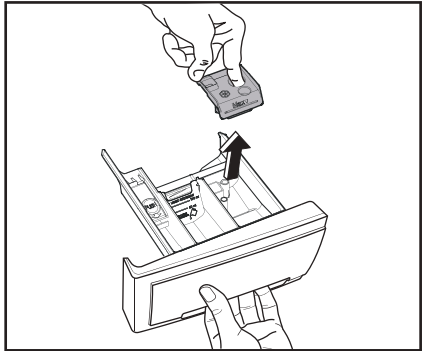

Làm sạch ngăn chứa bằng bàn chải đánh răng cũ dưới vòi nước.

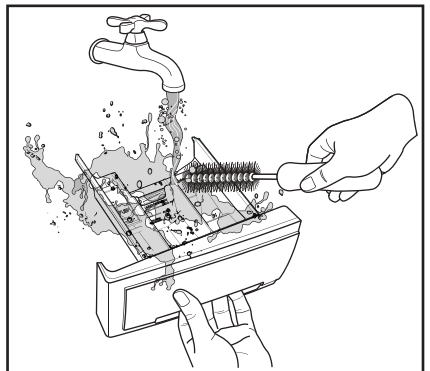

10.6 Vệ Sinh Hốc Ngăn

Sau khi đã tháo ngăn ra, sử dụng bàn chải nhỏ để vệ sinh hốc, đảm bảo rằng tất cả cặn lắng bột giặt được loại bỏ khỏi phần trên và phần dưới của hốc. Cho ngăn vào lại và chạy chương trình xả mà không có quần áo nào ở trong lồng giặt.

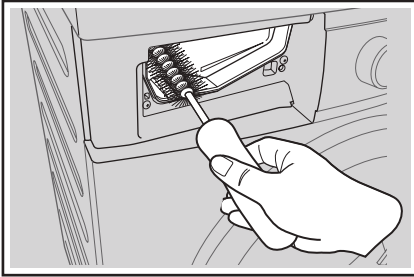

10.7 Vệ Sinh Bơm

i Thường xuyên kiểm tra bơm xả và chắc chắn rằng bơm sạch.

Vệ sinh bơm nếu:

- Thiết bị không xả nước.
- Lồng giặt không thể xoay.
- Thiết bị sinh ra tiếng ồn bất thường do bị tắc nghẽn bơm xả.
- Màn hình hiển thị mã báo động do gặp vấn đề với đường ống xả nước.



CẢNH BÁO!

1. Tháo phích cắm ra khỏi ổ cắm điện.
2. Không tháo bộ lọc ra trong khi thiết bị hoạt động. Không vệ sinh bơm xả nếu nước trong thiết bị còn nóng. Nước phải lạnh trước khi bạn vệ sinh bơm xả.

Để vệ sinh bơm xả:

1. Mở cửa bơm xả.

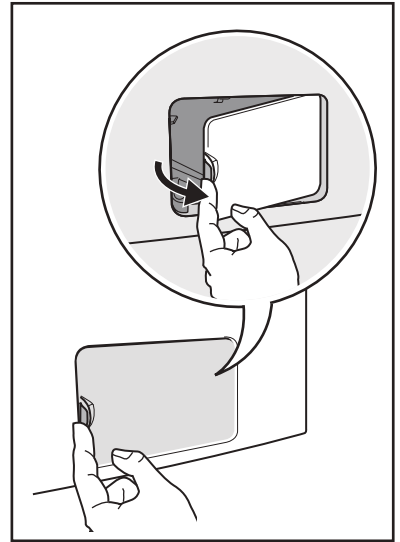

2. Đặt vật dụng dưới hốc bơm xả để hứng nước chảy ra.

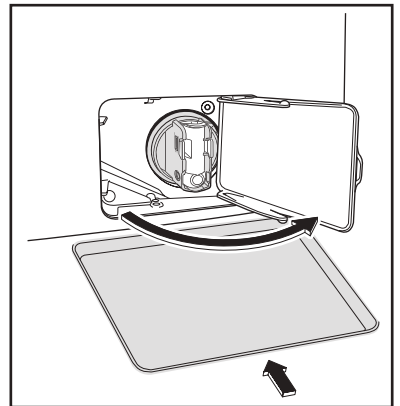

3. Nhấn hai cần gạt và kéo về phía ống xả để cho nước chảy ra.

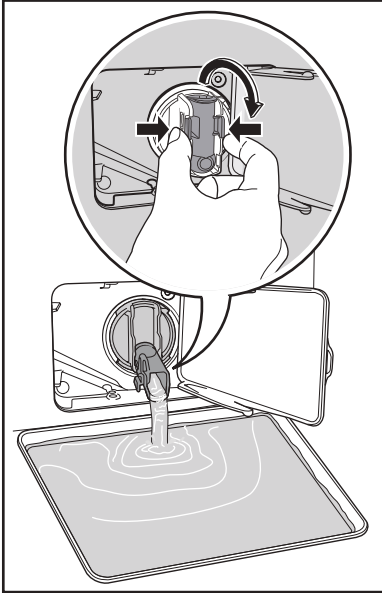

4. Khi khay đựng chứa đầy nước, đặt lại ống xả và đổ nước trong khay đựng. Thực hiện lại các bước 2, 3 cho đến khi không còn thêm nước chảy ra từ bơm xả.

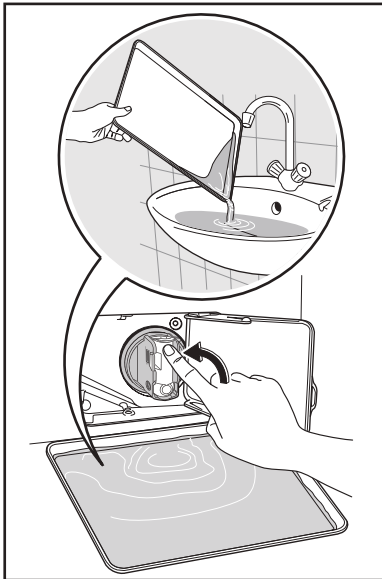

5. Ấn ống thoát nước lùi lại và quay bộ lọc ngược chiều kim đồng hồ để tháo nó ra.

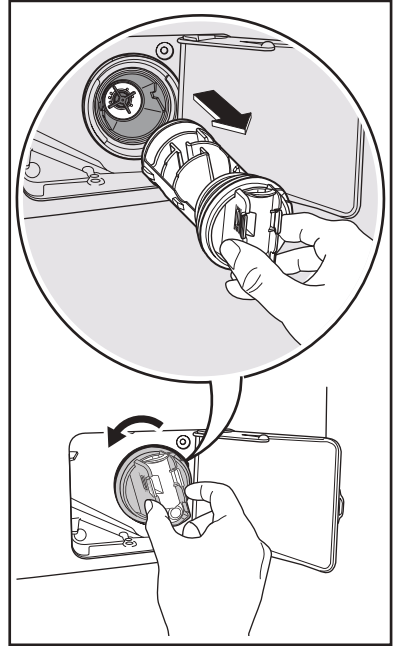

6. Loại bỏ bụi xơ và các vật từ bơm (nếu có).

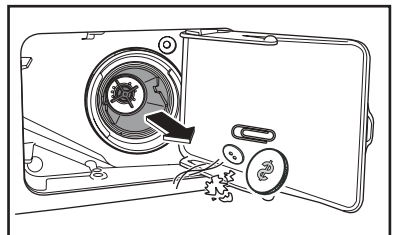

7. Vệ sinh bộ lọc dưới vòi nước.

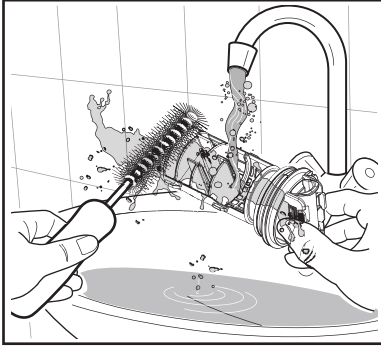

9. Đặt bộ lọc lại vào trong vỏ sao cho phần hờ ra ngoài lên.
Đảm bảo rằng quý vị vặn chặt bộ lọc đúng cách để ngăn rò rỉ.

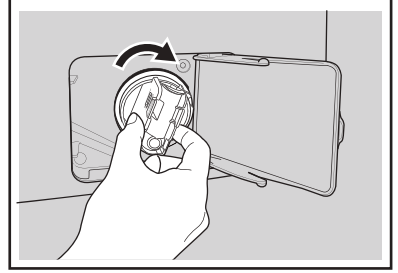

8. Đảm bảo rằng cánh quạt bơm có thể xoay. Nếu điều này không xảy ra, liên hệ với trung tâm dịch vụ.

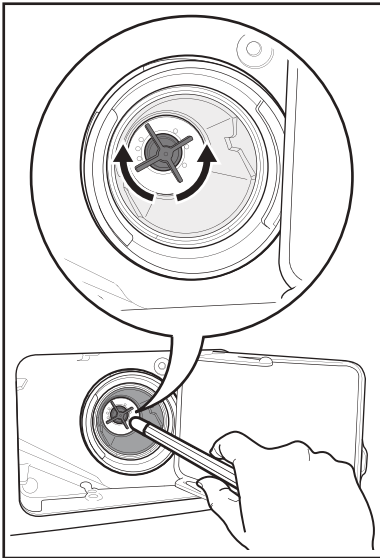

10. Đặt lại cửa nạp và đóng cửa bơm xả.

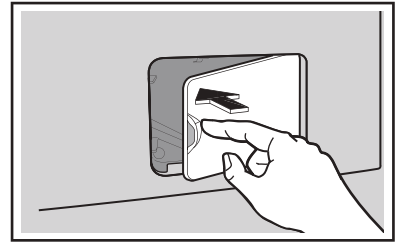

10.8 Vệ Sinh Bộ Lọc Nạp Nước

Nếu nước rất cứng hoặc chứa các vết cặn vôi thì bộ lọc nạp nước có thể bị tắc nghẽn. Do đó thỉnh thoảng nên vệ sinh bộ lọc.

Để vệ sinh bộ lọc nạp nước:

1. Đóng vòi nước lại.
2. Tháo ống nạp nước khỏi vòi nước.

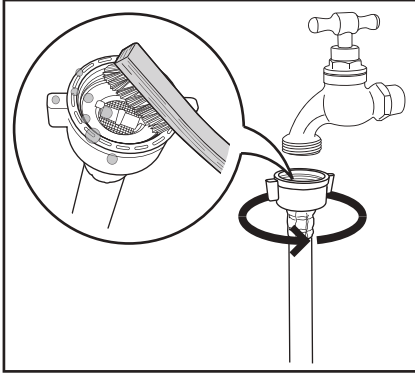

3. Vệ sinh bộ lọc trong ống nạp nước bằng bàn chải cứng.
4. Tháo ống nạp nước đằng sau thiết bị.
5. Vệ sinh bộ lọc trong van bằng bàn chải cứng hoặc khăn.

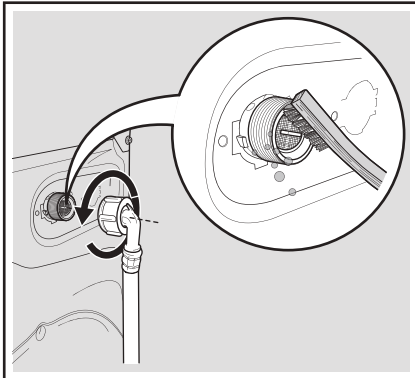

6. Lắp lại ống nạp nước. Đảm bảo rằng các khớp nối đều chặt để ngăn rò rỉ.
7. Mở vòi nước.

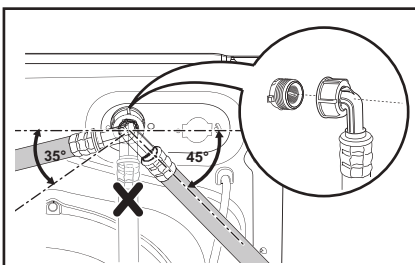

10.9 Các Biện Pháp Phòng Ngừa Đóng Băng

Nếu thiết bị lắp đặt ở khu vực có nhiệt độ có thể xuống dưới 0 °C, tháo bỏ nước còn lại khỏi ống dẫn nước vào và bơm thoát nước.

Thoát Nước Khẩn Cấp

1. Rút phích điện chính ra khỏi ổ điện chính. Tắt vòi nước.
2. Tháo nước khỏi ống dẫn nước vào.
3. Tháo ống xả khỏi giá đỡ phía sau và tháo móc ra khỏi bồn hoặc đầu vòi.

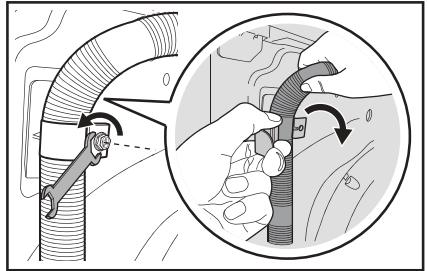

4. Kéo đầu của ống xả và ống nạp vào trong thau đặt trên sàn nhà và cho phép nước chảy ra.

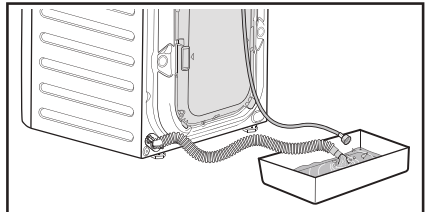

5. Khi nước không chảy ra nữa, lắp lại ống nạp và ống xả.

! CHÚ Ý

Khi bạn có ý định khởi động lại máy, chắc chắn rằng nhiệt độ phòng trên 0 °C.

11. KHẮC PHỤC SỰ CỐ

11.1 Nguyên Nhân Có Thể Có

Một số vấn đề là do thiếu bảo trì đơn giản hoặc sơ suất mà có thể được giải quyết dễ dàng mà không cần gọi nhân viên kỹ thuật. Trước khi liên hệ với Trung Tâm Dịch Vụ địa phương của bạn, vui lòng thực hiện việc kiểm tra nêu bên dưới.

Một khi đã loại bỏ được vấn đề, nhấn nút Start/Pause (Bắt Đầu/Tạm Dừng) để khởi động lại chương trình. Nếu sau khi thực hiện tất cả các kiểm tra này, vấn đề vẫn còn, hãy liên hệ với Trung Tâm Dịch Vụ địa phương của bạn.



CẢNH BÁO! Hủy kích hoạt thiết bị trước khi làm kiểm tra.

Mã Báo Động

E10	Máy không được đổ đầy nước.
E20	Máy không thể xả nước.
E40	Cửa không được đóng hoặc cửa không được đóng đúng cách. Vui lòng kiểm tra các cửa !
E40	Nguồn điện không ổn định. Chờ cho tới khi nguồn điện ổn định thì máy sẽ tự động vận hành lại.
E91	Không có giao tiếp giữa các bộ phận điện tử của thiết bị gia dụng. Tắt đi và bật lại.

Hàng hóa	Nguyên nhân có thể có	Giải pháp
Máy giặt không khởi động :	Cửa không được đóng. (Mã lỗi: E 40)	Đóng cửa lại một cách chắc chắn.
	Phích cắm không được cắm đúng vào ổ cắm điện.	Cắm phích cắm vào ổ cắm điện.
	Không có điện tại ổ cắm.	Vui lòng kiểm tra việc lắp đặt ổ cắm điện trong nhà của bạn.
	Chưa nhấn nút Start/Pause (Bắt Đầu/Tạm Dừng).	Nhấn nút Start/Pause (Bắt Đầu/Tạm Dừng).
	Đã chọn "Delay Start".	Nếu đồ giặt cần được giặt ngay, hãy hủy lệnh "Delay Start".
	Nguồn cấp Chính không ổn định. (Nếu E-H□ xuất hiện trên màn hình hiển thị).	Đợi cho đến khi nguồn cấp chính ổn định. Thiết bị gia dụng sẽ tự động khởi động.
Máy không được đổ đầy nước :	Vòi nước đóng. (Mã lỗi: E 10)	Mở vòi nước.
	Ống nạp bị dè hoặc xoắn lại. (Mã lỗi: E 10)	Kiểm tra đầu nối ống nạp.
	Bộ lọc trong ống nạp nước bị tắc. (Mã lỗi: E 10)	Vệ sinh bộ lọc ống nạp nước.
	Cửa không được đóng đúng cách. (Mã lỗi: E 40)	Đóng cửa lại một cách chắc chắn.
Máy được đổ đầy sau đó rút sạch ngay lập tức :	Đầu ống xả quá thấp. (Mã lỗi: E 10)	Tham khảo đoạn liên quan trong mục "xả nước".

Hồng học	Nguyên nhân có thể có	Giải pháp
Máy không thể xả hoặc vắt :	Ống xả bị đè hoặc bị xoắn lại. (Mã lỗi: E20)	Kiểm tra đầu nối ống xả.
	Bơm xả bị tắc nghẽn. (Mã lỗi: E20)	Vệ sinh bộ lọc tách nước.
	Tùy chọn “Rinse Hold” (Ngưng Xả) đã được chọn.	Nhấn Start/Pause để ráo nước. hoặc Chọn chương trình vắt.
	Đồ giặt không được phân bố đều trong lồng giặt.	Tạm dừng máy và dùng tay phân bố lại đồ giặt.
Có nước trên sàn :	Sử dụng quá nhiều bột giặt hoặc bột giặt không thích hợp (tạo ra quá nhiều bọt).	Giảm khối lượng bột giặt hoặc sử dụng bột giặt khác. (Tham khảo trang 64).
	Kiểm tra xem có bất kỳ rò rỉ nào từ một trong số các khớp nối của ống nạp. Không phải lúc nào cũng dễ biết được điều này bởi vì nước chảy xuống ống; kiểm tra xem nó có bị ướt hay không.	Kiểm tra chỗ nối ống nạp nước.
	Ống xả bị hồng.	Hãy liên hệ với trung tâm dịch vụ.
Kết quả giặt không thỏa mãn :	Sử dụng quá ít bột giặt hoặc bột giặt không thích hợp.	Tăng khối lượng bột giặt hoặc sử dụng bột giặt khác (tham khảo trang 64).
	Các vết bẩn cứng đầu chưa được xử lý trước khi giặt.	Sử dụng các sản phẩm thương mại để xử lý các vết bẩn cứng đầu.
	Đã không chọn nhiệt độ phù hợp.	Kiểm tra xem liệu bạn đã chọn nhiệt độ phù hợp chưa.
	Khối lượng đồ giặt quá nhiều.	Giảm khối lượng.
Cửa không mở được :	Chương trình vẫn đang hoạt động.	Đợi cho đến khi kết thúc chu kỳ giặt.
	Có nước trong lồng giặt.	Bạn phải xả nước để mở cửa (tham khảo phần “Mở Cửa” trên trang 59).
	Vấn đề này có thể gây ra bởi lỗi của thiết bị.	Liên hệ với Trung tâm bảo hành. Nếu bạn cần mở cửa, vui lòng đọc kỹ điều khoản “Mở cửa khẩn cấp” ở trang kế tiếp (tham khảo trang 76).
Máy rung hoặc gây ra tiếng ồn :	Bulông vận chuyển và vỏ chưa được tháo ra.	Kiểm tra việc lắp đặt thiết bị phù hợp.
	Các chân đỡ chưa được điều chỉnh.	Kiểm tra mức bằng phù hợp của thiết bị.
	Đồ giặt không được phân bố đều trong lồng giặt.	Tạm dừng máy và dùng tay phân bố lại đồ giặt.
	Có rất ít đồ giặt trong lồng giặt.	Cho thêm đồ giặt vào máy.
	Sàn nhà bấp bênh như sàn gỗ.	Tham khảo đoạn liên quan trong mục “Định Vị”.

Hồng học	Nguyên nhân có thể có	Giải pháp
Thời gian chu kỳ lâu hơn được hiển thị :	Sử dụng quá nhiều bột giặt.	Giảm khối lượng bột giặt hoặc sử dụng bột giặt khác. (tham khảo trang 64 “Loại chất giặt tẩy và Lượng chất giặt tẩy”).
	Mất cân bằng máy.	Dùng tay phân bố lại đồ giặt trong lồng giặt và bắt đầu lại giai đoạn vắt. Tham khảo đoạn liên quan trong mục “Định Vị”.
Các chu kỳ ngắn hơn so với thời gian hiển thị :	Các thiết bị tính toán thời gian mới theo tải giặt.	
Bắt đầu quay muộn hoặc máy không quay :	<p>Thiết bị điện tử phát hiện sự mất cân bằng bị phát tín hiệu bởi vì đồ giặt không được phân bố đều trong lồng giặt. Đồ giặt được phân bố lại bằng cách xoay ngược lồng giặt lại.</p> <p>Điều này có thể xảy ra vài lần trước khi mất đi sự mất cân bằng và có thể tiếp tục lại quay thông thường. Nếu sau 10 phút, đồ giặt vẫn không được phân bố đều trong lồng giặt, máy sẽ không quay. Trong trường hợp này, dùng tay phân bố lại khối lượng và chọn chương trình quay.</p>	Tạm dừng máy và dùng tay phân bố lại đồ giặt.
Máy phát ra tiếng ồn bất thường :	Máy không được lắp đặt phù hợp.	Đảm bảo rằng mức bằng của thiết bị đã phù hợp. Tham khảo mục “Lắp Đặt”.
	TraBulông vận chuyển hoặc vỏ không được tháo ra.	Đảm bảo rằng vỏ và/hoặc bu lông vận chuyển đã được tháo ra. Tham khảo mục “Mở gói thiết bị”.
	Khối lượng có thể quá nhỏ.	Thêm đồ giặt vào trong lồng giặt.
Không thấy nước ở trong lồng giặt :	Máy dựa trên công nghệ hiện đại hoạt động rất kinh tế bằng cách sử dụng rất ít nước mà không tác động đến hiệu suất.	
Các máy không khô hoặc không khô đúng cách :	“Time Dry” hay “Dryness Level” độ đã không được chọn.	Chọn thời gian sấy và mức độ khô.
	Các vòi nước không bật. (Mã lỗi: E 10)	Mở vòi nước.
	Bơm xả bị tắc nghẽn. (Mã lỗi: E 20)	Vệ sinh bộ lọc tách nước.

Hồng học	Nguyên nhân có thể có	Giải pháp
Các máy không khô hoặc không khô đúng cách :	Các máy bị quá tải.	Giảm tải giặt trong trống.
	Các lựa chọn chương trình sấy, thời gian hoặc khô độ là không thích hợp cho việc giặt ủi.	Chọn chương trình sấy, thời gian hoặc khô độ thích hợp cho việc giặt ủi.
Hiện thị thời gian được đông lạnh ở cuối chu kỳ khô hơn 30 phút :	Máy được tối ưu hóa chu trình làm khô theo các loại máy giặt và kích thước tải. Nó sẽ khác nhau cho từng loại vải như sự hấp thụ nước là khác nhau.	Đây là một hành vi bình thường của máy và không phải là một nguyên nhân cho mỗi quan tâm vì nó không thỏa hiệp hiệu quả của nó.

i CHÚ Ý

Nếu bạn không thể xác định hoặc giải quyết được vấn đề, hãy liên hệ với trung tâm dịch vụ của chúng tôi. Trước khi gọi điện, hãy ghi lại model, số sê-ri và ngày mua máy: Trung Tâm Dịch Vụ sẽ yêu cầu thông tin này.

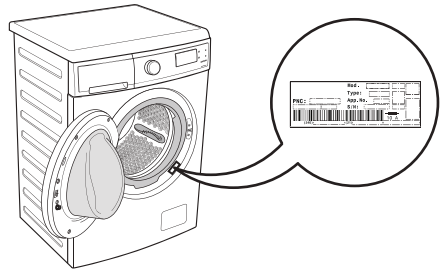

11.2 Mở Cửa Khẩn Cấp

Trong trường hợp lỗi của nguồn điện hoặc lỗi của thiết bị cửa sẽ bị khoá lại. Chương trình giặt vẫn tiếp tục hoạt động khi có điện trở lại. Nếu cửa vẫn bị khoá trong trường hợp bị lỗi, chúng ta vẫn có thể mở cửa bằng cách sử dụng mở khoá khẩn cấp.

Trước khi mở cửa :



CẢNH BÁO!

- Bảo đảm rằng nhiệt độ nước và đồ giặt không ở nhiệt độ quá nóng. Hãy chờ cho tới khi nước nguội bớt.
- Bảo đảm rằng lồng giặt không còn quay. Chờ cho tới khi lồng giặt đứng yên.
- Bảo đảm rằng mực nước trong lồng giặt không quá cao. Hãy sử dụng tính năng thoát nước khẩn cấp (tham khảo để “Thoát Nước Khẩn Cấp” trên trang 71).

Để mở cửa, vui lòng thao tác như sau:

1. Rẽ bộ chọn chương trình quay số để “Off” tắt thiết bị.
2. Thao cửa nắp như hình ở dưới.

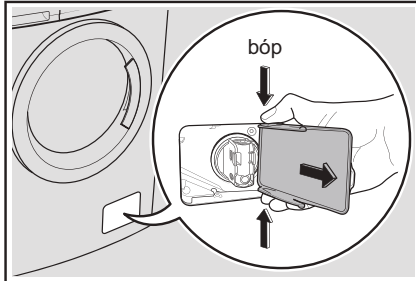

3. Giữ nút mở khoá khẩn cấp (màu đỏ) đồng thời kéo xuống phía dưới và mở cửa thiết bị.

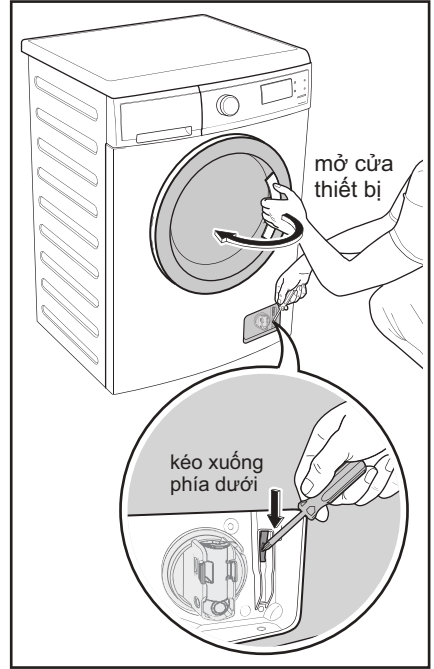

4. Lấy đồ trong lồng giặt ra.
5. Lắp lại cửa nắp.

12. DỮ LIỆU KỸ THUẬT

Các Kích Thước				
H (Chiều Cao) / W (Chiều Rộng) / D (Chiều Sâu)		850 X 600 X 570 mm		
Nguồn điện (Điện áp / Tần suất)		220-240 V~ / 50 Hz		
Tổng điện hấp thụ		Giặt: 2000 W / Sấy: 1100 W		
Áp lực nguồn nước (Tối đa / Tối thiểu)		0.8 MPa / 0.05 MPa		
Khối lượng tối đa (quần áo khô)	Chương Trình	Giặt	Tùy Chọn Giặt + Sấy Khô	Sấy
	WashDry 60 (Giặt Sấy 60 Phút)	-	1 kg	-
	Cottons (Đồ Cotton)	8 kg	5 kg	-
	Mixed (Đồ Hỗn Hợp)	4 kg	3 kg	-
	Drying Cottons (Sấy Đồ Cotton)	-	-	5 kg
	Drying Mixed (Sấy Đồ Hỗn Hợp)	-	-	3 kg
	Energy Saver (Giặt Tiết Kiệm)	8 kg	5 kg	-
	Spin (Vắt)	8 kg	5 kg	-
	Bedding (Giặt Bộ Đồ Giường)	3 kg	-	-
	Quick 20 (Giặt Nhanh 20 Phút)	3 kg	-	-
Daily 60 (Giặt 60 Phút)	3.5 kg	-	-	
Delicates (Đồ Mỏng)	4 kg	-	-	
Tốc độ vắt (Tối đa / Tối thiểu)		1200 vòng/phút / 400 vòng/phút		

13. LẮP ĐẶT

13.1 MỜ GÓI THIẾT BỊ

! **THẬN TRỌNG** : Phải tháo tất cả các bulông vận chuyển và vỏ trước khi sử dụng thiết bị. Bạn nên giữ tất cả các thiết bị vận chuyển sao cho có thể lắp lại được chúng nếu máy đã từng phải được vận chuyển lại.

1. Sử dụng găng tay. Sử dụng dao cắt bỏ bốn dây đai thùng như hình vẽ.

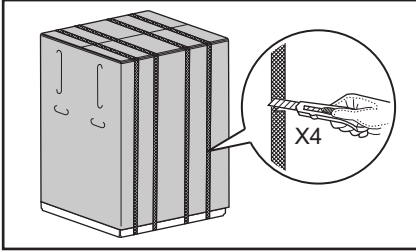

2. Tháo thùng các-tông. Tháo các miếng xốp. Tháo bỏ túi nhựa bọc máy.

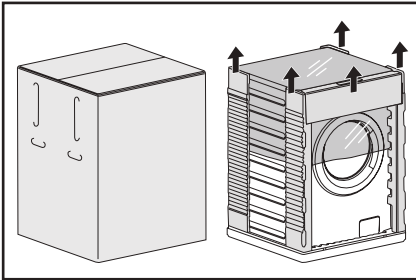

3. Mờ cửa. Gỡ các miếng xốp khỏi gioăng cửa và tất cả các vật ra khỏi lồng giặt.

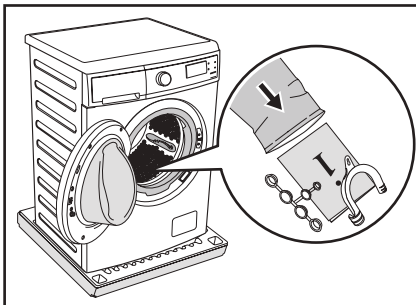

4. Đặt một trong số các miếng «A» xốp trên sàn sau thiết bị. Đặt cẩn thận thiết bị xuống sao cho mặt sau nằm trên nó. Đảm bảo không làm hỏng các ống.

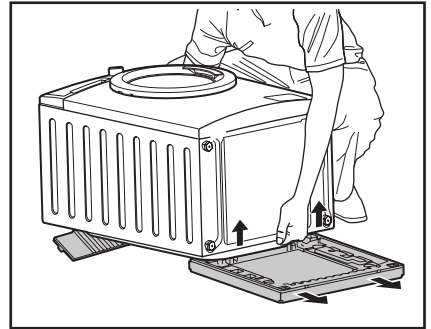
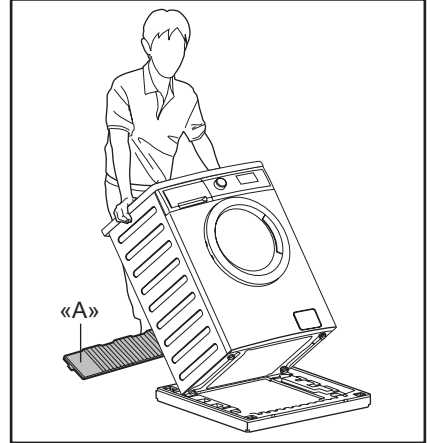

5. Tháo miếng lót bằng xốp phía dưới.
6. Kéo thiết bị lên vị trí thẳng đứng.

7. Tháo dây điện và ống xả và ống nạp khối giá đỡ ống «B» ở phía sau thiết bị.

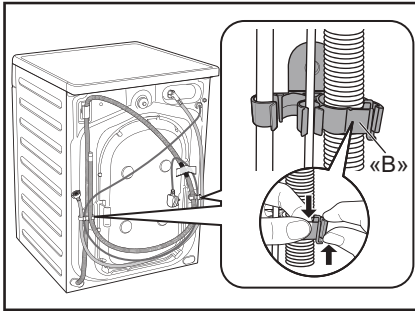

8. Tháo ba bulông ra.
9. Kéo miếng đệm nhựa ra.

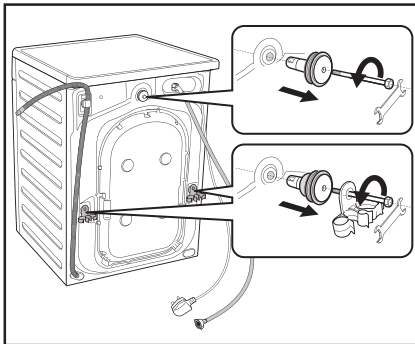

10. Đặt các nắp nhựa vào lỗ. Bạn có thể tìm thấy các nắp này trong túi tài liệu hướng dẫn sử dụng.

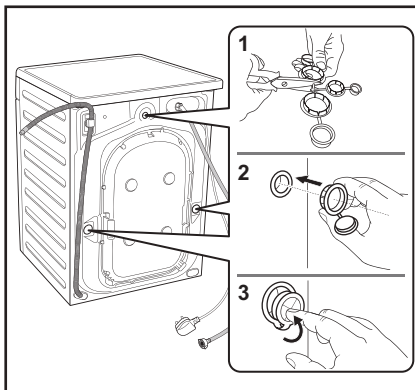

13.2 Định Vị

Điều quan trọng là máy giặt của bạn cần đứng vững chắc và nằm trên sàn nhà để đảm bảo vận hành đúng cách. Việc thiết bị không được lắp đặt phía sau cánh cửa, cửa trượt hoặc cửa có bản lề ở bên đối diện với cửa máy giặt bị hạn chế. Sử dụng thước đo độ cân bằng ở mặt trên cùng và mặt bên của máy giặt để kiểm tra các mức bằng.

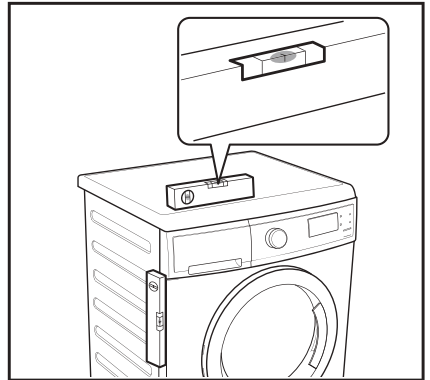

Nếu bạn không có thước đo độ cân bằng như trong hình, hãy sử dụng mép khung cửa, tủ hoặc băng ghế để kiểm tra xem máy giặt có đang được đặt bằng phẳng không.

Nới lỏng hoặc thắt chặt các chân để điều chỉnh mức bằng. Việc điều chỉnh phù hợp mức bằng của thiết bị ngăn chặn tiếng rung, tiếng ồn và chuyển động của thiết bị khi đang vận hành.

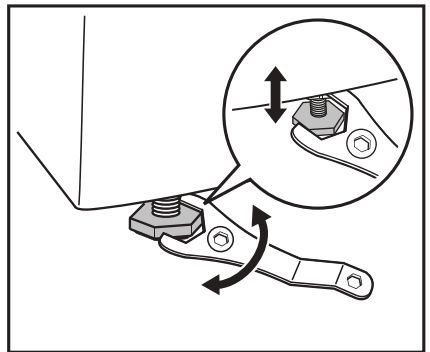

Khi máy giặt được đặt bằng phẳng, hãy cố gắng lắc từ góc này qua góc kia. Nếu máy lắc, hãy điều chỉnh lại các chân cho đến khi máy được đặt bằng phẳng và không lắc.

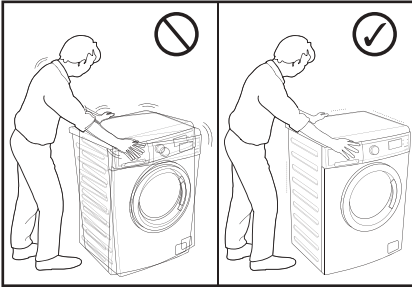

Không bao giờ đặt bia các-tông, gỗ hoặc các vật liệu tương tự dưới máy để bù cho bất kỳ chỗ không bằng phẳng nào trên sàn. Lắp đặt máy trên sàn phẳng, cứng. Chắc chắn rằng lưu thông khí quanh máy không bị cản trở bởi tấm thảm, thảm trải, v.v...

Kiểm tra máy không chạm vào tường hoặc bộ tủ búp phê.

13.3 Đầu Nạp Nước

Nối ống nạp nước với vòi có ren BSP 3/4".

Sử dụng ống được cung cấp kèm theo máy giặt. **KHÔNG SỬ DỤNG CÁC ỐNG CŨ.**

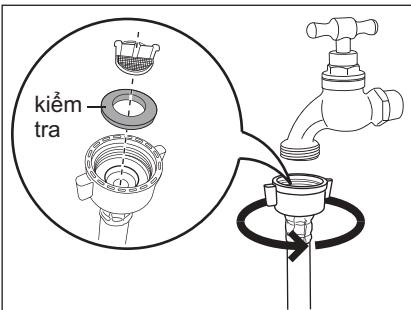

Đầu kia của ống nạp nối với máy có thể xoay được theo bất kỳ hướng nào.

Chỉ việc nối lỏng các khớp nối, xoay ống và siết chặt lại khớp nối, đảm bảo không có bất kỳ sự rò rỉ nước nào.

Ống nạp không được kéo dài. Nếu ống quá ngắn và bạn không muốn di chuyển vòi nước, bạn sẽ phải mua ống mới dài hơn, được thiết kế riêng cho mục đích sử dụng này.

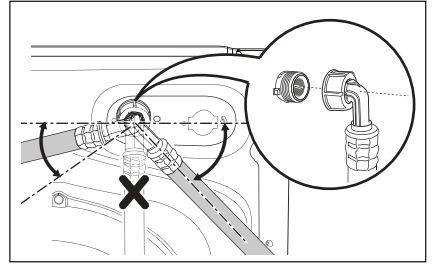

13.4 Xả Nước

Có thể đặt đầu của ống xả mềm theo ba cách:

- Móc vào cạnh của bồn rửa bằng cách sử dụng dẫn hướng cho ống nhựa mềm đi kèm với máy.

Cách Lắp Dẫn Hướng Cho Ống Mềm

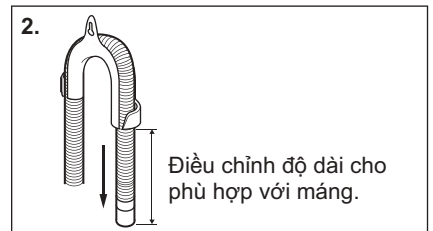
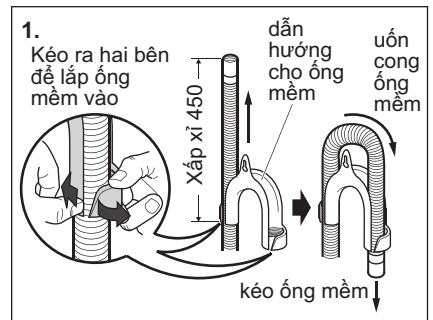

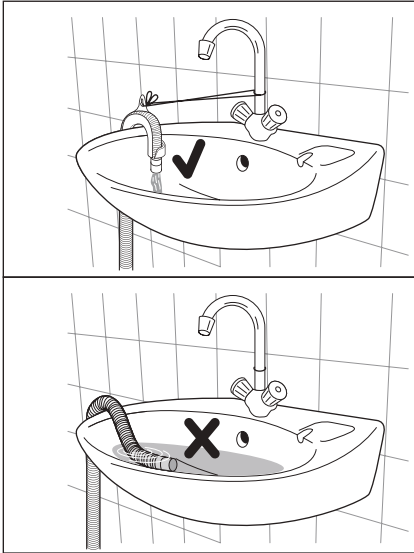

Trong trường hợp này, đảm bảo rằng đầu ống không bị tuột ra khi máy được xả. Có thể thực hiện điều này bằng cách buộc đầu ống vào vòi bằng một đoạn dây hoặc gắn vào tường.

• Trong bồn rửa, đoạn ống thoát nước.

Đoạn ống này phải cao hơn bẫy nước để đoạn uốn cong cao hơn nên ít nhất 60 cm.

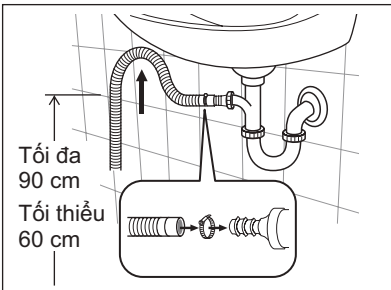

Đẩy ống xả mềm vào đầu vòi và giữ chặt bằng kẹp, đảm bảo tạo thành một vòng lặp trong ống xả mềm để tránh chất thải từ bồn rửa chui vào thiết bị gia dụng.

- Trực tiếp vào ống thoát nước, ở độ cao không thấp hơn 60 cm và không cao quá 90 cm.

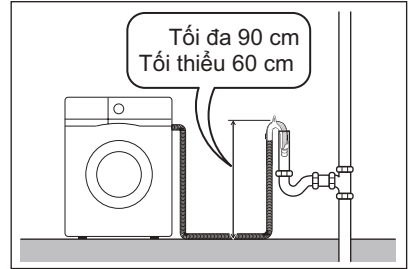

Đầu của ống xả mềm phải luôn được thông hơi, tức là đường kính bên trong của ống thoát nước phải lớn hơn đường kính bên ngoài của ống xả mềm.

Không được xoắn hoặc cuộn tròn ống xả mềm. Chạy ống dọc theo sàn; chỉ có phần ở gần điểm thoát nước là phải nâng lên. Để máy hoạt động đúng cách, ống xả mềm phải luôn mắc trên đoạn giá đỡ thích hợp đặt ở phần trên mặt sau của thiết bị gia dụng.

13.5 Nối Điện

Máy này được thiết kế để hoạt động trên nguồn một pha 220-240 V, 50 Hz.

“Nguồn điện không thích hợp có thể vô hiệu hóa bảo hành của bạn.”

Kiểm tra việc lắp đặt điện gia dụng có thể chịu được tối đa theo yêu cầu (2.0 kW), vì thế nên xem xét bất kỳ thiết bị nào khác đang sử dụng.

! CHÚ Ý!

Nối máy với ổ cắm điện tiếp đất.

! Nhà sản xuất từ chối bất kỳ trách nhiệm nào đối với hư hại hoặc chấn thương qua việc không tuân thủ theo biện pháp phòng ngừa an toàn nêu trên.

! Nếu dây nguồn điện của thiết bị cần được thay thế, điều này cần do Trung Tâm Dịch Vụ của chúng tôi thực hiện.

Khi thiết bị được lắp đặt dây nguồn điện phải tiếp cận được dễ dàng.

14. CÁC VẤN ĐỀ VỀ MÔI TRƯỜNG

14.1 Vật Liệu Đóng Gói



Vật liệu có đánh dấu biểu tượng  có thể tái chế được.

>PE<=polyethylene
>PS<=polystyrene
>PP<=polypropylene

Điều này có nghĩa là chúng có thể được tái chế bằng cách xử lý chúng phù hợp trong đồ chứa thu thập thích hợp.

14.2 Máy Cũ

Sử dụng các địa điểm vứt bỏ được phép để vứt bỏ thiết bị cũ. Hãy giữ gìn ngăn nắp cho đất nước của bạn!

Biểu tượng  trên sản phẩm hoặc trên bao bì cho thấy rằng sản phẩm có thể không được xử lý làm chất thải gia đình. Thay vào đó nó sẽ được chuyển tới điểm thu gom thiết bị để tái chế thiết bị điện và điện tử.

Bằng cách chắc chắn sản phẩm này được thải bỏ đúng cách, bạn sẽ giúp ngăn các hậu quả tiềm ẩn đối với môi trường và sức khỏe con người, mà việc xử lý chất thải sai quy cách gây ra.

Để biết thêm thông tin chi tiết về việc tái chế sản phẩm này, vui lòng liên hệ văn phòng thành phố địa phương của bạn, cơ quan phụ trách vứt bỏ rác thải sinh hoạt hoặc cửa hàng nơi bạn mua sản phẩm.

14.3 Gợi Ý về Hệ Sinh Thái

Để tiết kiệm nước, năng lượng và để giúp bảo vệ môi trường, chúng tôi khuyến nghị rằng bạn nên làm theo các lời khuyên sau đây:

- Đồ giặt bẩn thông thường có thể được giặt mà không cần giặt sơ bộ để tiết kiệm chất tẩy rửa, nước và thời gian (môi trường cũng được bảo vệ!).
- Máy làm việc tiết kiệm hơn nếu máy được cho đầy đồ.
- Bằng việc xử lý đầy đủ trước khi giặt, vết bẩn và bẩn giới hạn có thể bị loại bỏ; thì đồ giặt có thể được giặt ở nhiệt độ thấp.
- Đo lường chất giặt tẩy theo độ cứng của nước, độ bẩn và lượng đồ đang giặt.

www.electrolux.com



G0026077-001-A17457801

