



**EWF11\*\*\*\*\***

**EWF13\*\*\*\*\***

**EN USER MANUAL | WASHING MACHINE**

2

**TH คู่มือการใช้งาน | เครื่องซักผ้า**

60

## Enjoy peace of mind. Register your appliance today.

Stay updated on better living services,  
safety notices and shop for accessories.

- 1. Open the camera app on your smartphone and point at the QR code to scan.**

Product Registration QR code is located on the front of your appliance or inside the door rim.

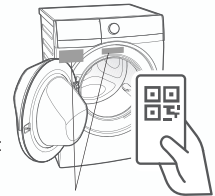

- 2. Tap the notification or link to open the registration form.**
- 3. Complete your details and enjoy peace of mind.**



Full version of the User Manual is available on [www.electrolux.com](http://www.electrolux.com). Alternatively, scan QR code, tap Electrolux logo, and search for your appliance.

**Welcome to Electrolux! Thank you for choosing our appliance.**



Get usage advice, brochures, troubleshooter, service information, buy accessories & spare parts, online product registration: [www.electrolux.com](http://www.electrolux.com)

## **CUSTOMER CARE AND SERVICE**

We recommend the use of original spare parts. When contacting Service, ensure that you have the following data available. The information can be found on the rating plate: Model Name, Product Number Code, and Serial Number.

 Warning / Caution-Safety information.

 General information and tips.

 Environmental information.

**Subject to change without notice.**

## **CONTENTS**

<b>1. SAFETY INFORMATION</b> .....	<b>3</b>
<b>2. PRODUCT DESCRIPTION</b> .....	<b>6</b>
<b>3. TECHNICAL DATA</b> .....	<b>8</b>
<b>4. INSTALLATION</b> .....	<b>8</b>
<b>5. CONTROL PANEL AND SMARTSELECT</b> .....	<b>13</b>
<b>6. DIAL AND BUTTONS</b> .....	<b>14</b>
<b>7. FIRST TIME START-UP</b> .....	<b>17</b>
<b>8. BEFORE FIRST USE</b> .....	<b>18</b>
<b>9. THE AUTODOSE TECHNOLOGY (AUTODOSING)</b> .....	<b>19</b>
<b>10. PROGRAMMES</b> .....	<b>26</b>
<b>11.  WI-FI CONNECTIVITY SETUP</b> .....	<b>31</b>
<b>12. OPTIONS</b> .....	<b>33</b>
<b>13. SETTINGS</b> .....	<b>37</b>
<b>14. DAILY USE</b> .....	<b>39</b>
<b>15. WASHING HINTS AND TIPS</b> .....	<b>43</b>
<b>16. INTERNATIONAL WASH CODE SYMBOLS</b> .....	<b>46</b>
<b>17. CARE AND CLEANING</b> .....	<b>47</b>
<b>18. TROUBLESHOOTING</b> .....	<b>55</b>
<b>19. ENVIRONMENT CONCERNS</b> .....	<b>59</b>

## **2 ENGLISH**

## 1. SAFETY INFORMATION

### 1.1 Conditions Of Use

This appliance is intended to be used in household and similar applications such as:

- staff kitchen areas in shops, offices and other working environment;
- farm houses;
- by clients in hotels motels, and other residential type environments;
- bed and breakfast type environments;
- areas for communal use in blocks of flats or in laundrettes.

#### **WARNING!**

The appliance must not be supplied through an external switching device, such as timer, or connected to a circuit that is regularly switched on and off by utility.

In the interest of your safety and to ensure the correct use, before installing and first using the appliance, read this user manual carefully, including its hints and warnings.

To avoid unnecessary mistakes and accidents, it is important to ensure that all people using the appliance are thoroughly familiar with its operation and safety features.

Save these instructions and make sure that they remain with the appliance if it is moved or sold, so that everyone using it through its life will be properly informed on appliance use and safety.

## 1.2 Child Safety

- This machine is not intended for use by children or infirm persons without supervision.
- The children should be supervised to ensure that they do not play with the appliance.
- The packaging components (e.g. plastic film, polystyrene) can be dangerous to children-danger of suffocation! Keep them out of children's reach.
- Keep all detergents in a safe place out of children's reach.
- Make sure that children or pets do not climb into the drum.
- This machine is provided with lock option (  ) to prevent children playing with the control panel.

## 1.3 General Safety

- It is dangerous to alter the specifications or attempt to modify this product in any way.
- During high temperature wash programme the door glass may get hot. Do not touch it!
- Make sure that small pets do not climb into the drum. To avoid this, please check inside the drum before using the appliance.
- Any objects such as coins, safety pins, nails, screws, stones or any other hard, sharp material can cause extensive damage and must not be placed into the machine.
- Wash small items such as socks, laces, washable belts etc. in a washing bag or pillow case as it is possible for such items to slip down between the tub and the inner drum.
- Only use manufacturer's recommended quantities of fabric softener and detergent. Damage to the fabric or appliance can occur if you exceed the recommended amount.
- Do not use your machine to wash articles with whalebones, material without hems or torn material.
- Always unplug the appliance and turn off the water supply after use, clean and maintenance.
- This appliance is not intended for use by persons (including children) with reduced physical, sensory or mental capabilities, or lack of experience and knowledge, unless they have been given supervision or instruction concerning use of the appliance by a person responsible for their safety.
- Under no circumstances should you attempt to repair the machine yourself. Repairs carried out by inexperienced persons may cause injury or serious malfunctioning. Contact your local Service Centre. Always insist on genuine spare parts.
- Pre-treatment sprays and stain remover can damage plastic components on your machine. If you use pre-treatment sprays or stain removers, apply them to the clothing well away from your machine.



## 1.4 Installation

- This appliance is heavy. Care should be taken when moving it.
- When unpacking the appliance, check that it is not damaged. If in doubt, do not use it and contact the Service Centre.
- All packing and transit bolts must be removed before use. Serious damage can occur to the product and to property if this is not adhered to. See relevant section in section "Unpacking".
- After having installed the appliance, check that it is not standing on the inlet and drain hose and the worktop is not pressing the electrical supply cable.
- If the appliance is installed on a carpeted floor, please adjust the feet in order to allow air to circulate freely.
- Always be sure, that there is no water leakage from hoses and their connections after the installation.
- Any plumbing work required to install this appliance should be carried out by a qualified plumber.
- Any electrical work required to install this appliance should be carried out by a qualified electrician.

## 1.5 Use

- Only wash fabrics which are designed to be machine washed. Follow the instructions on each garment label.
- Do not overload the appliance. See the relevant section in the user manual.
- Before washing, ensure that all pockets are empty and buttons and zips are fastened. Avoid washing frayed or torn articles and treat stains such as paint, ink, rust, and grass before washing.
- Garments which have been in contact with volatile petroleum products should not be machine washed. If volatile cleaning fluids are used, care should be taken to ensure that the fluid is removed from the garment before placing in the machine.
- Never pull the power supply cable to remove the plug from the socket; always hold the plug itself.

- Never use the machine if the power supply cable, the control panel, the working surface, or when the base is damaged; and where the inside of the machine is accessible.
- If the supply cord is damaged, it must be replaced by the manufacturer, its service agent or similarly qualified persons in order to avoid a hazard.

## 1.6 Electrical Connection

 "An incorrect power supply may void your warranty."

Check that your domestic electrical installation can take the maximum load required from technical data, also taking into account any other appliances in use.

When the appliance is installed, the power supply cable must be easily accessible.

### **WARNING!**

May cause electric shock! If the machine is not connected to an earthed/ground system. **DO NOT** touch the wet clothes and metal parts. For safety reasons do not use double adapters, extension cords and multi-plug adapters.

### **CAUTION!**

Connect the machine to an earthed socket outlet. The manufacturer declines any responsibility for damage or injury through failure to comply with the above safety precaution. Should the appliance power supply cable need to be replaced, this shall be carried out by our Service Centre.

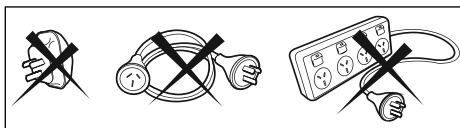

## 2. PRODUCT DESCRIPTION

### 2.1 Special features

Your new machine meets all modern requirements for effective treatment of laundry with low water, energy and detergent consumption and proper care of fabric.

- The **interactive touch screen display** makes the setting and the use of the appliance more immediate and agreeable.
- The **AutoDose technology** automatically dispenses the right amount of detergent according to the load; the drawer has two integrated tanks (detergent + softener) and two additional compartments for detergent and additives manual load. It gives the highest use flexibility.

- The **Wi-Fi connection** and **Remote Start** enable you to start a cycle, to interact with your washing machine and to check the washing cycle status in remote control.

### 2.2 Appliance overview

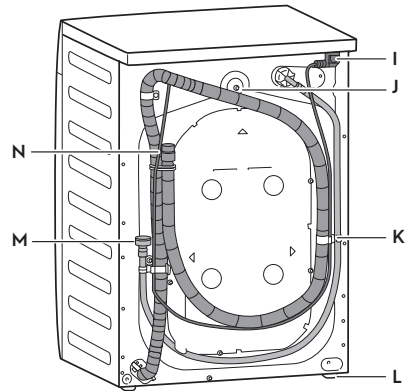
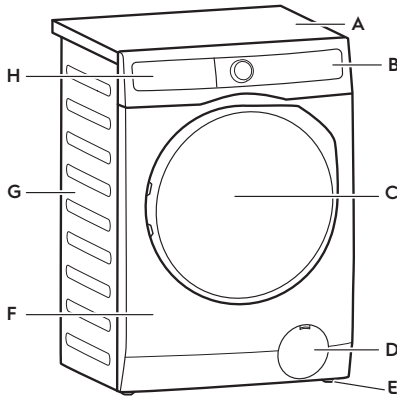

- A** Worktop
- B** Control Panel
- C** Door
- D** Drain Pump Filter
- E** Level Adjustment Feet
- F** Front Panel
- G** Cabinet

- H** Detergent Dispenser
- I** Mains Cable
- J** Transit Bolts
- K** Transit Bolts & Hose Support
- L** Level Adjustment Feet
- M** Water Inlet Hose
- N** Water Drainage Hose

### 2.2.1 Detergent Dispenser (AutoDose Tanks and Manual Compartments)

For details about using the Detergent dispenser with AutoDose tanks and manual compartments refer to section 9.2

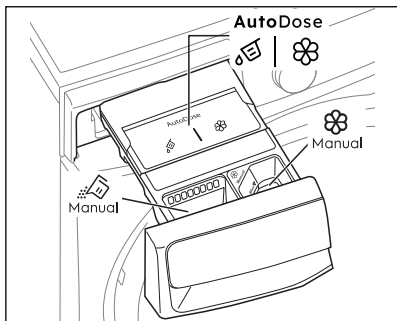

### 2.2.2 Door (when open)

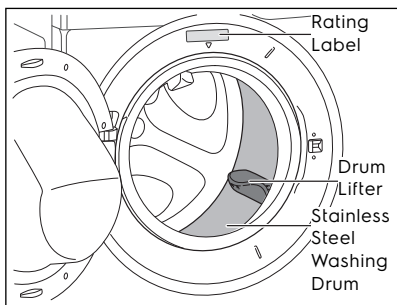

### 2.2.3 Drain Pump Filter (when open)

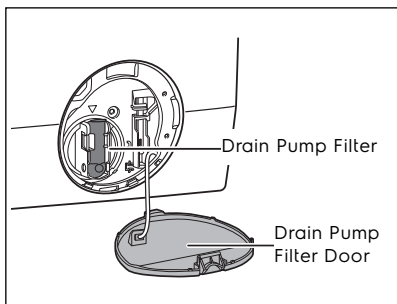

### 2.2.4 Level Adjustment feet

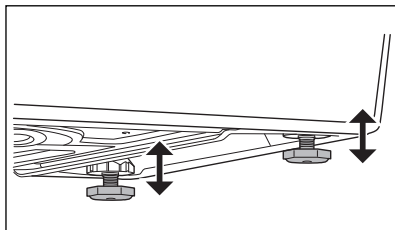

### 2.2.5 Transit Bolt (when remove)

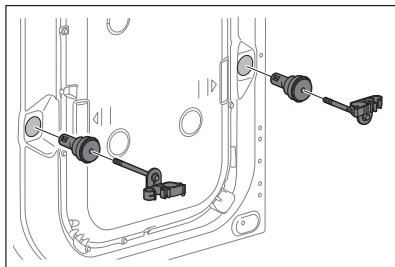
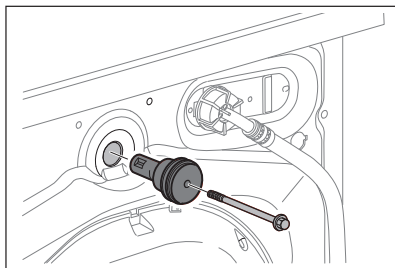

### ⚠ CAUTION!

Transit bolts must be removed before using the appliance

### 2.3 Accessories

#### Plastic Caps

To close the holes on the rear side of the cabinet after the removal of the transit bolts.

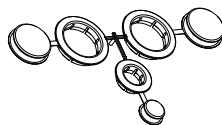

#### Plastic Hose Guide

To connect the drain hose on the edge of a sink.



### 3. TECHNICAL DATA

Dimensions (Height / Width / Depth)	850 x 600 x 659 mm
Power supply (Voltage / Frequency)	220 - 240 V-/ 50 Hz
Total power absorbed	2100 W
Water supply pressure (Maximum / Minimum)	0.8 MPa / 0.05 MPa
Maximum Spin Speed	1400 rpm

### 4. INSTALLATION

#### 4.1 Unpacking

You are advised to keep all transit devices so that they can be refitted if the machine ever has to be transported again.

#### **⚠ WARNING!**

All transit bolts and packing must be removed before using the appliance. Requires using a wrench or hexagon head block number 10 to remove the transit bolts at all 3 points.

#### **⚠ CAUTION!**

Carefully put down the appliance with the rear side on it. Make sure not to damage the hoses.

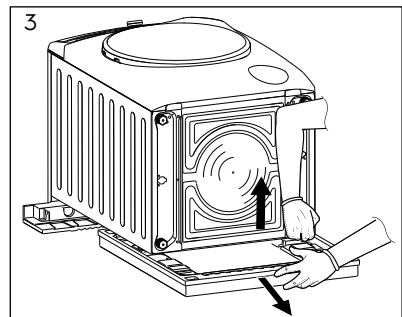
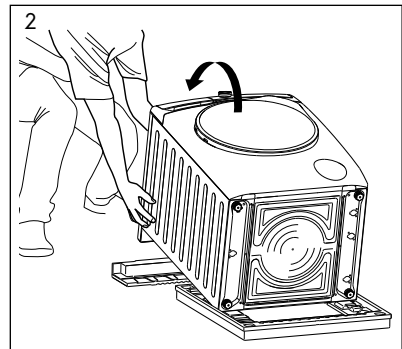
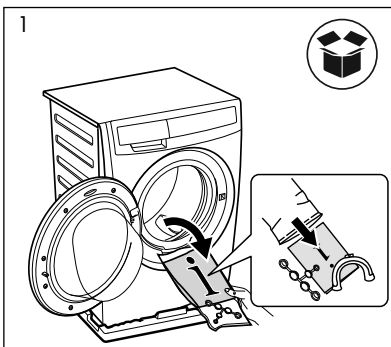

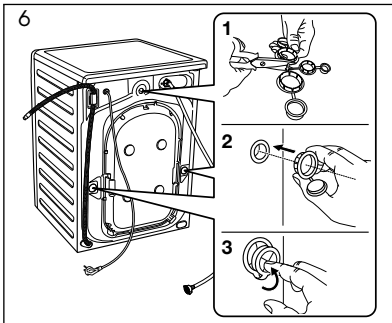
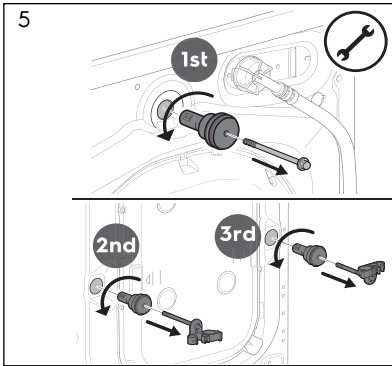
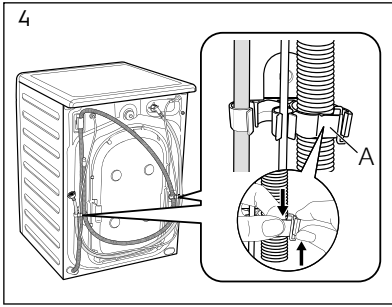

## 4.2 Positioning

### **⚠ WARNING!**

Before proceeding with installation, read the safety information, and dimension preferred.

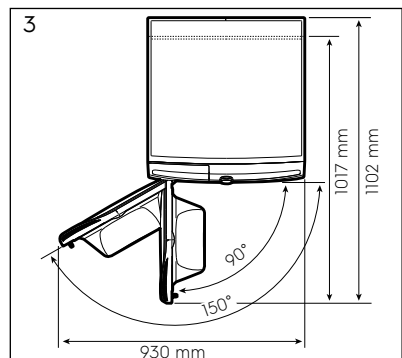
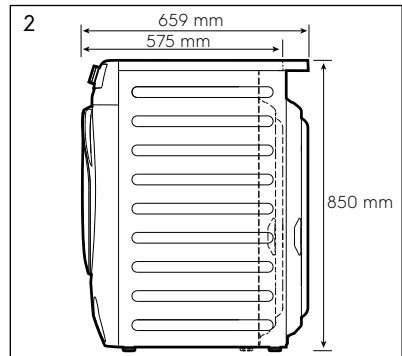
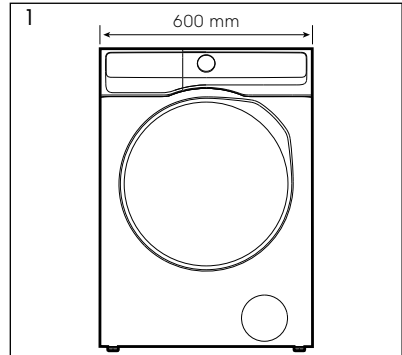

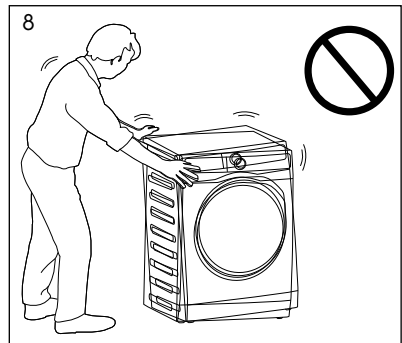
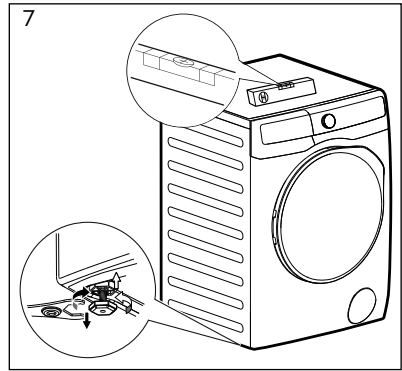
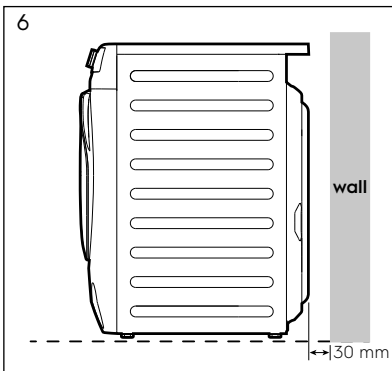
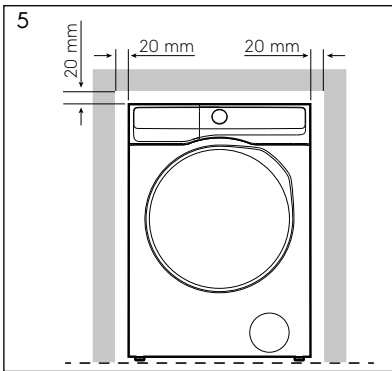
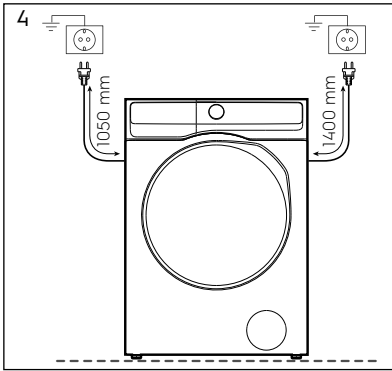

**⚠ CAUTION!**

When installing the product make sure the levelling feet is not pressing on the power cord.

When the machine is levelled, try to rock it from corner to corner.

If it does rock, adjust the legs again until it is levelled and does not rock.

Never place cardboard, wood, or similar materials under the machine to compensate for any unevenness in the floor. Install the machine on a flat hard floor. Make sure that air circulation around the machine is not impeded by carpets, rugs, etc.

The appliance must not be installed behind a lockable door, a sliding door, or a door with a hinge on the opposite side to that of the machine, in such a way that a full opening of the door is restricted.

### 4.3 Water Inlet

Connect the water inlet hose to a tap with 3/4" BSP thread. Use the hose supplied with the machine. **DO NOT USE OLD HOSES.**

The inlet hose must not be lengthened. If it is too short and you do not wish to move the tap, you will have to purchase a new, longer hose specially designed for this type of use.

Loosen the ring nut to angle the hose to the left or right depending on the position of your water tap. Do not place the inlet hose downwards.

After positioning the inlet hose, be sure to tighten the ring nut again to prevent leaks.

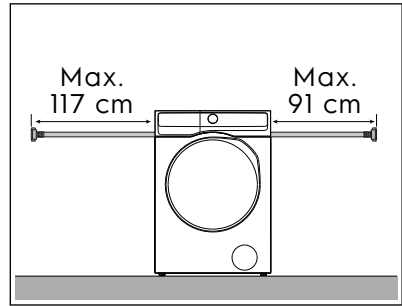
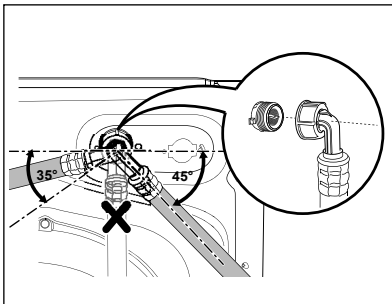
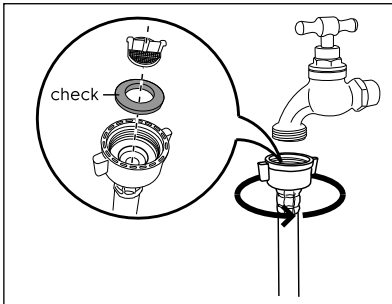

### 4.4 Water Drainage

The end of the drain hose can be positioned in three ways:

- **Hooked over the edge of a sink**, using the plastic hose guide supplied with the machine.

#### Fitting Hose Guide

In this case, make sure the end cannot come unhooked when the machine is being emptied. This could be done by tying it to the tap with a piece of string or attaching it to the wall.

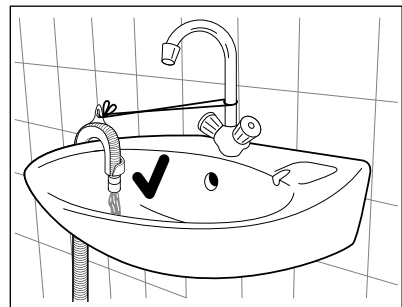
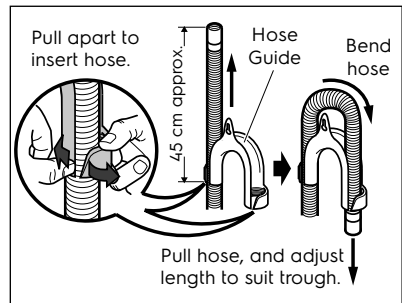

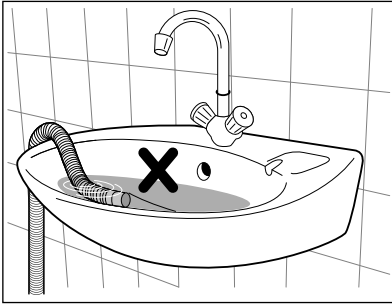

- **In a sink, drain pipe branch.**

This branch must be above the trap so that the bend is at least 60 cm above the ground.

Push the drain hose onto the spigot and secure with a clip, ensure a loop is formed in the drain hose to prevent waste from the sink entering the appliance.

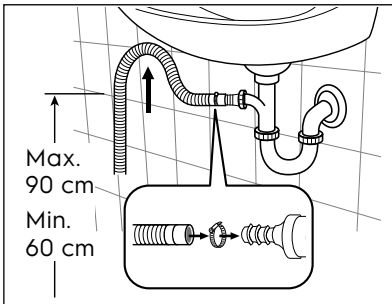

- **Directly into a drain pipe,** at a height of not less than 60 cm and not more than 90 cm.

The end of the drain hose must always be ventilated, i.e. the inside diameter of the drain pipe must be larger than the outside diameter of the drain hose.

The drain hose must not be twisted or curled. Run it along the floor; only the part near the drainage point must be raised.

For the correct functioning of the machine, the drain hose must remain hooked on the proper support piece situated on the top part of back side of the appliance.

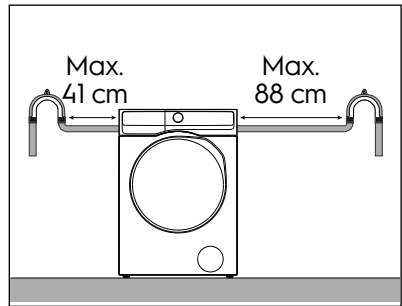
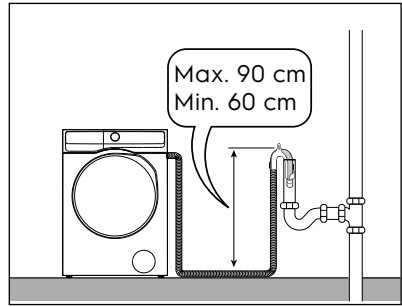







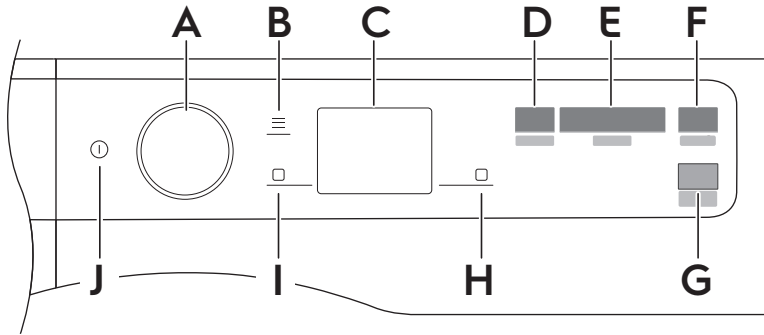





## 5. CONTROL PANEL AND SMARTSELECT

### 5.1 Control Panel Description



- A** Programme selector knob
- B** Menu  touch key
- C** Display
- D** SmartSelect touch key
  - Refresh touch key 
  - Light touch key 
  - Normal touch key 
  - Intensive touch key 
- E** Start/Pause touch key   
(Pause to add Clothes option)
- F** Remote Start touch key 
- G** Right soft key 
- H** Left soft key 
- I** On/Off touch key 

### 5.2 SmartSelect

SmartSelect is a new and unique feature that allows the user to select the correct washing settings based on the soil level of the fabrics, taking care of the garments and enhancing the user experience.



**The washing temperature adapts to each SmartSelect level according to the selected cycle to ensure the best performance, without the need to change the temperature manually.**

 For more detail refer to chapter "DIAL AND BUTTON" page 14.















### 5.3 SmartLeaf feedback

SmartLeaf feedback shows how energy efficient a programme is, based on energy consumption.

There are three different level of SmartLeaf indicated by the leaf icon

1. No leaf lit indicates an average consumption level.
2. One leaf  icon indicates a good consumption level.
3. Two leaf  icon indicates the best consumption level.

## 5.4 Main symbols legend

Symbol	Description	Symbol	Description
	Prewash icon		Child Lock icon
	Extra Rinse icon		Rinse Hold icon
	App Shortcut icon		Add clothes icon
	Remote Start Mode icon		Door locked icon
	Wi-Fi connection icon		SmartLeaf feedback icon
	Steam icon		Favourite icon
	Detergent icon		Softener icon
	Notification icon		

## 6. DIAL AND BUTTONS

### 6.1 On/Off

Press and hold briefly this button for a few seconds to activate or deactivate the appliance. A dedicated jingle sound while switching the appliance on or off, lights and display switches on and Start/Pause button led pulse.

### 6.2 Programme dial

By rotating the programme dial it is possible to select the desired programme.

Navigate through the programmes

In the display, by turning the dial, several dots representing the available programmes are visible.

- By turning to the right or to the left it is possible to reach the saved programmes or scroll through the entire list.

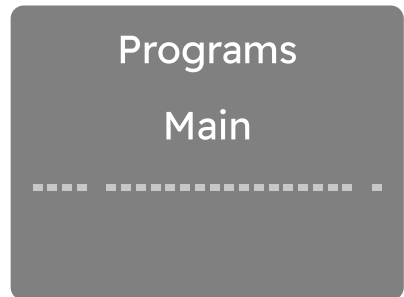

- Turn the dial to the left until the fourth point relating to the last used programme is shown.

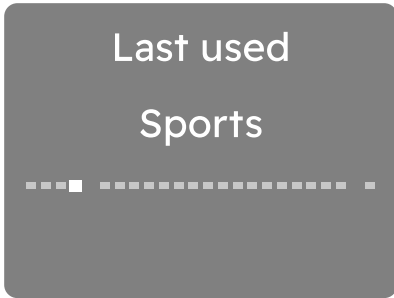

- Turn the dial further to the left to view, from point one to three, the Favourites programmes to be saved or already saved.

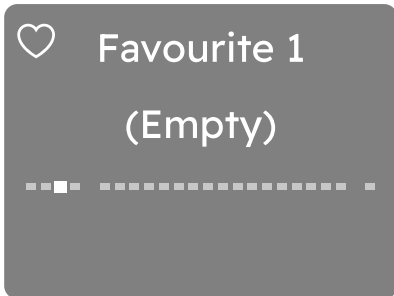

- Turn the dial to the right to scroll through the entire programme list until the last separate point is reached, which represents access to the additional programme list.

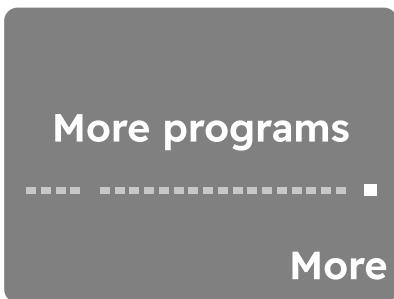

Press the right soft key  next to More indication to enter the extra programmes list. Navigating this list works just like navigating the main list.

- To go back to the main list, turn the dial to the left to the Back to main list position and press the left soft key  next to Back indication.

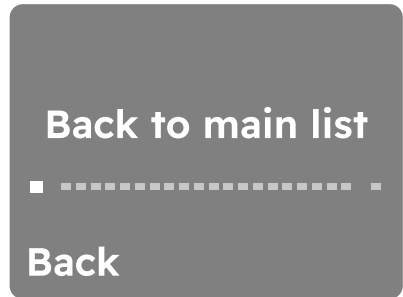

In this view, the last dot represent the reset list position.

### 6.3 Menu

Tap the  button to enter inside the option Menu.

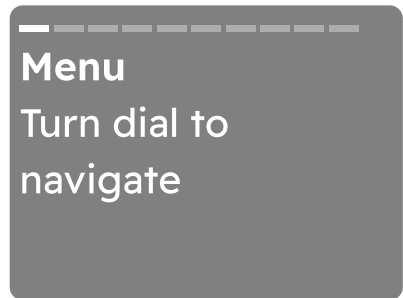



Turn the dial to navigate. To activate/deactivate an option tap the right soft key  touch button.

To exit the  user shall:

- press the menu button again;
- press the SmartSelect button;
- press the remote button;
- wait a time out of 10 seconds.

## 6.4 Right/Left soft key

The two soft keys  buttons are located on the right and the left of the display.

Tap the right soft key  to prompt the action that appears on the right bottom of the display (ex. adjust spin speed, activate or deactivate AutoDose tank, go back in the menu,..).

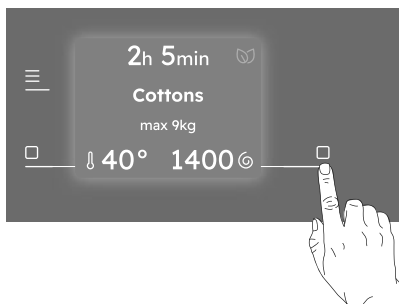

Tap the left soft key  to prompt the action that appears on the left bottom of the display (ex. adjust temperature, activate or deactivate an option,..)

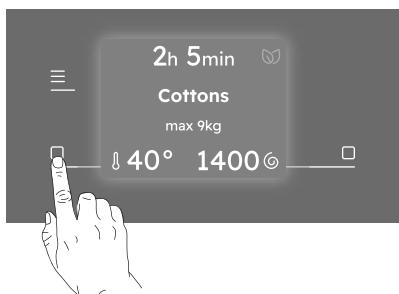

## 6.5 Start/Pause

Tap the Start/Pause  button to start, pause the appliance or interrupt a running programme.

 A message in the display inform you that the cycle can pause to add or remove garments. Read the "Opening the door - Adding garments" section for more details.

## 6.6 Remote Start

A quick touch of this  button activates the Remote Start function that allows you to start, pause and stop the appliance remotely.

Activating the Remote start mode the door will lock and the machine goes in a stand-by status.

Press and hold 10 second to reset the Wi-Fi.

## 6.7 SmartSelect

This new feature has been created to guide the user to save energy, time and water improving the care of fabrics and consumer experience.

For each washing cycle it is possible to have different durations and consumption, based on the level of soiling of the laundry.

 For each programme the appliance suggest a default soil level with a specific temperature. If you change the temperature manually, the soil level could change.

**There are four possible options:**

### 1. Refresh

With this SmartSelect level the user selects Vapour Refresh programme. It can reduce wrinkles and light odours and will refresh clothes that does not need a wash.

## 2. Light

This option is recommended for very lightly soiled clothing, without visible stains. The suggested temperature is cold.

## 3. Normal

This option is ideal for everyday light soiled clothes, with small stains for example sweat. The suggested temperature is 30°C.

The normal soil level is the one being used most in the default setting.

## 4. Intensive

This option is recommended for normal/ heavy soiled clothes, with for example food spills or mud.

To activate one of these options turn the dial to select the desired programme. The default soil level icon light on.

**To change it tap on the related icon.**

 To activate one of this options turn the dial to select the desired programme.  
The default soil level icon light on. To change it tap on the related icon. Every SmartSelect level can modify temperature, spin speed and programme duration of the selected cycle.

 If a certain soil level is not available, pressing it will generate an error, a double beep and symbol blinks twice.

# 7. FIRST TIME START-UP

Each time you turn the appliance on, the Start-up Screen appears on the touch screen.

The first time you turn the appliance on, after the Start-up Screen you are guided through the initial setup procedure.

## 7.1 Discover your appliance

The first time you turn the appliance on, the display guided through some information related to the appliance.

If user skipped it during first power on, it will show again on the next power up after start up. If user has press skipped for the second time, do not show anymore.

## 7.2 Language setup

Scroll through the list of languages by rotating the knob to find the desired language and select it by pressing the right soft key.





 By turning the knob the selected language will be visible in bold.

### 7.3 Water Hardness

The display suggests to set the proper water hardness level to improve the washing results.

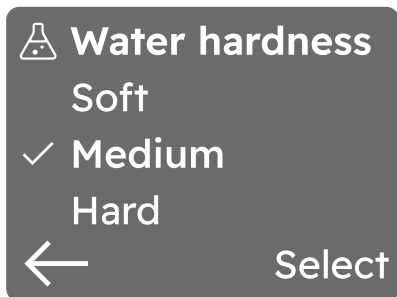
The following window pops up:





Rotate the knob to select the right level and tap on the right soft key  to confirm the default setting.

 Tap on the left soft key  to return to the previous view.

## 8. BEFORE FIRST USE

 During installation or before first use you may observe some water in the machine. This is a residual water left in the machine after a full functional test in the factory to ensure the machine is delivered to customers in perfect working order and is no cause for concern.

1. Make sure that all transit bolts have been removed from the appliance.
2. Ensure that the electrical and water connections comply with the installation instructions.
3. Make sure to fill the AutoDose tanks with liquid detergent  and fabric softener . Refer to "AutoDose basic setting" paragraph in "The AutoDose technology" chapter.

4. Pour 2 litres of water inside the drum. This action activates the drain system.
5. Set and start a programme for cottons at the highest temperature without any laundry in the drum.

This removes all possible dirt from the drum and the tub.

## 9. THE AUTODOSE TECHNOLOGY (AUTODOSING)

**i** Read this chapter carefully.

### 9.1 Introduction

Right detergent and fabric softener dosage takes better care of the laundry and ensuring good wash performances.

Too much detergent damages your clothes and too little doesn't ensure good wash performances.

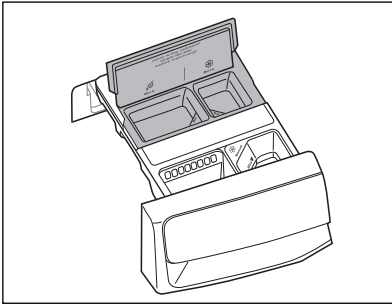

This appliance is equipped with an auto dosing system able to automatically provide the right detergent and fabric softener dosage to preserve the fabric integrity and colour brightness.





 AutoDose Liquid Detergent tank.

 AutoDose Fabric Softener tank.

**The appliance is pre-set by the factory to suit most users habits.**

Once started the programme, the appliance will automatically release the right amount of detergent and softener according to the real fabric load, if AutoDose is activated and the indicators  and/or  are visible on the display (detergent and softener indicators are showed only under Menu  view or just after start key press via a specific confirmation pop-up view).

**i** In some programmes, AutoDose is deactivated (the indicators  and/or  are not displayed and the display shows **OFF**) because there are garments requiring special detergents or treatments. If this is the case, pour the detergent and other treatments in the proper manual filling compartment.

Please refer to "AutoDose and options compatibility with programmes" in "Programmes" chapter.

**i** Further explanations on AutoDose and activation of advanced settings are available downloading our app.

### 9.2 Detergent dispenser with AutoDose tanks and manual compartments

**i** When using detergent and any other treatments, always follow the instructions that you find on the packaging of the detergent products. Anyway, we recommend not to exceed the maximum indicated level in each compartment ( **MAX** ).

**If both AutoDose tanks are enabled** in the set programme , liquid detergent and fabric softener are automatically loaded.

**If one or both AutoDose tanks are disabled (OFF)** in the set programme, proceed by manually filling in the proper manual compartment.

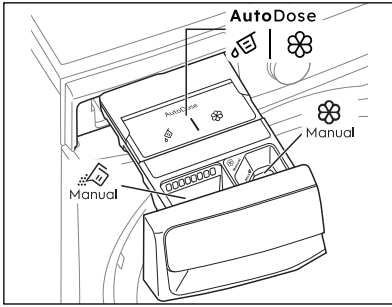

- | **AutoDose** tanks are for **liquid detergent** and **fabric softener** .

## **WARNING!**

Do not put powder detergent in the AutoDose compartment.

- **Manual** compartment for **powder or liquid detergent**.
- **Manual** compartment for **liquid** additives (fabric softener, fabric conditioner, starch).
- **MAX** Maximum level for detergent/additives quantity.

### 9.3 AutoDose basic setting

**The factory pre-set doses for a large load are 50 ml for detergent tank and 40 ml for fabric softener tank: the optimal configuration to meet majority of use condition. The appliance will use these settings to calculate the precise dosage for each wash based on load size.**

However, under extreme conditions (very soft or very hard water) and particular type of detergent (such as super compact), we recommend to adjust the pre-set dosage by following the indication given on detergent and fabric softener container: e.g. when using super compact detergent you may need to reduce the pre-set dosage considerably.

If the washing results are not satisfying or there is too much foam during washing,

you may need to change the factory setting. Read in the paragraph 'AutoDose configuration mode' how to change the basic setting, but before:

#### 1. Identifying the water hardness level.

Check the water hardness level in your area. The levels are generally indicated as: soft, medium and hard. If necessary, please contact your local water authority to check the water hardness in your area.

#### 2. Identifying the customized detergent dosage.

Check the label in the detergent/fabric softener container and identify the quantity to use. For the detergent the suggested quantity of detergent is the combination of three different factors:

- Water hardness level;
- Normal soil level;
- Rated capacity of the appliance (e.g. maximum load capacity 11 kg). If the rated capacity on the product container refers to lower capacity appliances, the customized dosage should be increased by 20% referring to the proposed dosage.

As example for a machine with rated capacity 8 kg, medium water, normal soil level the dosage is recognised by the crossing in the detergent label dosages.

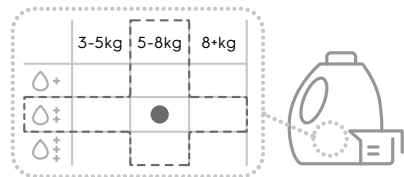





## Water hardness levels



Levels	Water hardness range				
	°f <sup>1)</sup>	°d <sup>2)</sup>	°e <sup>3)</sup>	mmol/l	ppm
Soft	< 15	< 8	< 10	< 1,4	< 140
Medium <sup>4)</sup>	15-25	8-14	0-17	1,5-2,5	150-250
Hard	> 15	> 14	> 17	> 2,5	> 250

- 1) French degrees
- 2) German degrees
- 3) English degrees
- 4) Factory setting, able to satisfy most of the use conditions.

### 9.4 AutoDose - Setup standard mode

1. Tap the On/Off button for a few seconds to activate the appliance.
2. Wait about 10 seconds for appliance internal check.
3. Tap the menu  button and turn the dial to navigate until AutoDose screen will appear.  
The detergent tank icon  and the softener icon  are shown as ON.



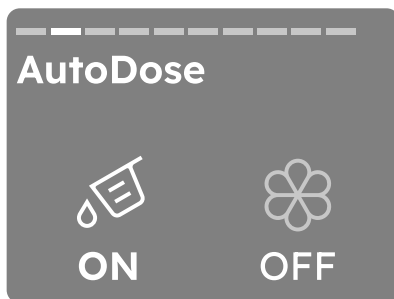

4. Tapping the left soft key , detergent tank could be enable/disable and set in ON or OFF mode. Otherwise, tapping the right soft key , softener tank could be enable/disable and set in ON or OFF mode.





After the first configuration, when starting a programme, the AutoDose pop-up will appear.

It can be dismissed by pressing "OK" tapping the right soft key  button.

If no action is taken, the pop-up will disappear after 7 seconds the machine will start and the user will see the running screen.

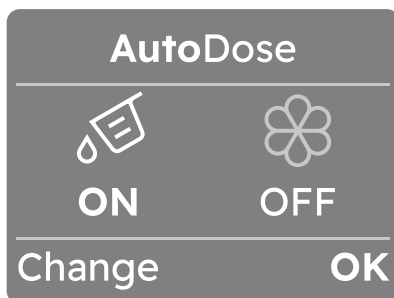
Pressing Change (tap left soft key  button) will take the user back to the AutoDose page in the menu. There, the user can toggle AutoDose on or off. The user then needs to press Start/Pause  to start the programme.





 If AutoDose is turned OFF in the settings, this pop-up is not shown.

## 9.5 AutoDose - Setup Linked mode

**i** To make this option available on the control panel, this function must be enabled in our app. If it is later disabled in our app, it is no longer available in the control panel.

In Linked mode the two compartments can be filled with the same detergent to increase capacity to run more cycles, from which compartment the detergent is dispensed is automatically handled by the appliance.

**i** If activated, this option will be remembered for each programme until it is changed by the user. This also applies if the user turns off the device or if a power failure occurs.

1. Tap the menu  button and turn the dial to navigate until AutoDose screen will appear
2. The detergent tank icon  is shown as ON.

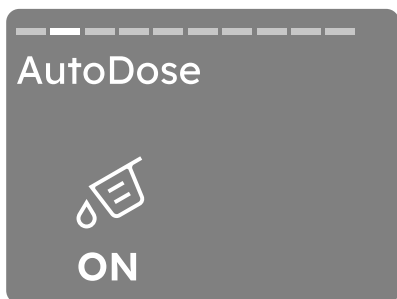

3. Tapping the left soft key , detergent tank could be disabled and set in OFF mode.

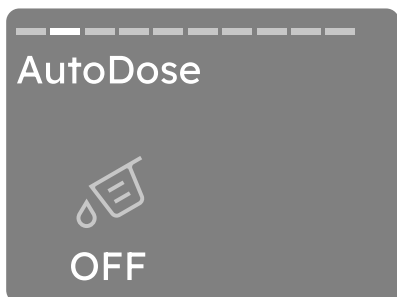

**i** If Linked Detergent is not available for a certain programme, the display will show "AutoDose OFF" and pressing the AutoDose key will generate an error sound and blink the "AutoDose OFF" symbols three times.

## 9.6 Filling the detergent and additives on AutoDose system

**i** Please read "Detergents and other treatments" in "Washing Hints" chapter.

**i** We recommend that you do not exceed the maximum indicated level (**MAX**).

1. Open the detergent dispenser.

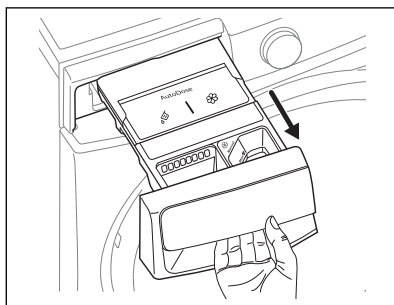

2. Lift up the AutoDose cover lid.

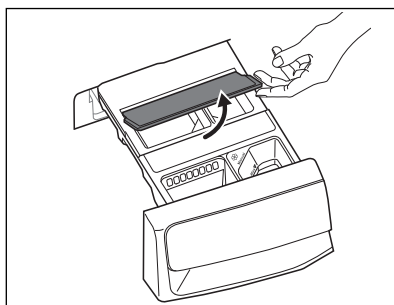

- Gently pour only liquid detergent in the AutoDose detergent tank . Fill up to the maximum indicated level **MAX**.

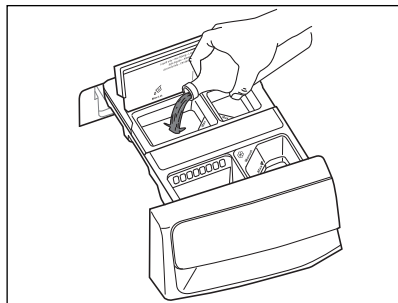

- Gently pour only liquid softener in the AutoDose fabric softener tank . Fill up to the maximum indicated level **MAX**.

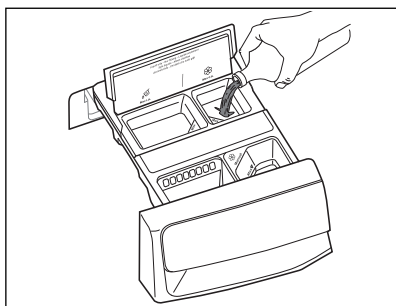

- Lift down the AutoDose cover lid.

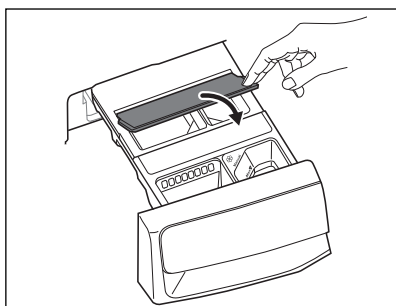

- Gently close the detergent dispenser, till click engagement.

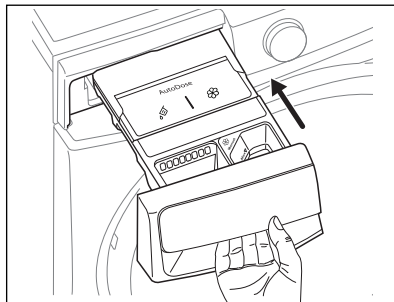

### 9.7 AutoDose low level indication

 Do not refill the AutoDose tanks unless appliance indicates that one or both tanks are empty.

When the activated tank reaches a low level of detergent, related indicator  appears on the display.

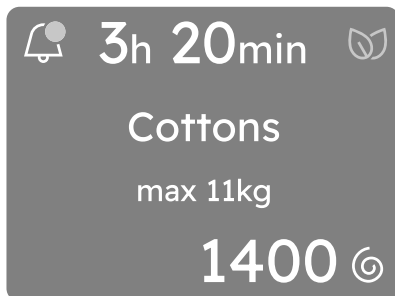

Notifications are often displayed at the end of cycle, but some messages also need to be displayed after the machine goes to standby and is powered on again.



Some notifications have actionable choices, like the tank refill that takes you to the AutoDose guide.

The display show clearly if is required the refill for detergent or softener.

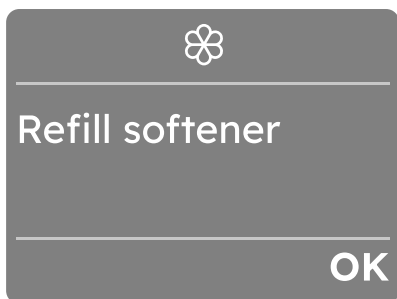
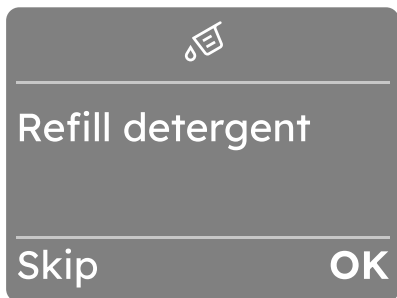

**⚠ CAUTION!**



The tanks refill must be carried out with the same brand and type of detergent/fabric softener/additive used before, otherwise clean the tanks before refilling.

**i** Notifications are dismissed once they are viewed, or if the user changes programme or turns the machine off.

## 9.8 Switching from AutoDose to manual dosing

It is possible to disable AutoDose function for one or both tanks by pressing related button symbol.

Example:

- To switch fabric softener tank off, press the right soft key  button, until the display shows OFF under softener icon .

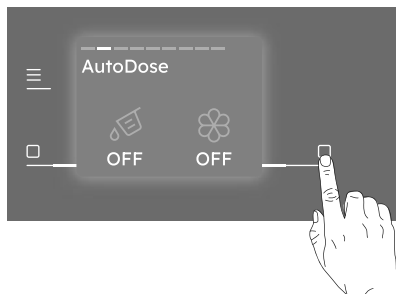

- If you need to use different detergent than ones present in AutoDose tanks, you could switch detergent tank off by pressing the left soft key button until the display shows OFF under detergent icon .

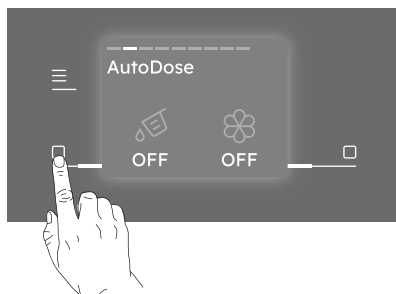

## 9.9 Manual filling the detergent and additives

You may need to use a different detergent or fabric softener than the ones used in the AutoDose tanks.

First, make sure that the AutoDose tanks are disabled and then pour the detergent and/or other treatments in the manual compartments.

**i** Do not exceed the maximum indicated level (**MAX**).

1. Open the detergent dispenser.

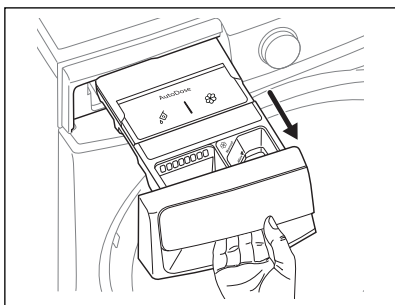

2. Put the powder or liquid detergent in the compartment.

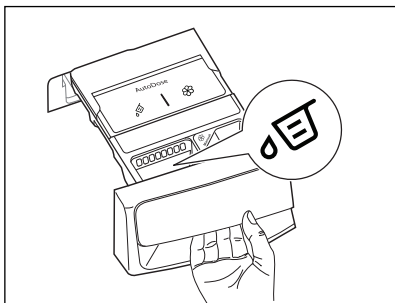
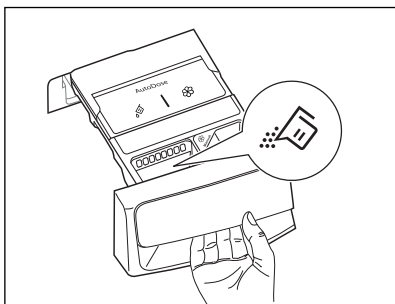

3. If desired, pour the fabric softener in the compartment  Manual .

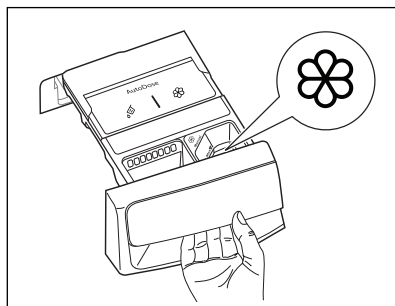

4. Gently close the detergent dispenser by pushing all the way in.

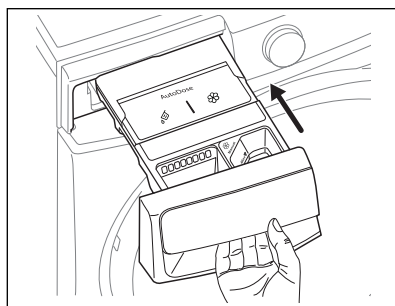

**i** If the machine has not been used for more than 4 weeks with filled tanks, detergent/softener can become viscous or dry out. It is needed to clean the drawer as indicated in "Care and Cleaning" chapter.

## 9.10 Drawer open indication

When a programme is running, the detergent drawer must always be closed.

A sensor in the drawer detects if the drawer is open (or not properly closed) while the programme is running. In such case, the appliance will immediately be paused.

If you press the Start/Pause  button, a specific popup view is showed indicating to close the drawer. Then the display returns to the previous paused state.

This will happen even if the user turned AutoDose off.

To restart the programme, ensure the drawer is properly closed and press Start/Pause  button.

## 10. PROGRAMMES

### 10.1 Programme Chart

Programme; Temperature range	Max. Spin speed (rpm)	Max. Load (Dry Clothes)	Type of load and soil level
<b>Cottons;</b> Cold to 90°C	1400	Max <sup>1)</sup>	White and coloured cotton.
<b>Eco Cottons;</b> 40°C and 60°C	1400	Max <sup>1)</sup>	Low-energy programme for cotton. Lowers temperature, extends duration.
<b>IntelliQuick;</b> Cold to 30°C	1200	Max <sup>1)</sup>	Daily wear coloured cotton clothes such as shirts, blouses, towels and undergarments. Ideal for normal level of soil.
<b>Quick 15;</b> Cold to 30°C	1200	1.5 kg	Small, lightly-soiled load. Cottons and synthetics
<b>DelicatesPlus;</b> Cold to 40°C	1200	EWFI1***** 4 kg	Protects fabric from pills or tears. For viscose, rayon, acrylic.
		EWFI3***** 5 kg	
<b>Denim;</b> Cold to 40°C	1200	4 kg	Jeans and denim. Reduces fading.
<b>Wool</b>  ; Cold to 40°C	1200	EWFI1***** 2 kg	Wool labelled "non-shrink, machine wash".
		EWFI3***** 3 kg	
<b>Bedding;</b> Cold to 60°C	800	3 kg	Synthetic blankets, duvets and bedspreads
<b>Sports;</b> Cold to 40°C	1200	4 kg	Rinses and spins the laundry.
<b>Baby Care;</b> Cold to 40°C	1200	4 kg	Delicate cotton baby clothes and knitted items.
<b>Towels;</b> Cold to 90°C	1400	Max <sup>1)</sup>	Towels and bathrobes.

Programme; Temperature range	Max. Spin speed (rpm)	Max. Load (Dry Clothes)	Type of load and soil level
<b>Sanitise;</b> 60°C	1400	Max <sup>1)</sup>	White cotton items. This high-performance wash programme combined with steam vapour, removes more than 99,99% of bacteria and viruses <sup>2)</sup> keeping the temperature above 60°C throughout the washing phase; with an additional action on the fibres thanks to a vapour phase, an enhanced rinsing phase ensures a proper removal of detergent and micro-organism residues. This programme ensures also a proper reduction of pollens/allergenic items.
<b>Easy Iron;</b> Cold to 60°C	800	4 kg	Reduces creases for easier ironing.
<b>Tub Clean;</b> 60°C	-	-	Removes build-up and odours from drum.
<b>Vapour Refresh</b>	-	1.5 kg	Removes odours and creases with vapour only.
<b>Rinse + Spin</b>	1400	Max <sup>1)</sup>	Rinses and spins the laundry.
<b>Spin</b>	1400	Max <sup>1)</sup>	Spins and drains the laundry.

1) Maximum capacity depends on a sticker in front of the machine.

Model: EWF1142R9WC 11 kg, EWF1142R9SC 11 kg, EWF1342R9SC 13 kg









2) Tested for Staphylococcus aureus, Enterococcus faecium, Candida albicans, Pseudomonas aeruginosa and MS2 Bacteriophage in external test performed by Swissstat Testmaterialien AG in 2021 (Test Report No. 202120117).

## Programme Options Compatibility

**i** The options are not selectable with all washing programmes, an option can exclude another one. In this case the appliance doesn't allow you to set the incompatible preference together.

Make sure the screen and the soft keys are always clean and dry.

**i** When you set a washing programme and enter the Menu  the display shows the available options.

Options	Programme																
	Cottons	Eco Cottons	IntelliQuick	Quick 15	DelicatesPlus	Denim	Wool 	Bedding	Sports	Baby Care	Towels	Sanitise	Easy Iron	Tub Clean	Vapour Refresh	Rinse + Spin	Spin
SmartSelect 	<input type="checkbox"/>			<input type="checkbox"/>	<input type="checkbox"/>	<input type="checkbox"/>	<input type="checkbox"/>	<input type="checkbox"/>	<input type="checkbox"/>		<input type="checkbox"/>		<input type="checkbox"/>				
	<input type="checkbox"/>	<input type="checkbox"/>	<input type="checkbox"/>		<input type="checkbox"/>	<input type="checkbox"/>	<input type="checkbox"/>	<input type="checkbox"/>	<input type="checkbox"/>	<input type="checkbox"/>	<input type="checkbox"/>		<input type="checkbox"/>				
	<input type="checkbox"/>				<input type="checkbox"/>	<input type="checkbox"/>		<input type="checkbox"/>	<input type="checkbox"/>	<input type="checkbox"/>	<input type="checkbox"/>	<input type="checkbox"/>	<input type="checkbox"/>				
No Spin	<input type="checkbox"/>	<input type="checkbox"/>	<input type="checkbox"/>	<input type="checkbox"/>	<input type="checkbox"/>		<input type="checkbox"/>	<input type="checkbox"/>	<input type="checkbox"/>	<input type="checkbox"/>	<input type="checkbox"/>					<input type="checkbox"/>	<input type="checkbox"/>
 Rinse Hold	<input type="checkbox"/>	<input type="checkbox"/>	<input type="checkbox"/>	<input type="checkbox"/>	<input type="checkbox"/>	<input type="checkbox"/>	<input type="checkbox"/>		<input type="checkbox"/>	<input type="checkbox"/>	<input type="checkbox"/>		<input type="checkbox"/>			<input type="checkbox"/>	
 Refresh	<input type="checkbox"/>	<input type="checkbox"/>	<input type="checkbox"/>	<input type="checkbox"/>	<input type="checkbox"/>	<input type="checkbox"/>		<input type="checkbox"/>	<input type="checkbox"/>	<input type="checkbox"/>	<input type="checkbox"/>						
 Prewash	<input type="checkbox"/>	<input type="checkbox"/>			<input type="checkbox"/>				<input type="checkbox"/>	<input type="checkbox"/>	<input type="checkbox"/>						
SensorWash <sup>1)</sup>	<input type="checkbox"/>				<input type="checkbox"/>			<input type="checkbox"/>	<input type="checkbox"/>	<input type="checkbox"/>	<input type="checkbox"/>						
Hygienic Care <sup>2)</sup>	<input type="checkbox"/>	<input type="checkbox"/>			<input type="checkbox"/>			<input type="checkbox"/>		<input type="checkbox"/>	<input type="checkbox"/>				<input type="checkbox"/>		
Stain Pro <sup>3)</sup>	<input type="checkbox"/>	<input type="checkbox"/>			<input type="checkbox"/>	<input type="checkbox"/>		<input type="checkbox"/>		<input type="checkbox"/>	<input type="checkbox"/>						
 Finish In	<input type="checkbox"/>	<input type="checkbox"/>	<input type="checkbox"/>	<input type="checkbox"/>	<input type="checkbox"/>	<input type="checkbox"/>	<input type="checkbox"/>	<input type="checkbox"/>	<input type="checkbox"/>	<input type="checkbox"/>	<input type="checkbox"/>	<input type="checkbox"/>	<input type="checkbox"/>		<input type="checkbox"/>	<input type="checkbox"/>	<input type="checkbox"/>
 AutoDose Detergent	<input type="checkbox"/>	<input type="checkbox"/>	<input type="checkbox"/>	<input type="checkbox"/>	<input type="checkbox"/>	<input type="checkbox"/>		<input type="checkbox"/>	<input type="checkbox"/>	<input type="checkbox"/>	<input type="checkbox"/>	<input type="checkbox"/>	<input type="checkbox"/>				
 AutoDose Softener	<input type="checkbox"/>	<input type="checkbox"/>	<input type="checkbox"/>	<input type="checkbox"/>	<input type="checkbox"/>	<input type="checkbox"/>	<input type="checkbox"/>	<input type="checkbox"/>	<input type="checkbox"/>	<input type="checkbox"/>	<input type="checkbox"/>	<input type="checkbox"/>	<input type="checkbox"/>			<input type="checkbox"/>	

1) SensorWash is always on. The machine will automatically check the dirt level and detergent residue\* in your laundry when using this option. It will automatically adjust the washing time and number of rinses according to the load to ensure your clothes are clean. An affected to increase or decrease in the operating time of the machine.

2) "Hygienic Care" option can be with temperature 40 to 90°C only.

3) "Stain Pro" option can be combined with temperature 40 to 90 °C only.





## 10.2 More Programmes







Programme; Temperature range	Max. Spin speed (rpm)	Max. Load (Dry Clothes)	Type of load and soil level
<b>Outdoor;</b> Cold to 40°C	1200	2.5 kg	Outdoor clothing, technical, sport fabrics, waterproof and breathable jackets, shell jackets with a removable fleece or inner insulation. The recommended laundry load is 2.0 kg. This programme can also be used as water repellent restoring phase, specifically tailored for treating clothes with a hydrophobic coating.  To perform the water repellent restoring phase, proceed as follows: <ul style="list-style-type: none"> <li>• Pour the washing detergent in the compartment .</li> <li>• Pour a special water repellency restorer for fabric in the drawer compartment for fabric softener Manual .</li> </ul>
<b>Work Wear;</b> Cold to 90°C	1400	Max <sup>1)</sup>	Overalls, dungarees and working clothes. Intensive cycle with a prewash phase to remove dirt and solid soils.
<b>Mixed;</b> Cold to 60°C	1200	4 kg	Synthetic items or mixed fabric items. Normally soiled items.
<b>Curtains;</b> Cold to 40°C	800	4 kg	Delicate cycle with pre-wash to remove dust from curtains.
<b>Soft Toys;</b> Cold to 40°C	800	4 kg	Delicate drum movements and rinsing suited for soft toys.
<b>Silk;</b> 30°C	800	0.5 kg	Machine, hand washable silk and other delicate fabrics.
<b>Pillow;</b> Cold to 40°C	800	3 kg	Designed for 2 sofa pillows or 1 bed pillow. It is recommended to wash bed pillows with own pillowcase.
<b>Pet Hair;</b> Cold to 60°C	1200	2 kg	Washing programme tailored for removing pet hair from items

<sup>1)</sup> Maximum capacity depends on a sticker in front of the machine.  
Model: EWF1142R9WC 11 kg, EWF1142R9SC 11 kg, EWF1342R9SC 13 kg

## Programme Options Compatibility

 The options are not selectable with all washing programmes, an option can exclude another one. In this case the appliance doesn't allow you to set the incompatible preference together.  
Make sure the screen and the soft keys are always clean and dry.

 When you set a washing programme and enter the Menu , the display shows the available options.

Options	Programme							
	Outdoor	Work Wear	Mixed	Curtains	Soft Toys	Silk	Pillow	Pet Hair
QuickSelect 	■		■		■		■	
	■	■	■	■	■	■	■	
		■	■	■	■		■	■
No Spin	■	■	■	■	■			
 Rinse Hold	■	■	■	■	■			■
 Refresh		■	■					
 Prewash			■		■			■
SensorWash <sup>1)</sup>	■	■	■	■	■			
Hygienic Care <sup>2)</sup>			■					
Stain Pro <sup>3)</sup>			■					
 Finish In	■	■	■	■	■	■	■	■
 AutoDose Detergent	■	■	■	■	■			■
 AutoDose Softener		■	■	■	■	■	■	■

1) SensorWash is always on. The machine will automatically check the dirt level and detergent residue\* in your laundry when using this option. It will automatically adjust the washing time and number of rinses according to the load to ensure your clothes are clean. An affected to increase or decrease in the operating time of the machine.

2) "Hygienic Care" option can be with temperature 40 to 90°C only.

3) "Stain Pro" option can be combined with temperature 40 to 90 °C only.

### 10.3 Woolmark Apparel Care - Blue



The wool wash cycle of this machine has been approved by The Woolmark Company for the washing of wool garments labelled as "hand wash" provided that the products are washed according to the instructions on the garment label and those issued by the manufacturer of this washing machine.

**Model:** EWF1142R9WC, EWF1142R9SC; M1361

**Model:** EWF1342R9SC; M2423

## 11. WI-FI CONNECTIVITY SETUP

**i** The software in this product contains components that are based on free and open source software. Electrolux gratefully acknowledges the contributions of the open software and robotics communities to the development project. To access the source code of these free and open source software components whose license conditions require publishing, and to see their full copyright information and applicable license terms, please visit: <http://electrolux.pensoftwarerepository.com> (folder NIUS)

This chapter describes how to connect the smart appliance to the Wi-Fi network and to link it to a mobile devices.

By this functionality you can receive notifications, control and monitor your appliance from your mobile devices.

The Wi-Fi functionality is off as factory default setting.

To connect the appliance to enjoy the full range of features and services you need:

- Wireless network at home with internet connection enabled.
- Mobile device connected to wireless network.

### Wi-Fi module parameter

<b>Frequency/ Protocol</b>	Wi-Fi: 2.4 GHz / 802.11 bgn
<b>Max Power</b>	Wi-Fi 2.4 GHz: < 20 dBm
<b>Encryption</b>	WPA, WPA2, WEP

## 11.1 Download, installing, and configuring our app

**i** Minimum requirements: iPhone6/ iOS 9.3/Android 5.1 and above. You will need to install our app, create an account, and accept the Terms and Conditions and Electrolux's Privacy Policy in the app to use the connected features of the laundry appliance. Internet and Wi-Fi connections are required to use the full features of the App and the laundry appliance. Minimum requirements, apps, and services are subject to change without notice.

1. Go to the App Store/Play Store, download and install our app on your smart device.





2. Create an account. This account can be shared across multiple devices.
3. Follow the instructions on our app for the appliance registration and configuration.

**i** Our app allows you to control your laundry through a mobile device. It contains a large number of programmes, useful features and product information tailored perfectly to the appliance. Through our app you can select the programmes already available from the appliance control panel, plus unlock additional programmes available only from a mobile device. Additional programmes can change over the time along with new versions of the app. It's personalized laundry care - all from your mobile device.

## 11.2 Wi-Fi appliance connection

Tap the On/Off button for a few seconds to activate the appliance.

To connect the appliance to a Wi-Fi network, tap and hold the Remote Start Mode  key button for 5 seconds. It is also possible to enable Wi-Fi from the machine settings menu.

During this phase, the display shows Wi-Fi  icon and "**Starting up...**" message. After a while "**Ready to connect**" message and icon  appear.

### Connecting your appliance

 Before proceeding with next steps, be sure that our app has been downloaded and configured and you smart device connected to your home network. Refer to "Download, installing, and configuring our app" paragraph.

### Open our app from your smart device and follow the instruction displayed to add your appliance.

During association phase, Our app could redirects to the smart device Wi-Fi settings to select the home network and requires to enter the Wi-Fi password to connect the appliance.

After **Connecting...** phase, if successfully concluded, "**Connected**" message is shown. Otherwise, the message "**Not connected**" is displayed.

Once connected, tapping on the Remote Start  Mode key button on will enable users to be able to start cycles remotely on our app.

### Auto connection to registered network

Once the appliance has been successfully set-up and registered to the home network, every time it is powered on, it will try to connect to the network automatically. There will not be any sound when Wi-Fi connection is successful.

### Connecting to a different network (Reopening Access Point)

Every time user tap and hold Remote Start Mode  key button for 5 seconds, the access point will be open and broadcasted. New network credentials received at this point will overwrite previously saved credentials, and the appliance then connects to the new Wi-Fi network.

Refer to "Connection your appliance" section to perform the connection.

### Turning Off Wi-Fi

If the user decides to no longer connect the appliance to Wi-Fi, he can tap and hold Remote Start  Mode key button for 10 seconds and the appliance will reset and turn off. It is also possible to disable Wi-Fi from the settings menu.

After confirming the reset the display shows the message "**Network is reset**" and the Wi-Fi is set off.

## 11.3 Over-the-air update

Application may propose an update for your appliance.

If a programme is running, our app notifies that the update will start at the end of the programme.

During the update, the appliance shows a message in the display.

Do not switch off or unplug the appliance during update.

The appliance will be usable again at the end of the update, without any notification about successful update.

If an error occurs, the appliance shows a message in the display: just press any buttons or turn the knob to return to normal use.

## 11.4 Wi-Fi Always On

The Wi-Fi Always On function is available in our app.

This function keeps the appliance connected to the network even when the appliance is turned off.

Wi-Fi  icon is on.

The icon blink, Machine can't connect the network.

It is possible to turn the appliance on by pressing the On/Off button or through our app.

 The Wi-Fi Always On function may affect your energy consumption.



## 12. OPTIONS

### 12.1 Introduction

Several additional options are available for each programme. Check compatibility in the programme table section.



 After 10 seconds of inactivity the displays shows the home screen with selected programme.

### 12.2 Soft Key options

After selecting a programme, it is possible to change the default Temperature  and Spin  set.

To modify the **Temperature**  tap the left soft key :

- The default temperature shown will decrease to the minimum expected for the selected cycle.
- Continue pressing and the sequence will proceed from the maximum expected temperature.

 If Temperature  setting is not available, left soft key led will be off.

To modify the **Spin**  tap the right soft key :

- The default spin shown will decrease to the minimum expected for the selected cycle.
- Continue pressing and the sequence will proceed from the maximum expected spin.

 If only one option is available, right soft key led will be off.

### 12.3 Prewash

Use this option to add a pre-wash phase at 30 °C before the washing phase.

This option is recommended for heavily soiled laundry, especially if containing sand, dust, mud and other solid particles.

Tap on the **Menu**  soft key, rotate the dial until the display shows the Prewash option.

To **activate/deactivate** this option:

- Tap the right soft key  and the relevant indicator will turn On/Off.

 Prewash remain active also after machine switch off and on and set by default in programme where available. The option can increase the programme duration.

## 12.4 Stain Pro

Select this option to add an anti-stain phase to a programme in order to treat heavily soiled or stained laundry with stain remover.

Pour the stain remover into compartment. The stain remover will be added in the appropriate phase of the washing programme.

Tap on the **Menu**  soft key, rotate the dial until the display shows this option.

To **activate/deactivate** this option:

- Tap the right soft key  and the relevant indicator will turn On/Off.

 This option is not available with a temperature lower than 40 °C.

The option can increase the programme duration.

## 12.5 Hygienic Care

Select this option to add approximately 30 minutes of tumbling in vapour after the rinse cycle. The indicator of this option will be on.

- Vapour may not necessarily be visible inside the drum during a vapour cycle. Vapour is created below the drum and allowed to naturally rise into the clothes.
- At the end of the Vapour cycle, the clothes will be warmer, softer and detached from the drum.

Tap on the **Menu**  soft key, rotate the dial until the display shows this option.

To **activate/deactivate** this option:

- Tap the right soft key  and the relevant indicator will turn On/Off.

 If Vapour option is selected, rinse temperatures will be elevated. During a vapour cycle, you may notice vapour exiting from the drain hose of the machine, this is normal and there is no cause for alarm.

## 12.6 Finish In

With this option you can set the time to end of the selected cycle.

 The proposed time to finish in is always higher than the programme duration.

To **activate** this option:

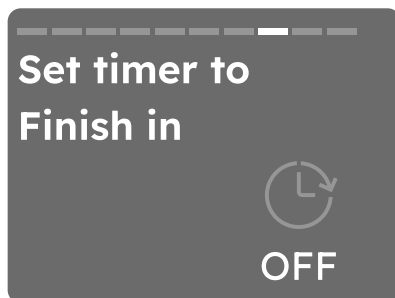

- Tap on the **Menu**  soft key, rotate the dial until the display shows the Set timer to finish in.



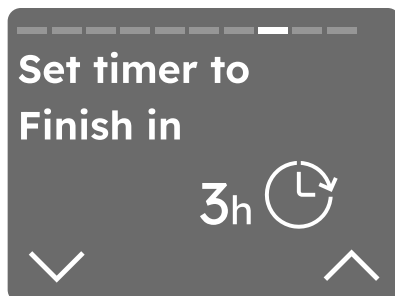

- You can activate this option by pressing the right soft key . The display shows the hours of the time to end starting from 3 hours. (This option makes it possible to define the end of the washing programme from minimum of 1 hour to maximum of 24 hours.)

 If programme duration is longer than 2 hours, minimum Finish In option starts from 3 hours.

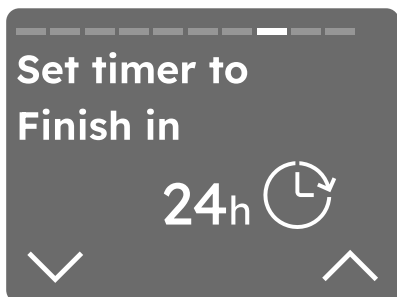

- Pressing the right soft key  next to  it is possible to increase the time by one hour with each tap, up to 24 hours.



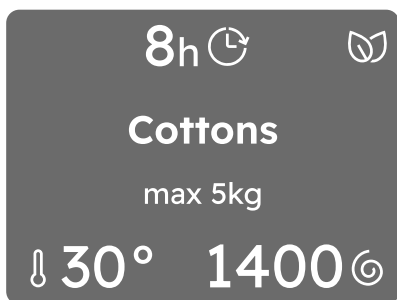

- If you want to decrease time tap the left soft key  next to , the duration will be reduced by one hour with each tap.
- Once you have selected the desired timer wait 3 seconds and you will be redirected to the home screen where at the top of the display you will be able to see the countdown.



 The appliance keeps the selection of this option after you switch it off.

To **remove** the Finish In option:

- Navigate through the **Menu**  to the Finish In option.
- Reduce the time by pressing the left soft key  until the display shows OFF.



## 12.7 Child Lock

With this option you can prevent the children from accidentally operating the appliance.

To **activate** this option:

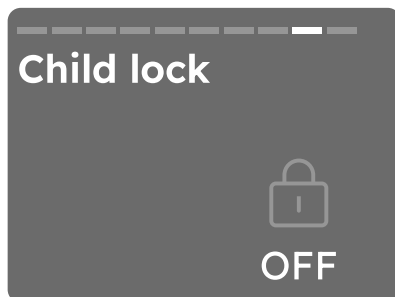
- Tap on the **Menu**  soft key, rotate the dial until the display shows the Child lock.



- You can activate this option by tapping the right soft key . (The screen back to the selected programme with the child lock icon  appear.)
- After you have activated the options soft keys and the touch screen are deactivated. It is possible to turn the appliance off by means of the On/Off button.
- Before pressing the Start/Pause button the appliance cannot start.

The display shows the icon Child Lock in the middle of the display.

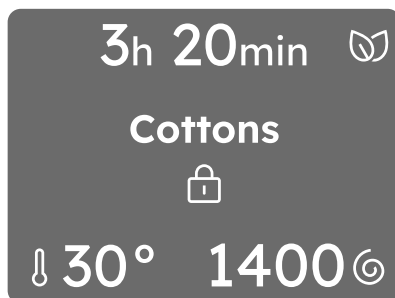



 The appliance keeps the selection of this option after you switch it off.

To **deactivate** this option:

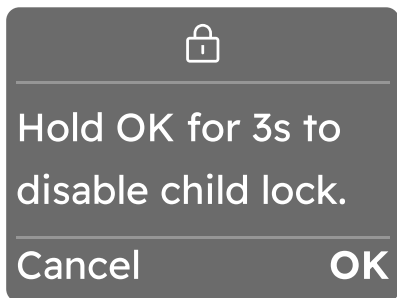
- Tap the right soft key , then press and hold for 3 seconds. A countdown will be visible in the display in the lower right corner.



 Once the option is deactivated child lock icon  goes off and the display will show the information as before activation.





## 12.8 Favourite

### How to set a favourite cycle

Up to three favourite cycles can be saved.

 There are no favourite cycles saved by default.



To **save** you favourite cycle:

- Select programme and setting temperature, spin speed, and options.
- Tap on the **Menu**  soft key, rotate the dial until the display shows the **Save as favourite**, tapping the right soft key  to entry.
- Rotate the dial to select one of the three empty fields and tapping the right soft key  to select and saved.
- After two seconds, the display will show the selected cycle as a favourite recognizable by a heart at the top of the screen.

 When you want to save the next favourite the first empty slot will be indicated automatically.

### How to replace a favourite cycle

It is possible to replace favourites:

- Select new programme and setting temperature, spin speed, and options.
- Tap on the **Menu**  soft key, rotate the dial until the display shows the **Save as favourite**, tapping the right soft key  to entry.
- Turn dial to select one of the three fields to be overwritten.
- Confirm the row by tapping the right soft key .
- After two seconds, the display will show the selected cycle as a favourite recognizable by a heart at the top of the screen.

It is not possible to **delete** you favourite cycle on the appliance.

 In order to delete favourites it is necessary to perform a factory reset of the appliance or by our app.



### How to access the favourites cycle

To access the favourites from programmes list rotate the dial to the left.

**i** If the fields are occupied the first favourite cycle will be displayed, then the second and eventually the third.

**i** If the fields are empty, a suggestion on how to save new favourites will be displayed.

## 13. SETTINGS

### 13.1 Machine Setting

In this part are explained the main settings of the appliance.

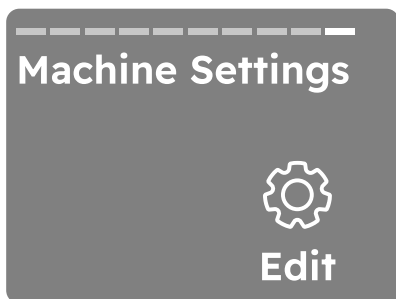

Tap on the right soft key  Edit , to access the settings.





**i** After 10 seconds of inactivity the displays shows the home screen with selected programme.

### AutoDose

For AutoDose functionality refer to the specific paragraph.

### 13.2 Language setup

It is possible to **change the display language** by

- Select the Language menu, tap right soft key  to select to go to select the language. Select the language by rotate the dial then tap right soft key  to Select.
- Go back  to the previous view and tap the Menu  soft key to main screen.

**i** By turning the knob the selected language will be visible in bold.

### 13.3 Wi-Fi

With this option you edit Wi-Fi settings.

Tap on the right soft key  to access the settings. You can:

- Enable Wi-Fi network.
- Connecting to a different Wi-Fi network.
- Disable Wi-Fi network.

**i** For more details refer to "Wi-Fi - Connectivity setup" chapter

### 13.4 Water Hardness

With this setting you can change the Water Hardness level.

To **modify** the level:

- Tap the right soft key next to  $\wedge$  or left soft key next to  $\vee$  visualize the levels:
  - a. Hard
  - b. Medium
  - c. Soft
- Select the desired level by tapping the right or left soft key .
- Tapping Menu  $\equiv$  soft key confirm setting.

 A few seconds, the displays shows the home screen with selected programme.

### 13.5 Ultramix

This option eliminates detergent residue on fabrics.

To **activate/deactivate** the option:

- Tap the right soft key  and the relevant indicator will turn ON /OFF.

Rotate the dial to move to the next setting.

### 13.6 SensorWash

Intelligently assesses the dirt and detergent residue in your laundry. The SensorWash adjusts the washing time and rinse cycles to match the load. This not only ensures optimal cleanliness but also helps prevent damage to your clothes, thereby extending their lifespan.

To **activate/deactivate** the option:

- Tap the right soft key  and the relevant indicator will turn ON /OFF.

Rotate the dial to move to the next setting.

 If turning off, may affect the efficiency of your washing cycle.

### 13.7 Save last used

Save the last used by enable.

To **activate/deactivate** the option:

- Tap the right soft key  and the relevant indicator will turn ON /OFF.

Rotate the dial to move to the next setting.

To **ON** this option, the last used programme automatic saved.



#### How to access the last used programme

To access the Last used by rotate the dial to the left after you power on the appliance.



### 13.8 Button sounds

With this setting you can turn off the sound of the buttons.

To **activate/deactivate** the sounds:

- Tap the right soft key  and the relevant indicator will turn ON  / OFF .





Rotate the dial to move to the next setting.

 The sound of the On/Off  button cannot be disabled

### 13.9 End alert

With this setting you can change the Cycle End Alarm.

To **activate/deactivate or modify** the sounds:



- Tap the right soft key next to  $\wedge$  or left soft key next to  $\vee$  visualize the levels:
  - a. Long 
  - b. Medium 
  - c. Short 
  - d. OFF 
- Tapping Menu  $\equiv$  soft key confirm setting.

 A few seconds, the displays shows the home screen with selected programme.

### 13.10 Display Brightness

With this setting you can change the Display Brightness.

To **modify** the level:

- Tap the left soft key next to  indicator to decrease brightness.
- Tap the right soft key next to  indicator to increase brightness.

Rotate the dial to move to the next setting.

 There are five brightness levels available.



### 13.11 Guides

With this option you can see brief explanations of some features.

Rotate the programme dial and select by tapping the right soft key  one of the following option:



- **Introduction:** Learn about the control panel, the SmartSelect, Vapor refresh, Dryness level, Time dry, Menu, Left/right buttons, Remote start.

- **AutoDose:** guide about detergent and softener.
- **Wi-Fi:** information about the on boarding.

 Go back  to the previous view by tapping the left soft key .

### 13.12 Settings reset to factory default

With this setting you can reset your appliance to the factory settings.

1. Tap on the right soft key  to enter the option.
2. Tap on the left soft key  to Cancel.
3. Tap on the right soft key  to confirm the reset.

Performing the reset will take a few seconds.

 Settings reset to factory default deletes permanent options and favourites saved.

## 14. DAILY USE

### **WARNING!**

Refer to Safety chapters.

### 14.1 Before activating the appliance

1. Make sure that the mains plug is connected to the mains socket.
2. Make sure that the water tap is open.

### 14.2 Activating the appliance

1. Open the water tap
2. Press the On/Off  button a few seconds to activate the appliance.

### 14.3 Activating the appliance

Press the On/Off  button to turn the appliance on. A tune sounds.

**The default at first switch on is Cottons programme.**

The information of the selected programme are visible in the display. The led of the Start/Pause key button flashes.

### 14.4 Setting a programme

**The Cottons is the default proposed programme when the appliance is turned on.**

- Turn the programme dial to set the desired programme.  
After a few seconds the display shows programme summary view with the following information:

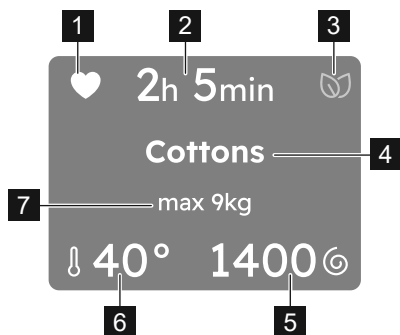

- Favourite, if already saved.
- Programme duration
- SmartLeaf
- Selected programme
- Spin speed
- Temperature
- Maximum programme load



**i** Also additional options, if activated, will be visible in the display.

Tap on the different soil level of the SmartSelect to the right on the control panel.

Vapour Refresh programme can be selected in the SmartSelect area.

**i** Every time a different SmartSelect level is chosen it will be visible for 2 seconds in the display.

You can also:

- Tap on the left soft key  to change the **Temperature** .
- Tap on the right soft key  to change the **Spin**  speed.
- Tap on **Menu**  to enter the additional available options and set one or more of them.

## 14.5 Loading the laundry

- Open the appliance door.
- Shake the items before you put them in the appliance.
- Put the laundry in the drum, one item at a time.

**Make sure not to put too much laundry in the drum.**

- Close the door firmly.

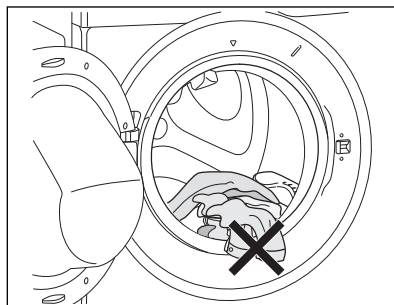

### **CAUTION!**

- Make sure that no laundry stays between the seal and the door. There is a risk of water leakage or damage to the laundry.
- Washing heavily oiled, greasy stains could cause damage rubber parts of the appliance.

## 14.6 Using detergent and other treatments

**If both AutoDose tanks are enabled (ON)** in the set programme, detergent and fabric softener are automatically loaded.

**If one of the AutoDose tank or both are disabled (OFF)** in the set programme, proceed by manually filling the product in the proper compartment.

## 14.7 Starting a programme

### **WARNING!**

Make sure that the detergent dispenser is firmly closed, otherwise programme won't start.

Touch the Start/Pause  key button to start the programme.

The related indicator stops flashing and stays on.



The programme starts, the door is locked.

The display shows the icon .

 The drain pump can operate shortly before the appliance fills water.



## 14.8 Interrupting a programme and changing the options

When the programme is running, you can change **only some** options:

1. Touch the Start/Pause  key button. The related indicator flashes.
2. Change the options. The given information in the display changes accordingly.
3. Touch the Start/Pause  key button again.

The washing programme continues.

## 14.9 Cancelling a running programme

1. Press the On/Off  button to cancel the programme and to deactivate the appliance.
2. Press the On/Off  button again to activate the appliance.

Now, you can set a new washing programme.

 The water and the detergent are not drained out in order to avoid waste. The display shows the maximum duration of the programme, updating it about 20 minutes after the starting of the new programme.



## 14.10 Opening the door - Adding garments

If a message in the display that inform you that you can add or remove garments, you can always open the door.

While a programme or the delay start operates, the appliance door is locked. The display shows the icon .

 If the temperature and level of the water in the drum are too high and/or the drum is still rotating you **should not open the door**.

To add or to remove garments:

1. Touch the Start/Pause  key button. In the display the related door lock icon  goes off.
2. Open the appliance door. If necessary, add or remove the garments. Close the door and touch the Start/Pause  key button.

The programme or the Finish In continues.

## 14.11 End of the programme

When the programme has finished, the appliance stops automatically. The acoustic signals operate (if they are active). The display shows Done, the completed line of progress and Remove Garments message.

The indicator of the Start/Pause  key button goes off.

The door unlocks and the indicator  goes off.

1. Press the On/Off  button to deactivate the appliance.



After five minutes from the end of the programme, the energy saving function automatically deactivates the appliance.

 Depend on last use option is on/off. If ON, the display shows at the last use programmes. But OFF, the display shows Cottons programme. Turn the programme dial to set a new cycle.

2. Remove the laundry from the appliance.
3. Make sure that the drum is empty.
4. Keep the door and the detergent dispenser slightly open to prevent mildew and odours.



## 14.12 Draining water out after end of cycle

If you have chosen a programme or an option that does not empty out the water of the last rinse, the programme is completed, but:

- Draining phase is shown in the display and the door is locked .
- The indicator of the Start/Pause  key button starts flashing.
- The drum still turns at regular intervals to prevent creases in the laundry.
- The door stays locked.
- You must drain the water to open the door.

## 14.13 Stand-by function

The Stand-by function automatically deactivates the appliance to reduce the energy consumption when:

- You do not use the appliance for 5 minutes when no programme is running.
  - Press the button On/Off  to activate the appliance again.
- 5 minutes after the end of the washing programme.
  - Press the On/Off  button to activate the appliance again.
  - The display shows the end of the last programme.
  - Turn the programme dial to set a new cycle.

 If you set a programme or an option that ends with water in the drum, the Stand-by function **doesn't deactivate** the appliance to remind you to drain the water.

 If the Wi-Fi Always On function is active, only the indicator  goes on.

## 15. WASHING HINTS AND TIPS

### 15.1 Sorting The Laundry

Follow the wash code symbols on each garment label and the manufacturer's washing instructions. Sort the laundry as follows: whites, coloureds, synthetics, delicates, woollens.

### 15.2 Temperatures

Temp	Soil level
90°C	For normally soiled white cottons and linen (e.g. tea cloths, towels, tablecloths, sheets...).
60°C 50°C	For normally soiled, colourfast garments (e.g. shirts, night dresses, pyjamas...) in linen, cotton or synthetic fibres and for lightly soiled white cotton (e.g. underwear).
40°C 30°C Cold	For delicate items (e.g. net curtains), mixed laundry including synthetic fibres and woollens bearing the label pure new wool, machine washable, non-shrink.

### 15.3 Before Loading The Laundry

- Make sure that no metal objects are left in the laundry (e.g. coin, hair clips, safety pins, pins).



- Button up pillowcases, close zip fasteners, hooks and poppers. Tie any belts or long tapes.



- Wash bras, pantyhose and other delicates in a mesh laundry bag, which you can purchase from your supermarket.
- Make sure that you wash lint collectors separately from lint producers.
- Never wash whites and coloured fabrics together. Whites may lose their "whiteness" in the wash. New coloured items may run in the first wash; they should therefore be washed separately the first time.
- Remove persistent stains before washing.
- Rub particularly soiled areas with a special detergent or detergent paste. Treat curtains with special care. Remove hooks or tie them up in a bag or a net.

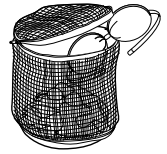

### 15.4 Maximum Loads

Recommended loads are indicated in the chapter "Programmes"

General rules:

Clothes Load	Quantity
Cottons, linen	drum full but not too tightly packed;
Synthetics	drum no more than half full;
Delicate fabrics and woollens	drum no more than one third full.

Washing a maximum load makes the most efficient use of water and energy. For heavily soiled laundry, reduce the load size.

## 15.5 Removing Stains

Stubborn stains may not be removed by just water and detergent. It is therefore advisable to treat them prior to washing.

**Blood:** treat fresh stains with cold water. For dried stains, soak overnight in water with a special detergent then rub in the soap and water.

**Oil based paint:** moisten with benzine stain remover, lay the garment on a soft cloth and dab the stain; treat several times.

**Dried grease stains:** moisten with turpentine, lay the garment on a soft surface and dab the stain with the fingertips and a cotton cloth.

**Rust:** oxalic acid dissolved in hot water or a rust removing product used in cold water. Be careful with rust stains which are not recent since the cellulose structure will already have been damaged and the fabric tends to hole.

**Mould stains:** treat with bleach, rinse well (whites and fast coloureds only). Grass: soap lightly and treat with bleach (whites and fast coloureds only).

**Ball point pen and glue:** moisten with acetone (\*), lay the garment on a soft cloth and dab the stain.

**Lipstick:** moisten with acetone (\*) as above, then treat stains with methylated spirits. Remove any residual marks from white fabrics with bleach.

**Red wine:** soak in water and detergent, rinse and treat with acetic or citric acid, then rinse. Treat any residual marks with bleach.

**Ink:** depending on the type of ink, moisten the fabric first with acetone (\*), then with acetic acid; treat any residual marks on white fabrics with bleach and then rinse thoroughly.

**Tar stains:** first treat with stain remover, methylated spirits or benzine, then rub with detergent paste.

(\*) do not use acetone on artificial silk.

## 15.6 Detergents Type and Quantity

Low suds detergent is required for this machine to prevent over suds problems, unsatisfactory washing result and harm to the machine.

Low suds detergents designed for front load washing machines are labelled "Front Loading", "High Efficiency", "HE", such as Cold Power for Front Loaders or "Matic".

**Do not use wrong types of detergent, such as Top Loading, Hand wash detergent or Soap-Based products in your front load washing machine. This can result in excessive suds, longer cycle time, low spin speeds, poor rinsing and overloading of the motor.**

### Quantity of detergent to be used

The choice of detergent and use of correct quantities not only affects your wash performance, but also helps to avoid waste and protect the environment.

Although biodegradable detergents contain substances which in large quantities can upset the delicate balance of nature.

The choice and quantity of detergent will depend on ;

- type of fabric (delicates, woollens, cottons, etc.);
- the colour of clothes;
- size of the load;
- degree of soil;
- wash temperature ; and
- hardness of the water used.

Water hardness is classified by so-called "degrees" of hardness.

Information on hardness of the water in your area can be obtained from the relevant water supply company, or from your local authority.

You may have to try using the detergent quantity as per manufacturers' instructions then compare the wash result to the list below and adjust the amount of detergent for your future washes accordingly.



### Not enough detergent causes:

- the wash load to turn grey,
- greasy clothes.





### Too much detergent causes:

- over suds,
- reduced washing effect,
- inadequate rinsing.

### Use less detergent if:

- you are washing a small load,
- the laundry is lightly soiled,
- large amounts of foam during washing.

## 15.7 Saving tips

 Let the SmartSelect function guide you to save energy and water. Light  and Normal  options can be used the most of the time. Use Vapour Refresh , to avoid washing and refresh your clothes with only steam.

For better result we recommend that you follow these tips:

- **Normally soiled laundry** may be washed without prewash in order to save detergent, water and time.
- Loading the appliance to the **maximum capacity indicated for each programmes helps to reduce energy and water consumption.**
- With adequate pre-treatment, stains and limited soiling can be removed; the laundry can then be washed at a lower temperature.
- To use the correct quantity of detergent, refer to the quantity suggested by the detergent producer and check the water hardness of your domestic system. Refer to 'Water hardness'.
- If you have a tumble dryer its suggested to use maximum possible spin speed for the selected washing programme in order to save energy during drying.
- Preferably, use short cycles at lower temperatures.

## 15.8 Water hardness

If the water in your area is hard or medium hard, we recommend that you use a water softener for washing machines.

The water is hard or medium hard when the hardness exceeds 8dH.

In areas where the water is soft it is not necessary to use a water softener.

































To find out the water hardness in your area, contact your local water authority.

Use the correct quantity of water softener.

Follow the instructions that you find on the packaging of the product./or [www.electrolux.com](http://www.electrolux.com)

## 16. INTERNATIONAL WASH CODE SYMBOLS

**i** These symbols appear on fabric labels, in order to help you choose the best way to treat your laundry.

 <b>Energetic wash</b>	 Max. wash temperature 95 °C	 Max. wash temperature 60 °C	 Max. wash temperature 40 °C	 Max. wash temperature 30 °C	 Hand wash	 DO NOT wash at all
 <b>Delicate wash</b>			 			
 <b>Bleaching</b>	 Bleach with Chlorine			 DO NOT bleach		
 <b>Ironing</b>	 Hot iron max. 200 °C	 Warm iron max. 150 °C	 Lukewarm iron max. 110 °C	 DO NOT iron		
 <b>Dry cleaning</b>	 Dry cleaning in all solvents	 Dry cleaning in perchloroethylene, petrol, pure alcohol, R 111 & R 113		 Dry cleaning in petrol, pure alcohol and R 113	 DO NOT dry clean	
 <b>Drying</b>	 Flat	 On the line	 On clothes hanger	 Medium temperature  Low temperature Tumble dry	 DO NOT tumble dry	

## 17. CARE AND CLEANING

### **⚠ WARNING!**

You must **DISCONNECT** the appliance from the electricity supply, before you can carry out any cleaning or maintenance work.

### 17.1 External Cleaning

Clean the appliance only with soap and warm water. Fully dry all the surfaces.

Do not use a scouring pads or any scratching material.

### **⚠ CAUTION!**

Do not use alcohol, solvents or chemical products.  
Do not clean the metal surfaces with chlorine-based detergent.

### 17.2 Descaling

The water we use normally contains lime. It is a good idea to periodically use a water softening powder in the machine.

Do this separately from any laundry washing, and according to the softening powder manufacturer's instructions.

This will help to prevent the formation of lime deposits.

### 17.3 After Each Wash

Leave the door open for a while. This helps to prevent mould and stagnant smells forming inside the appliance.

Keeping the door open after a wash will also help to preserve the door seal.

### 17.4 Maintenance Wash

The repeated and prolonged use of low temperature and short programmes can cause detergent deposits, fluff residues, bacterial growth and biofilm formation inside the drum and the tub.

This could generate bad odours and mildew.

To eliminate these deposits and hygienize the inner part of the appliance, run a maintenance wash at least once a month:

1. Remove all laundry from the drum.
2. Deactivate AutoDose function for detergent and softener.
3. Run a cottons programme with the highest temperature with a small quantity of powder detergent or, if available, run the Tub Clean programme.

### 17.5 Door Seal

This appliance is designed with a **self cleaning draining system**, allowing light fluff fibres that fall off the clothes to be drained out with the water. Regularly examine the seal. Coins, buttons, other small items can be recovered at the end of the cycle.

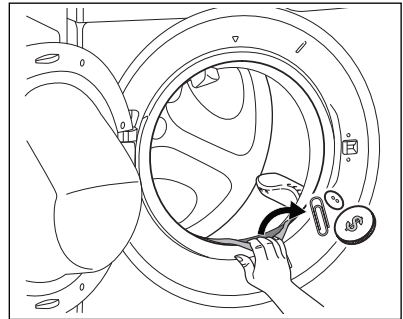

Clean it when needed, using ammonia cream cleanser agent without scratching the seal surface.

**i** Always obey the instructions that you find on the packaging of the product.

## 17.6 Cleaning The Detergent Dispenser and The Autodose Tanks

### **⚠ CAUTION!**

If you change detergent type as brand, concentration, and thickness, then it is suggested to clean the detergent drawer.

**i** Before cleaning, make sure that the all compartments are empty.

To prevent possible deposits of dried detergent, clotted fabric softener, formation of mould in the detergent dispenser, and/or clotted liquid additives in the AutoDose tanks, **once in a while carry out the following cleaning procedure:**

1. Open the detergent dispenser. Press the catch as indicated in the picture and pull the detergent dispenser out.

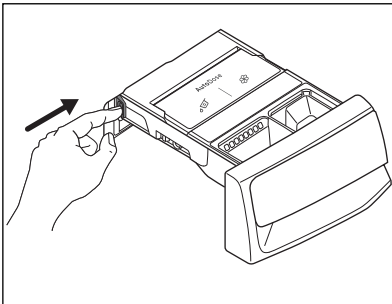

2. Remove the insert for the softener and, if inserted.

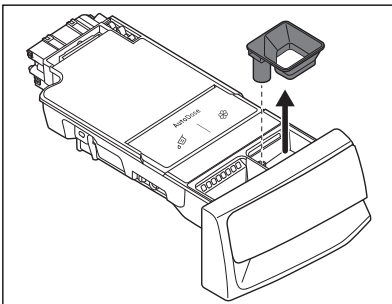

3. Press the catch on the back as indicated in the picture and lift up the top cover to open.

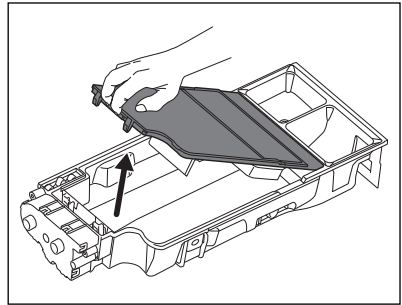
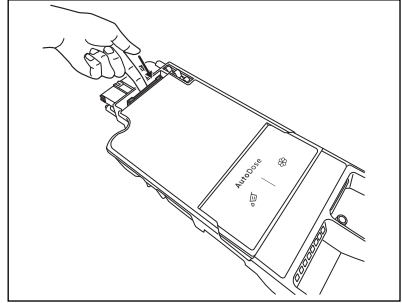

4. Wash the drawer and all inserts under running water.

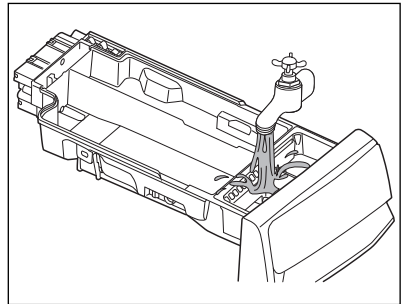

### **⚠ CAUTION!**

Do not use sharp or metal brushes and sponges. Do not wash drawer in the dish washer.

- Turn the dispenser up side down and open the bottom cover as indicated in the picture.

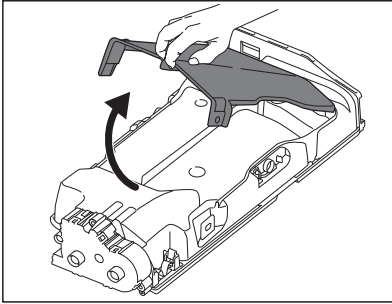

- Make sure that all detergent residue is removed from the conveyor. Use only soft damp clothes.
- Put bottom cover back to its position by aligning its holes on drawer hooks as indicated in the picture. Close it till "click" sound.

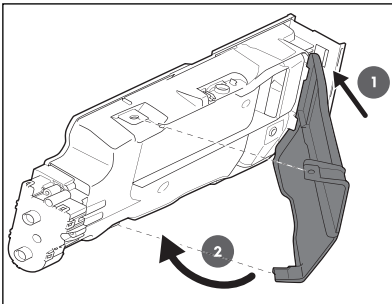

**⚠ CAUTION!**

Press the bottom cover as indicated in the picture. Make sure that it is closed properly.

**⚠ WARNING!**

Do not clean with any sharp and metal brushes or any tools to avoid damaging pumps and sensors allocated on the back of the detergent drawer. If necessary, use only soft damp clothes.

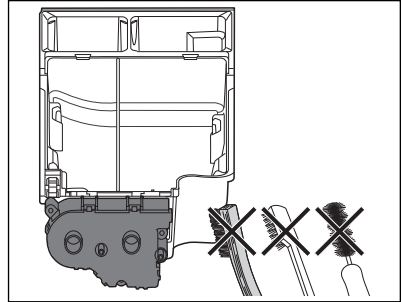
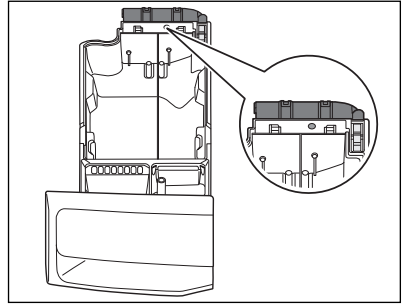

**⚠ WARNING!**

If some residues remain on the back area of tanks, soak detergent drawer in a warm water. Do not use tools to clean it. Before soaking, remove the handle by pressing the button and slide the handle as indicated in the picture.

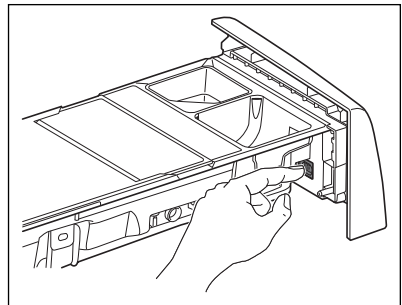

- Make sure that all detergent residue is removed from the upper and lower part of the recess. Use a small brush to clean the recess.

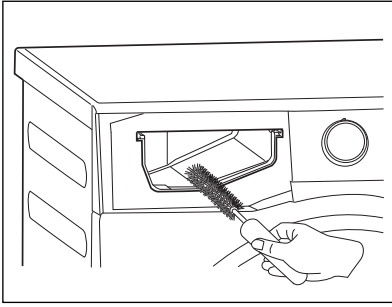

9. Reassembly the drawer as follows:

- a. Place the handle if was disassembled.
- b. Place the bottom cover and press till "click" sound.
- c. Place the top cover on the tanks compartment and press till "click" sound.
- d. Replace components on manual compartment.

10. Insert the detergent dispenser into the guide rails and gently close it till "click" sound. Run the Quick 15 programme without any clothes in the drum.

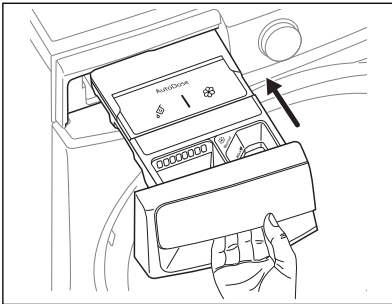

 To restore the functionality, refill tanks with detergent and softener.

## 17.7 Cleaning The Drain Pump

 Disconnect the mains plug from the mains socket.

 Regularly examine the drain pump and make sure that it is clean.

### Clean the drain pump if:

- The appliance does not drain the water.
- The drum cannot turn.
- The appliance makes an unusual noise because of the blockage of the drain pump.
- The message Check that the drain filter is not clogged pops up.

### **WARNING!**

- Do not remove the filter while the appliance operates.
- Do not clean the pump if the water in the appliance is hot. Wait until the water cools down

### Proceed as follows to clean the pump:

1. Open the drain pump door.

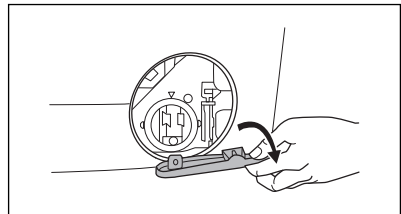
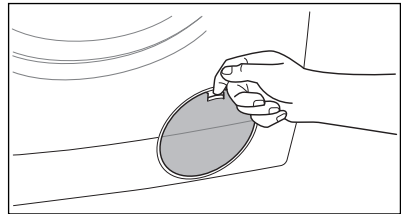

2. Place a suitable water container below the recess of the drain pump to collect the water that flows out. Press the two levers and pull forward the drainage duct to let the water flow out.

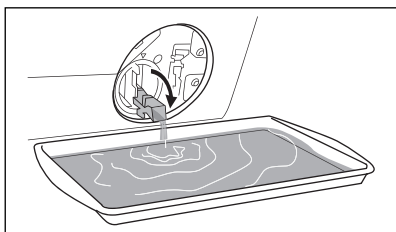
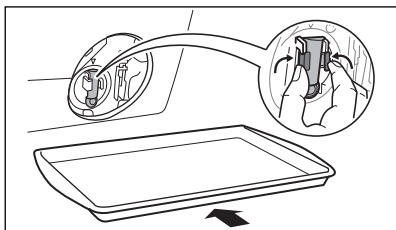

3. When the container is full of water, put the drainage duct back again and empty the container. Repeat the step 2, 3 until no more water flows out.  
4. Push back the drainage duct.

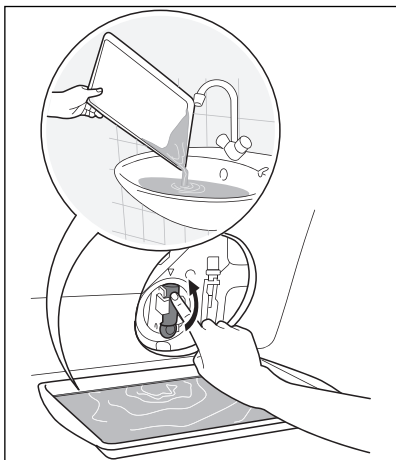

Turn the filter counter-clockwise to remove it.

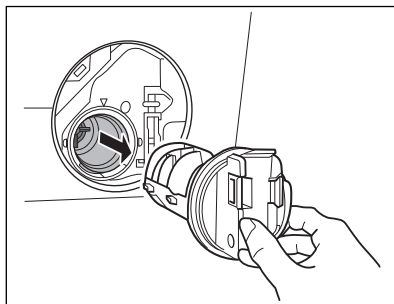
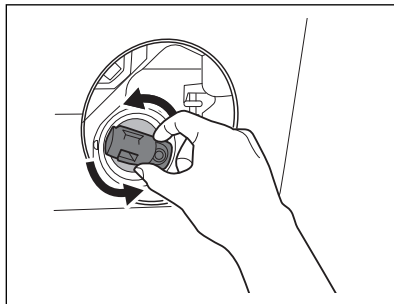

5. Remove fluff and objects from the pump (if there are any).

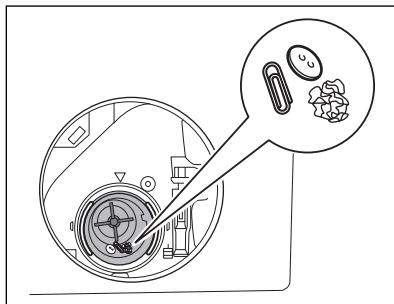

6. Make sure that the impeller of the pump can turn. If this does not occur, contact the service centre.

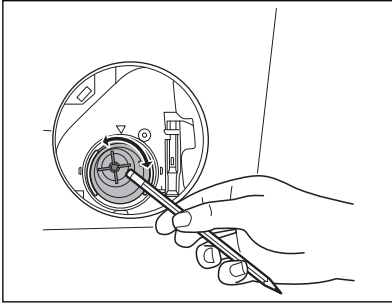

7. Clean the filter under the water tap.

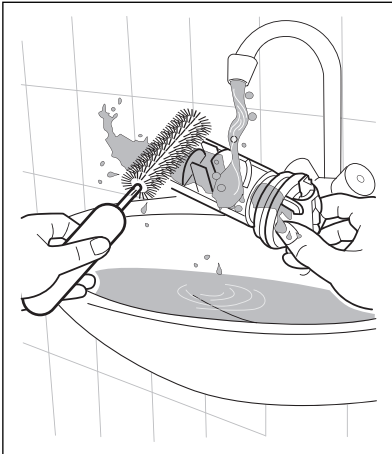

8. Put the filter back into the housing with exposed section facing up. Make sure that you correctly tighten the filter to prevent leakages.

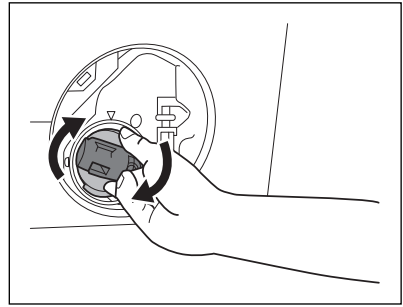
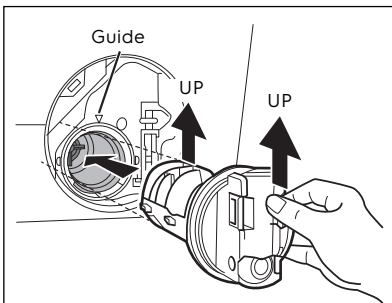

9. Close the drain pump door.

## 17.8 Cleaning The Water Inlet Filter

If your water is very hard or contains traces of lime deposit, the water inlet filter may become clogged. It is therefore a good idea to clean it from time to time.

### To clean the water inlet filters:

1. Close the water tap.
2. Remove the water inlet hose from the water tap.
3. Clean the filter in the inlet hose with a stiff brush.

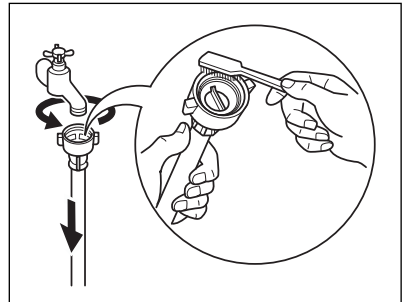



4. Remove the inlet hose behind the appliance.

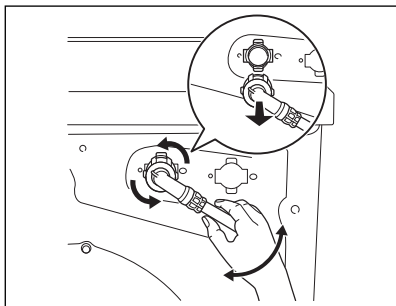

5. Use a suitable tool pulling filter from the valve (e.g. long nose pliers) as picture.

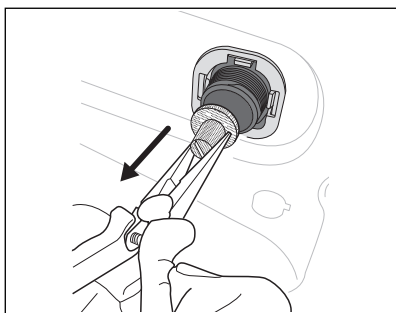
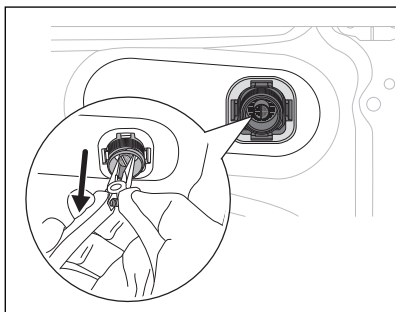

Clean the filter under the water tap.

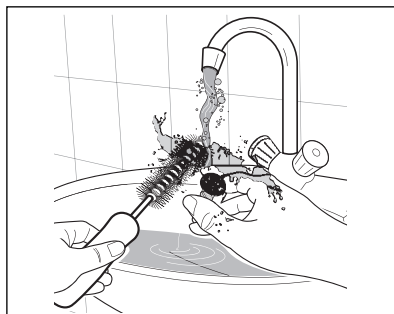

Install the valve filter back to the housing.

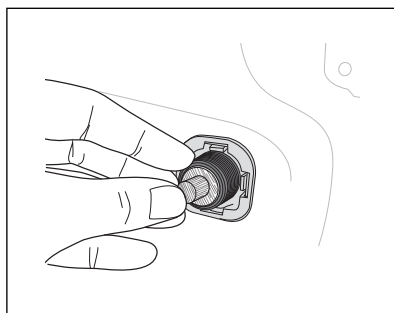

6. Install the inlet hose again. Make sure that the couplings are tight to prevent leakages.  
7. Open the water tap.

## 17.9 Emergency Drain

If the appliance cannot drain the water, carry out the same procedure, described in 'Cleaning the drain pump' paragraph. If necessary, clean the pump.

When you drain the water with the emergency drain procedure, you must activate the drain system again:

1. Put 2 litres of water in the main wash compartment of the detergent dispenser.
2. Start the programme to drain the water.

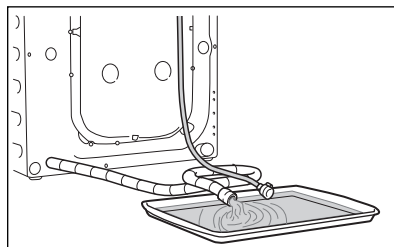

6. When no more water flows, install the inlet hose again.

## 17.10 Frost Precautions

If the appliance is installed in an area where the temperature can be less than 0 °C, remove the remaining water from the inlet hose and the drain pump.

1. Disconnect the main plug from the main socket.
2. Close the water tap.
3. Remove the water inlet hose.
4. Remove the drain hose from the rear support and unhook it from sink or spigot.

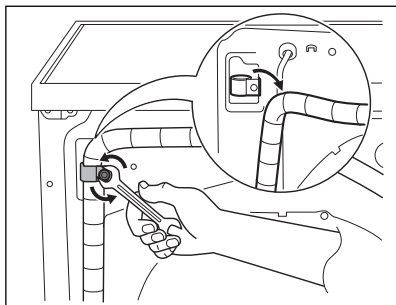

5. Put the end of the drain and inlet hose in a container. Let the water flow out of the hoses.

**i** Make sure that the temperature is more than 0 °C before you use the appliance again.  
The manufacturer is not responsible for damages caused by low temperatures.

## 18. TROUBLESHOOTING

### 18.1 Possible Failures

Certain problems are due to lack of simple maintenance or oversights, which can be solved easily without calling out an engineer. Before contacting your local Service Centre, please check troubleshooting below.

Once the problem has been eliminated, press the Start/Pause button to restart the programme. If after all checks, the problem persists, contact your local Service Centre.

#### **WARNING!**

Deactivate the appliance before you do the checks.

If an error appears on the display, please follow the initial troubleshooting steps as suggested.

Malfunction	Possible cause	Solution
<b>Machine does not start:</b>	The door has not been closed.	Close the door firmly.
	The plug is not properly inserted into the power socket.	Insert the plug into the power socket.
	There is no power at the socket.	Please check your domestic electrical installation.
	The Start/Pause touch key has not been pressed.	Press the Start/Pause touch key.
	The "Finish In" has been selected.	If the laundry are to be washed immediately, cancel the "Finish In".
	The Main supply is unstable.	Wait until the main supply is stable. Appliance will start automatically.
<b>Machine does not fill the water:</b>	The water tap is closed.	Open the water tap.
	The inlet hose is squashed or kinked.	Check the inlet hose connection.
	The filter in the inlet hose is blocked.	Clean the water inlet hose filter.
	The door is not properly closed.	Close the door firmly.
<b>Machine fills then empties immediately:</b>	The end of the drain hose is too low.	Refer to relevant paragraph in "water drainage" section.

<b>Malfunction</b>	<b>Possible cause</b>	<b>Solution</b>
<b>Machine does not empty and/or does not spin:</b>	The drain hose is squashed or kinked.	Check the drain hose connection.
	The drain pump is clogged.	Clean the drain filter.
	The option "Rinse Hold" has been selected.	Press Start/Pause touch key to drain the water or select spin programme.
	The laundry is not evenly distributed in the drum.	Pause the machine and redistribute laundry manually.
<b>There is water on the floor:</b>	Too much detergent or unsuitable detergent (creates too much foam).	Reduce detergent quantity and use correct type of detergent (see page 44).
	Water leaks inside the machine.	Disconnect the main plug from the main socket. Close the water tab. Call Service.
	Water leaks from inlet hose fittings.	Check the water inlet hose connection.
	The drain hose is damaged.	Call Service.
<b>Unsatisfactory washing results:</b>	Too little detergent or unsuitable detergent has been used.	Increase detergent quantity or use different detergent (see page 44).
	Stubborn stains have not been treated prior to washing.	Use commercial products to treat the stubborn stains.
	The correct temperature was not selected.	Check if you have selected the correct temperature.
	Excessive laundry load.	Reduce load.
<b>The door will not open:</b>	The programme is still running.	Wait until the end of cycle.
	There is water in the drum.	You must drain the water to open the door.
	This problem may be caused by a failure of the appliance.	Contact Service. If you need to open the door, please read carefully "Emergency door opening" on page 58.
<b>Machine vibrates or is noisy:</b>	The transit bolts and packing have not been removed.	Check the correct installation of the appliance.
	The support feet have not been adjusted.	Check the correct levelling of the appliance.
	The laundry is not evenly distributed in the drum.	Pause the machine and redistribute laundry manually.

<b>Malfunction</b>	<b>Possible cause</b>	<b>Solution</b>
<b>Machine vibrates or is noisy:</b>	There is very little laundry in the drum.	Load more laundry.
	Unstable floors e.g. wooden floors.	Refer to relevant paragraph in "Positioning" section.
<b>Cycle time longer than displayed:</b>	Detergent over dose.	Reduce the detergent quantity or use another one. (see page 44)
	Machine unbalance.	Redistribute laundry manually in the drum and start the spin phase again.
<b>The cycle is shorter than the time displayed.</b>	The appliance calculated a new time according to the laundry load.	
<b>Spinning starts late or machine does not spin:</b>	The electronic unbalance detection device has cut in because the laundry is not evenly distributed in the drum. The laundry is redistributed by reverse rotation of the drum.	Pause the machine and redistribute laundry manually.
	This may happen several times before the unbalance disappears and normal spinning can resume. If, after 10 minutes, the laundry is still not evenly distributed in the drum, the machine will not spin. In this case, redistribute the load manually and select the spin programme.	
<b>Machine makes an unusual noise:</b>	Machine not installed properly.	Make sure the levelling of the appliance is correct. Refer to section "Installation".
	Transit bolts or packaging not removed.	Make sure that the packaging and/or the transit bolts are removed. Refer to section "Unpacking".
	The load may be too small.	Add more laundry in the drum.
<b>No water is visible in the drum:</b>	Machines based on modern technology operate very economically using very little water without affecting performance.	
<b>Remote function does not work:</b>	Registration data lost or damaged.	Restart machine by turn Off and turn On again. If problem not solved, please contact Service Centre.
<b>Machine does not start *AutoDose models</b>	Sensing circuit of Autodosing faulty.	Switch off and switch on again. If still have the problem, please call Service Centre.

**i** If you are unable to identify or solve the problem, contact our service centre. Before calling, make a note of the model, serial number in the rating label behind the door when you open, and purchase date of your machine.

## 18.2 Emergency Door Opening

In case of power failure or appliance failure, the appliance door remains locked. The wash programme continues when power is restored. If the door remains locked in case of failure, it is possible to open it using the emergency unlock feature.

**Before opening the door:**

### **⚠ WARNING!**

Make sure that the water temperature and the laundry are not too high. Wait until they cool down if necessary. Make sure that the water level inside the drum is not too high. If necessary, perform an **Emergency Drain** chapter. Make sure that the drum is not rotating. Wait until the drum stops rotating if necessary.

**To open the door proceed as follows:**

1. Press the On/Off **i** button to switch the appliance off.
2. Disconnect the mains plug from the mains socket.
3. Open the filter cover.
4. Using a suitable tool to pulling the emergency unlock strap (red strap) downward twice (you will hear "click" sound) and hold it, at the same time pull the door handle to open the door.

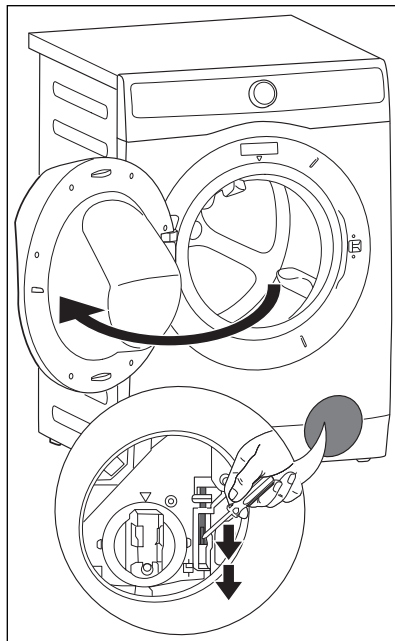

If the door cannot open while holding the strap, try to release it then open the door.

5. Take out the laundry.
6. Close the filter door.



## 19. ENVIRONMENT CONCERNS

### 19.1 Packaging Materials

 The materials marked with the symbol  are recyclable.

>PE<=polyethylene

>PS<=polystyrene

>PP<=polypropylene.

This means that they can be recycled by disposing them properly in appropriate collection containers.

### 19.2 Old Machine

Use authorized disposal sites for your old appliance. Help to keep your country tidy!

The symbol  on the product or on its packaging indicates that this product may not be treated as household waste.

Instead it shall be handed over to the applicable collection point for the recycling of electrical and electronic equipment. By ensuring this product is disposed of correctly, you will help prevent potential negative consequences for the environment and human health, which could otherwise be caused by inappropriate waste handling of this product.

For more detailed information about recycling of this product, please contact your local city office, your household waste disposal service or the shop where you purchased the product.

### 19.3 Ecological Hints

To save water, energy and to help protect the environment, we recommend that you follow these tips:

- Normally soiled laundry may be washed without pre-washing in order to save detergent, water and time (the environment is protected too!).
- The machine works more economically if it is fully loaded.
- With adequate pre-treatment, stains and limited soiling can be removed; the laundry can then be washed at a lower temperature.
- Measure out detergent according to the water hardness, the degree of soiling and the quantity of laundry being washed.

## ยินดีต้อนรับสู่อีเลคโทรลิกซ์ ขอบพระคุณที่ซื้อเครื่องใช้ไฟฟ้าจากอีเลคโทรลิกซ์



รับคำแนะนำในการใช้งาน เอกสารแผ่นพับ ข้อมูลการแก้ไขปัญหา ข้อมูลการให้บริการ  
ชื่ออุปกรณ์เสริม และอะไหล่ การลงทะเบียนผลิตภัณฑ์ผ่านระบบอินเทอร์เน็ตได้ที่:  
[www.electrolux.com](http://www.electrolux.com)

### ฝ่ายให้บริการและดูแลลูกค้า

แนะนำให้ใช้อะไหล่แท้และขณะติดต่อขอรับบริการกรุณาจัดเตรียมข้อมูลต่อไปนี้ให้พร้อม ได้แก่  
ชื่อรุ่น, หมายเลขรุ่น, และหมายเลขเครื่อง คุณสามารถตรวจสอบข้อมูลได้จากแผ่นป้ายข้อมูลบริเวณด้าน  
หลังประตูเครื่อง



คำเตือน / ข้อมูลด้านความปลอดภัย



ข้อควรระวังข้อมูลและคำแนะนำทั่วไป



ข้อมูลด้านสิ่งแวดล้อม

**ข้อมูลอาจมีการเปลี่ยนแปลงโดยไม่ต้องแจ้งให้ทราบ**



## สารบัญ

1. ข้อมูลด้านความปลอดภัย	62
2. ส่วนประกอบของผลิตภัณฑ์	65
3. ข้อมูลทางเทคนิค	67
4. การติดตั้ง	67
5. แผงควบคุมการทำงานและ SMARTSELECT	72
6. ลูกรีดและปุ่มกด	73
7. การเริ่มต้นการทำงานครั้งแรก	76
8. ก่อนการใช้งานเป็นครั้งแรก	77
9. เทคโนโลยี AUTODOSE (ระบบจ่ายน้ำยาซักผ้า AUTODOSING)	78
10. โปรแกรม	85
11. การตั้งค่าการเชื่อมต่อ WI-FI 	90
12. ตัวเลือก	92
13. การตั้งค่า	96
14. การใช้งานประจำวัน	98
15. คำแนะนำและเคล็ดลับการซัก	102
16. สัญลักษณ์รหัสการซักสากล	105
17. การดูแลรักษาและทำความสะอาด	106
18. การแก้ไขปัญหา	114
19. การคำนึงถึงสิ่งแวดล้อม	118

## 1. ข้อมูลด้านความปลอดภัย

### 1.1 เชื้อนไขการใช้งาน

ผลิตภัณฑ์นี้มีวัตถุประสงค์เพื่อนำไปใช้ในครัวเรือนและการทำงานที่มีลักษณะใกล้เคียงกัน เช่น:

- พื้นที่ห้องครัวพนักงานในร้านค้า สำนักงาน และพื้นที่ทำงานอื่น ๆ
- บ้านสวน
- และเพื่อใช้โดยลูกค้าในโรงแรม โมเต็ล และที่พักประเภทอื่น ๆ
- ที่พักประเภทที่มีการบริการอาหารเช้า
- พื้นที่สำหรับการใช้งานส่วนกลางในแฟลต หรือห้องสำหรับซักผ้า

#### คำเตือน!

ห้ามใช้อุปกรณ์สวิตซ์ภายนอก เช่น ตัวตั้งเวลา หรือเชื่อมต่อเข้ากับวงจรที่มีการเปิดและปิดบ่อย ๆ เพื่อจ่ายไฟให้กับผลิตภัณฑ์นี้

เพื่อความปลอดภัยของคุณและเพื่อการใช้งานที่ถูกต้อง ก่อนติดตั้งและใช้งานผลิตภัณฑ์นี้ครั้งแรก โปรดอ่านคู่มือนี้อย่างละเอียด โดยเฉพาะคำแนะนำและคำเตือน

เพื่อป้องกันการเกิดความผิดพลาดโดยไม่จำเป็นและอุบัติเหตุต่าง ๆ ต้องแน่ใจว่าผู้ใช้งานผลิตภัณฑ์นี้ทุกคนคุ้นเคยกับการทำงานและคุณสมบัติด้านความปลอดภัยของเครื่องเป็นอย่างดี

โปรดเก็บคู่มือเหล่านี้ไว้ และนำติดไปกับตัวเครื่องด้วยเมื่อมีการย้ายที่อยู่หรือจำหน่ายเครื่อง เพื่อให้ผู้ใช้งานผลิตภัณฑ์นี้ต่อทราบถึงการใช้งานที่ถูกต้องและการดำเนินการเพื่อความปลอดภัย

## 1.2 ความปลอดภัยของเด็กเล็ก

- เครื่องนี้ไม่ได้มีไว้สำหรับเด็ก หรือบุคคลทุกเพศทุกวัยโดยปราศจากการควบคุมดูแล
- ควรดูแลเด็กๆ เพื่อให้แน่ใจว่าพวกเขาไม่ได้เล่นกับเครื่องนี้
- ชิ้นส่วนของบรรจุภัณฑ์ (เช่น แผ่นพลาสติกใส โพลีสไตรีน) อาจเป็นอันตรายกับเด็ก โดยเด็กอาจนำไปเล่นจนพลาสติกเข้าไปขัดขวางระบบการหายใจทำให้หายใจไม่ออกได้! ดังนั้นจึงควรเก็บให้พ้นมือเด็ก
- เก็บผงชกฟอกทิ้งหมดในที่ปลอดภัยให้พ้นมือเด็ก
- ก่อนการใช้เครื่องโปรดดูให้แน่ใจว่าเด็กๆ หรือสัตว์เลี้ยงไม่ได้ปีนเข้าไปในถังชก
- เครื่องนี้มีตัวล็อกล็อก (  ) ช่วยป้องกันไม่ให้เด็กเล่นกับแผงควบคุมของเครื่อง

## 1.3 ความปลอดภัยทั่วไป

- การปรับเปลี่ยนหรือพยายามดัดแปลงตัวเครื่องด้วยวิธีการใดก็ตาม อาจก่อให้เกิดอันตรายได้
- ระหว่างการชกด้วยโปรแกรมที่ใช้อุณหภูมิสูง ผ่ากระจกอาจมีความร้อน อย่าสัมผัสประตูเครื่อง!
- ตรวจสอบให้แน่ใจว่าสัตว์เลี้ยงไม่ได้ปีนเข้าไปในถังเพื่อป้องกันปัญหาดังกล่าว โปรดตรวจดูภายในถังชกทุกครั้งก่อนใช้งานเครื่อง
- วัตถุ เช่น เหรียญ เข็มกลัดช้อนปลาย ตะปู สกรู ฝืน หรือวัตถุที่แข็งและแหลมคมอาจก่อให้เกิดความเสียหายร้ายแรงต่อตัวเครื่อง ดังนั้นควรตรวจสอบและนำวัตถุเหล่านี้ออกก่อนใส่เสื้อผ้าลงในเครื่อง
- ให้นำสิ่งของขนาดเล็ก เช่น ลูกเต๋า เข็มกรองเท้า เข็มขัดแบบซีกได้ ฯลฯ ใส่ลงในถุงซีกผ้าหรือปลอกหมอนก่อนนำเข้าเครื่อง เพราะสิ่งของดังกล่าวอาจหลุดเข้าไปติดอยู่ระหว่างตัวถังเครื่องและถังชกด้านใน
- ใช้ปริมาณน้ำยาซักผ้าและน้ำยาปรับผ้านุ่มตามคำแนะนำของผู้ผลิตเท่านั้น หากใช้เกินปริมาณที่แนะนำ อาจทำให้ผ้าหรือเครื่องเสียหายได้
- ห้ามซักผ้าที่เสริมโครงลวด หรือผ้าที่ไม่ยืดขอบหรือขาด
- ถอดปลั๊กไฟและปิดระบบจ่ายน้ำหลังใช้งานทุกครั้ง รวมถึงทำความสะอาดและดูแลรักษาเครื่องอยู่เสมอ
- อุปกรณ์นี้ไม่ได้มีไว้สำหรับการใช้งานโดยบุคคล (รวมทั้งเด็ก) ที่มีสมรรถภาพทางกายภาพทางประสาทสัมผัส หรือความสามารถทางจิตใจไม่สมบูรณ์ หรือขาดประสบการณ์และความรู้ พวกเขาเหล่านี้ต้องได้รับการดูแลหรือคำแนะนำเกี่ยวกับการใช้เครื่องใช้ไฟฟ้าโดยผู้ที่รับผิดชอบความปลอดภัยของพวกเขา
- ห้ามซ่อมแซมเครื่องด้วยตัวเอง ไม่ว่าในกรณีใดก็ตาม การซ่อมแซมโดยผู้ที่ไม่มีความรู้ อาจก่อให้เกิดการบาดเจ็บหรือทำให้เครื่องทำงานผิดปกติอย่างรุนแรงได้ กรุณาติดต่อตัวแทนจำหน่ายในพื้นที่ของคุณ และใช้ชิ้นส่วนอะไหล่ของแท้เท่านั้น
- สเปรย์จัดคราบสกปรกก่อนการชกและน้ำยาจัดคราบอาจทำให้ส่วนประกอบพลาสติกของตัวเครื่องเสียหายได้ หากคุณใช้สเปรย์จัดคราบสกปรกก่อนการชกและน้ำยาจัดคราบ ให้ฉีดหรือทาลงบนเสื้อผ้าโดยอยู่ห่างจากตัวเครื่อง

## 1.4 การติดตั้ง

- เครื่องนี้มีน้ำหนักมาก จึงควรใช้ความระมัดระวังในการเคลื่อนย้าย
- เมื่อนำเครื่องออกจากบรรจุภัณฑ์แล้ว ให้ตรวจสอบว่าไม่มีความเสียหายใด ๆ เกิดขึ้นกับเครื่อง หากไม่แน่ใจ อย่าใช้งานเครื่องและติดต่อศูนย์บริการทันที
- โปรดนำบรรจุภัณฑ์และสลักยึดสำหรับขนย้ายทั้งหมดออกจากเครื่องให้หมดก่อนใช้งาน หากไม่ปฏิบัติตาม อาจทำให้เกิดความเสียหายร้ายแรงขึ้นกับผลิตภัณฑ์และทรัพย์สินได้ โปรดดูรายละเอียดที่เกี่ยวข้องในหัวข้อ "การนำออกจากบรรจุภัณฑ์"
- หลังจากติดตั้งเครื่องแล้ว ตรวจสอบให้แน่ใจว่าเครื่องไม่ได้หนีบท่อน้ำเข้ากับท่อน้ำทิ้ง และฝาปิดด้านบนเครื่องไม่ได้ติดกับสายไฟ
- หากติดตั้งเครื่องบนพื้นปูพรม โปรดปรับขาตั้งเพื่อให้อากาศถ่ายเทได้สะดวก
- หมั่นตรวจสอบว่าไม่มีน้ำรั่วซึมจากท่อและจุดเชื่อมต่อหลังการติดตั้ง
- งานระบบท่อประปาที่จำเป็นสำหรับการติดตั้งเครื่องนี้ต้องดำเนินการโดยช่างประปาที่มีคุณสมบัติเหมาะสม
- งานระบบไฟฟ้าที่จำเป็นสำหรับการติดตั้งเครื่องนี้ต้องดำเนินการโดยช่างไฟที่มีคุณสมบัติเหมาะสม

## 1.5 การใช้งาน

- ชักแต่ผ้าที่สามารถชักด้วยเครื่องได้เท่านั้น โปรดปฏิบัติตามคำแนะนำบนฉลากที่ติดอยู่บนเสื้อผ้าแต่ละชิ้น
- อย่าใส่ผ้าเกินปริมาณที่กำหนด โปรดดูหัวข้อที่เกี่ยวข้องในคู่มือการใช้งาน
- ก่อนการซัก ตรวจสอบให้แน่ใจว่าไม่มีสิ่งของตกค้างในกระเป๋าทิ้งหมด และตัดกระดุม รูดซิป ให้เรียบร้อย หลีกเลี่ยงการซักวัสดุที่หลุดร่อนหรือฉีกขาด และจัดทราบหรือรอยเปื้อนออก เช่น สีหมึก สนิม และหยูกาก่อนซัก
- ไม่ควรซักเสื้อผ้าที่เป็นผลิตภัณฑ์ปิโตรเคมีที่มีคุณสมบัติระเหยเป็นไอได้รวดเร็ว หากใช้น้ำยาทำความสะอาดที่มีคุณสมบัติระเหยเป็นไอได้รวดเร็ว ควรตรวจสอบให้แน่ใจว่าน้ำยานั้นระเหยออกจากเนื้อผ้าแล้วก่อนนำไปใส่ในเครื่องซักผ้า
- ห้ามถอดปลั๊กออกจากเต้ารับโดยดึงที่สายไฟ ให้จับที่ตัวปลั๊กเสมอ

- ห้ามใช้งานเครื่องซักผ้าถ้าสายไฟ ผงควบคม พื้นผิวการทำงาน หรือฐานเครื่องเสียหาย จนทำให้ด้านในของเครื่องซักผ้าเปิดโล่ง
- หากสายไฟเสียหายก็จะต้องได้รับการเปลี่ยนใหม่โดยผู้ผลิต ตัวแทนบริการ หรือช่างที่มีคุณสมบัติเท่าเทียม เพื่อหลีกเลี่ยงอันตรายที่อาจเกิดขึ้น

## 1.6 การเชื่อมต่อบนไฟฟ้า

**!** "การใช้แหล่งจ่ายไฟที่ไม่ถูกต้องอาจทำให้การรับประกันเป็นโมฆะ"

ตรวจสอบว่าการติดตั้งระบบไฟฟ้าในบ้านของคุณสามารถรองรับกระแสไฟฟ้าสูงสุดของเครื่องที่กำหนดไว้ได้จากข้อมูลทางเทคนิค และควรคำนึงถึงการใช้งานเครื่องใช้ไฟฟ้าอื่น ๆ ด้วย

เมื่อติดตั้งเครื่องแล้ว ต้องสามารถเข้าถึงสายไฟได้ง่าย

### **!** คำเตือน!

ระวังไฟดูด! หากไม่ได้เชื่อมต่อบนสายดิน/กราวด์ อย่าสัมผัสผ้าที่เปียกและชิ้นส่วนโลหะเพื่อความปลอดภัย ห้ามใช้หัวแปลงปลั๊กไฟแบบคู่สายไฟต่อพ่วง และหัวแปลงปลั๊กไฟแบบสากล

### **!** ข้อควรระวัง!

เชื่อมต่อเครื่องเข้ากับเต้ารับที่มีการต่อสายดินแล้ว

ผู้ผลิตขอปฏิเสธความรับผิดชอบต่อความเสียหายหรือการบาดเจ็บอันเนื่องมาจากการไม่ปฏิบัติตามข้อควรระวังด้านความปลอดภัยข้างต้น หากจำเป็นต้องเปลี่ยนสายไฟของเครื่อง โปรดให้ศูนย์บริการของเราเป็นผู้ดำเนินการ

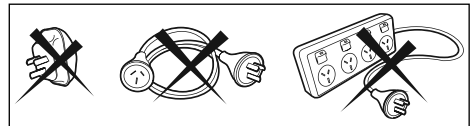

## 2. ส่วนประกอบของผลิตภัณฑ์

### 2.1 คุณสมบัติพิเศษ

เครื่องซักผ้าของคุณตอบโจทย์ทุกความต้องการในยุคปัจจุบันเพื่อการดูแลรักษาเสื้อผ้าอย่างมีประสิทธิภาพ โดยใช้น้ำ พลังงาน และน้ำยาซักผ้าปริมาณน้อย แต่ดูแลและถนอมเสื้อผ้าได้ดี

- **หน้าจอสัมผัสแบบอินเทอร์แอกทีฟ** ช่วยให้ตั้งค่าและใช้งานเครื่องได้สะดวกรวดเร็วและง่ายดาย
- **เทคโนโลยีปรับปริมาณอัตโนมัติ (AutoDose)** จะจ่ายน้ำยาซักผ้าในปริมาณที่ถูกต้องโดยอัตโนมัติตามปริมาณผ้า โดยในช่องใส่น้ำยาจะมีสองช่องแยกกัน (น้ำยาซักผ้า + น้ำยาปรับผ้านุ่ม) และอีกสองช่องมีไว้สำหรับใส่น้ำยาซักผ้าและผลิตภัณฑ์อื่นด้วยตัวเอง เพื่อให้เกิดความยืดหยุ่นในการทำงานมากที่สุด

- **การเชื่อมต่อ Wi-Fi และ การสั่งงานผ่านแอป** ช่วยให้สามารถเริ่มการทำงาน ควบคุมการทำงานของเครื่องซักผ้า และตรวจสอบสถานะการซักในแอปได้

### 2.2 ภาพรวมของผลิตภัณฑ์

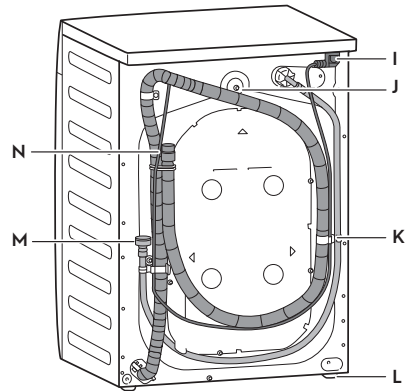
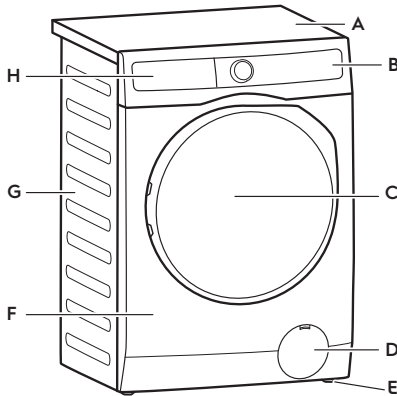

- A ฝาปิดด้านบน
- B แผงควบคุมการทำงาน
- C ประตูเครื่อง
- D ถังกรองปิมระบายน้ำ
- E ขาตั้งปรับระดับ
- F ฝาปิดเครื่องด้านหน้า
- G ตัวถังเครื่อง

- H ช่องใส่น้ำยาซักผ้า
- I สายไฟหลัก
- J สลักยึดสำหรับขนย้าย
- K สลักยึดสำหรับขนย้ายและที่เก็บสาย
- L ขาตั้งปรับระดับ
- M ท่อน้ำเข้า
- N ท่อน้ำทิ้ง

### 2.2.1 ช่องใส่น้ำยาซักผ้า (ช่องใส่ AutoDose และช่องใส่ด้วยตัวเอง)

สำหรับรายละเอียดเกี่ยวกับการใช้ช่องใส่น้ำยาซักผ้าที่มีทั้งฟังก์ชัน AutoDose และช่องใส่น้ำยาซักผ้าด้วยตัวเอง โปรดดูที่หัวข้อ 9.2

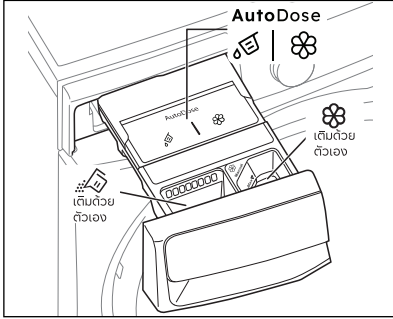

### 2.2.2 ประตูเครื่อง (เมื่อเปิดประตูเครื่อง)

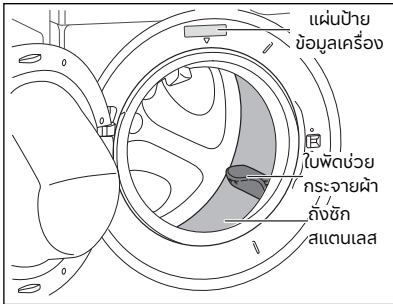

### 2.2.3 ตัวกรองบิระบายน้ำ (เมื่อเปิดฝาปิด)

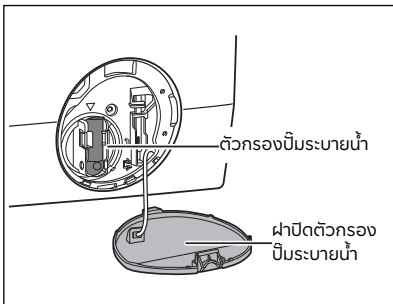

### 2.2.4 ขาตั้งปรับระดับ

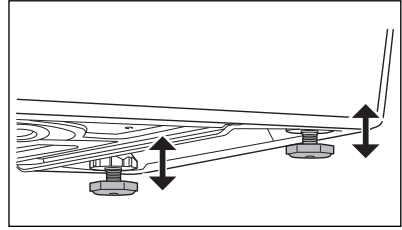

### 2.2.5 สลักยึดสำหรับขนย้าย (เมื่อถอดออก)

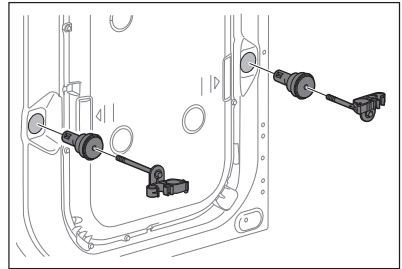
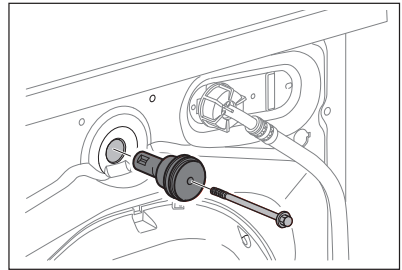

### ⚠️ ข้อควรระวัง!

ต้องนำสลักยึดสำหรับขนย้ายออกก่อนใช้งานเครื่อง

### 2.3 อุปกรณ์เสริม

#### ฝาพลาสติก

ใช้สำหรับปิดรูที่ด้านหลังของตัวถังเครื่องหลังจากถอดสลักยึดสำหรับขนย้ายออกแล้ว

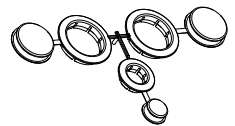

#### ตัวติดท่อน้ำทิ้ง

ใช้สำหรับเชื่อมต่อน้ำทิ้งกับขอบอ่างน้ำ



### 3. ข้อมูลทางเทคนิค

ขนาด (ความสูง / ความกว้าง / ความลึก)	850 x 600 x 659 มม.
การจ่ายกระแสไฟฟ้า (แรงดันไฟฟ้า / ความถี่)	220 - 240 โวลต์~/ 50 เฮิรตซ์
กำลังไฟทั้งหมด	2100 วัตต์
แรงดันน้ำ (สูงสุด / ต่ำสุด)	0.8 เมกะปาสกาล / 0.05 เมกะปาสกาล
ความเร็วรอบการปั่นสูงสุด	1400 รอบต่อนาที

### 4. การติดตั้ง

#### 4.1 การนำออกจากบรรจุภัณฑ์

ขอแนะนำให้เก็บอุปกรณ์สำหรับขนย้ายทั้งหมดไว้เพื่อให้สามารถนำกลับมาใช้ใหม่ได้ในกรณีที่มีการขนย้ายเครื่องอีกครั้ง

#### ⚠ คำเตือน!

ต้องนำสลักยึดสำหรับขนย้ายและวัสดุบรรจุภัณฑ์ทั้งหมดออกก่อนใช้งานเครื่อง  
ต้องใช้ประแจหรือลูกบอลเหล็กหกเหลี่ยมเบอร์ 10 ในการถอดสลักยึดสำหรับขนย้ายทั้ง 3 จุดออก

#### ⚠ ข้อควรระวัง!

ค่อย ๆ วางเครื่องลงโดยหันด้านหลังของเครื่องลง ระวังอย่าให้ท่อต่าง ๆ ได้รับความเสียหาย

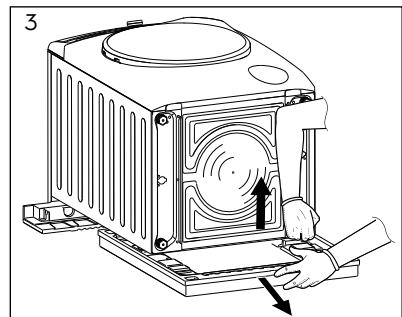
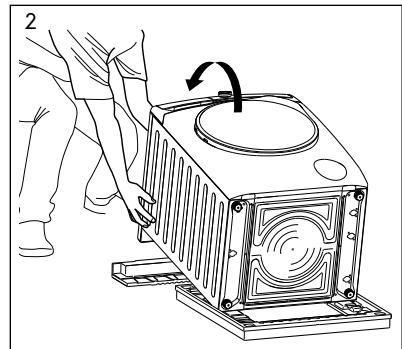
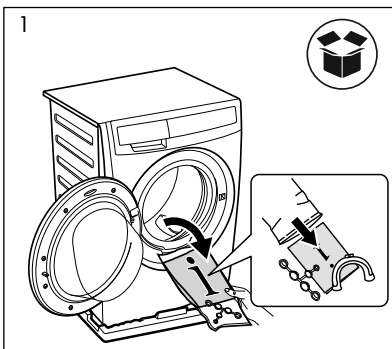

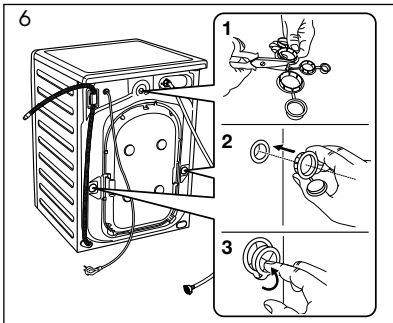
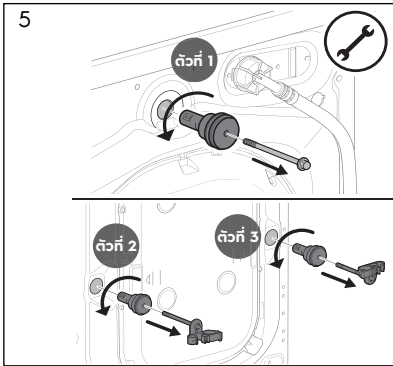
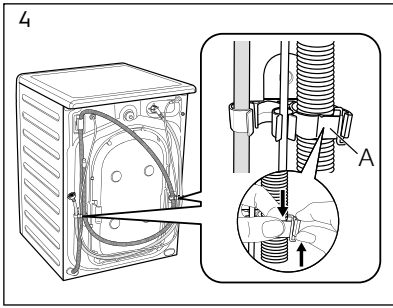

## 4.2 ตำแหน่งการติดตั้งเครื่อง

### ⚠ คำเตือน!

โปรดอ่านข้อมูลเกี่ยวกับความปลอดภัยและขนาดพื้นที่สำหรับการติดตั้งก่อนดำเนินการติดตั้ง

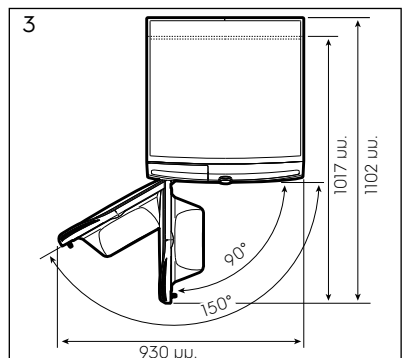
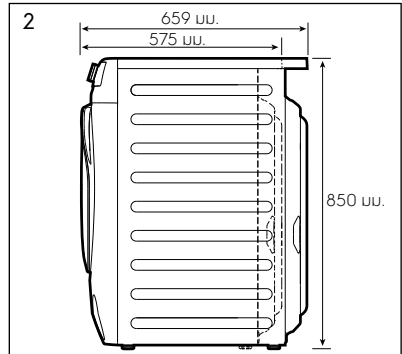
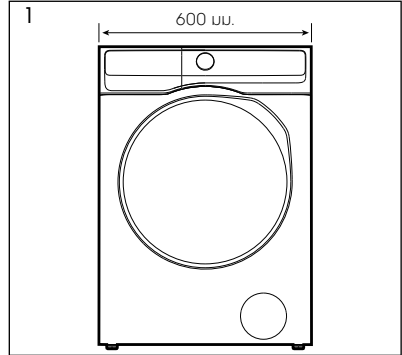



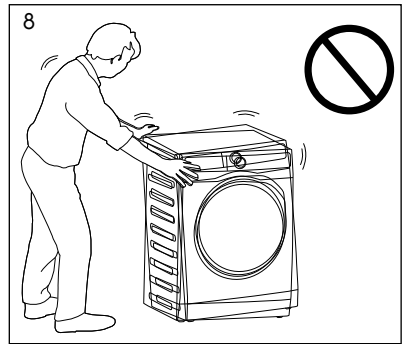
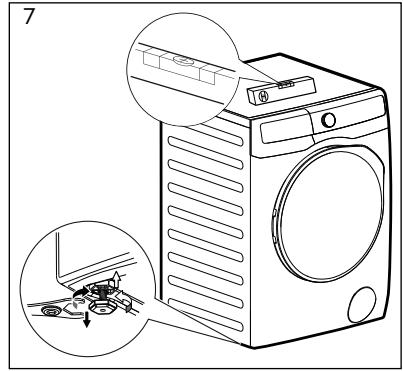
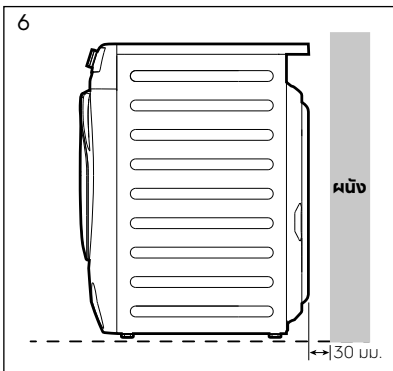
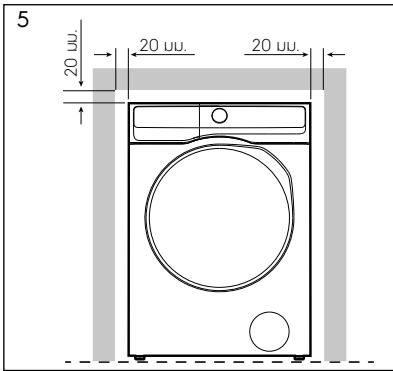
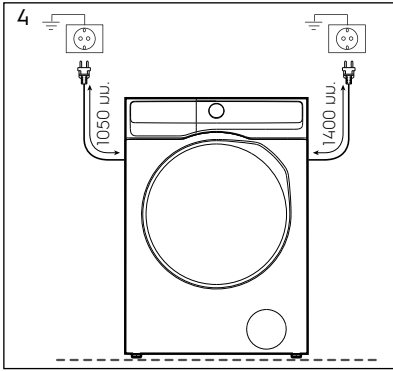

### ⚠️ ข้อควรระวัง!

เมื่อติดตั้งผลิตภัณฑ์นี้ ต้องตรวจสอบให้แน่ใจว่าขาตั้งปรับระดับไม่ได้กับสายไฟ

เมื่อปรับระดับตัวเครื่องแล้ว ให้ลองขยับตัวเครื่องไปมา หากตัวเครื่องโยกไปมา ให้ปรับขาตั้งอีกครั้งจนได้ระดับและไม่โยกอีก

ห้ามวางวัสดุกระดาษแข็ง ไม้ หรือสิ่งที่มีลักษณะใกล้เคียงไว้ใต้เครื่องเพื่อทำให้เครื่องอยู่ในแนวระนาบกับพื้น ติดตั้งเครื่องบนพื้นราบที่แข็งแรง ตรวจสอบให้แน่ใจว่าการระบายอากาศรอบ ๆ ตัวเครื่องไม่ถูกปิดกั้นโดยพรม ผ้าเช็ดเท้า ฯลฯ

ต้องไม่ติดตั้งตัวเครื่องไว้ด้านหลังประตูที่ล็อกได้ ประตูบานเลื่อน หรือประตูที่มีบานพับทางด้านตรงข้ามเพื่อไม่ให้เป็นภาระจำกัดระยะเวลาเปิดปิดประตูเครื่อง

### 4.3 ท่อน้ำเข้า

ต่อท่อน้ำเข้ากับก๊อกน้ำขนาดเกลียว BSP 3/4 นิ้ว ใช้ท่อน้ำที่เข้ากับเครื่อง ห้ามใช้ท่อน้ำเก่า

ต้องไม่ต่อท่อน้ำเข้าให้ยาวขึ้น หากท่อน้ำสั้นเกินไปและไม่ต้องการย้ายก๊อกน้ำ ต้องซื้อท่อใหม่ที่ยาวขึ้นซึ่งออกแบบมาสำหรับใช้งานกับเครื่องซักผ้าประเภทนี้โดยเฉพาะ

คลายน็อตวงแหวนเพื่อปรับองศาของท่อไปทางซ้ายหรือขวา ทั้งนี้ขึ้นอยู่กับตำแหน่งก๊อกน้ำ อย่าติดตั้งท่อน้ำเข้ากลับหัวลงด้านล่าง

หลังจากปรับตำแหน่งท่อน้ำเข้าแล้ว ให้ขันน็อตวงแหวนให้แน่นอีกครั้งเพื่อป้องกันการรั่วซึม

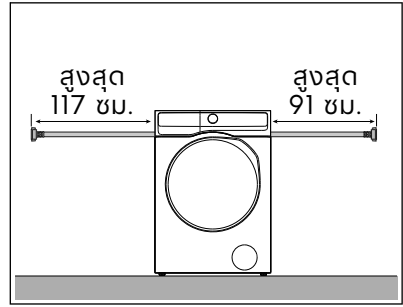
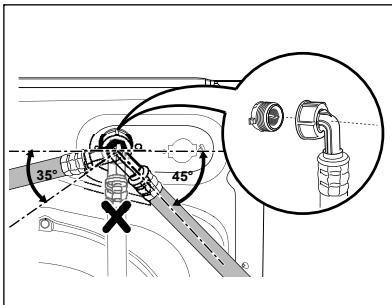
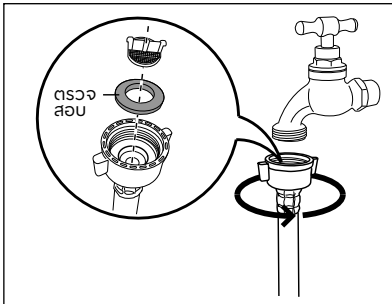

### 4.4 ท่อน้ำทิ้ง

สามารถจัดตำแหน่งปลายท่อน้ำทิ้งได้สามแบบ:

- **เกี่ยวกับขอบอ่างน้ำ** โดยใช้ตัวตัดท่อน้ำทิ้งพลาสติกที่ให้กับเครื่อง

#### การติดตั้งตัวตัดท่อ

ในกรณีนี้ ต้องตรวจสอบให้แน่ใจว่าปลายท่อจะไม่หลุดออกขณะระบายน้ำที่ทิ้งออกจากเครื่อง ใช้เชือกผูกเข้ากับก๊อกน้ำหรือติดตั้งกับผนัง

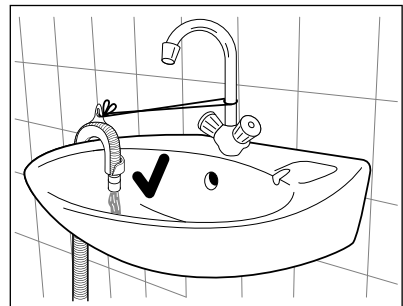
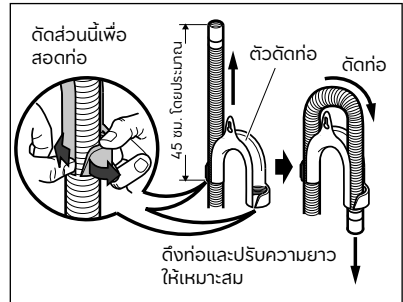

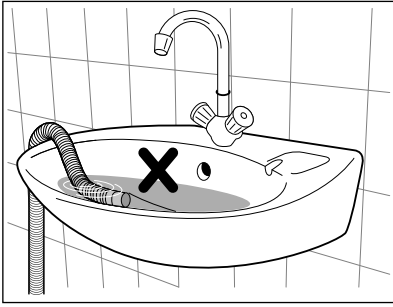

- ต่อเข้ากับท่อสาขาของท่อระบายน้ำในอ่างน้ำ**  
 ท่อสาขานี้ต้องอยู่สูงกว่าท่อพักน้ำเพื่อให้ส่วนดัดโค้งอยู่เหนือพื้นดินอย่างน้อย 60 ซม.  
 สวมท่อน้ำทิ้งเข้ากับวาล์วแล้วยึดด้วยคลิปลัดต่อ ตรวจสอบให้แน่ใจว่าท่อน้ำทิ้งถูกม้วนเป็นวงเพื่อป้องกันไม่ให้น้ำเสียจากอ่างไหลเข้าไปในเครื่อง

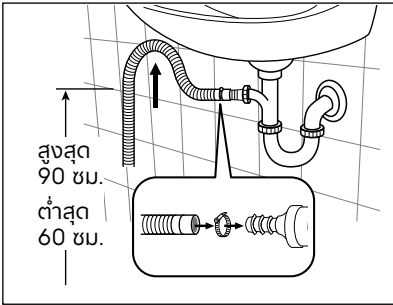



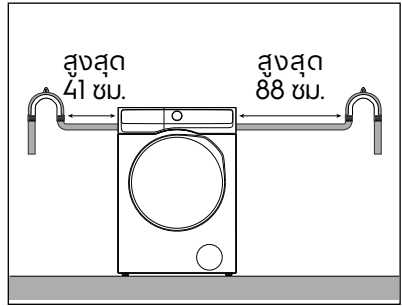
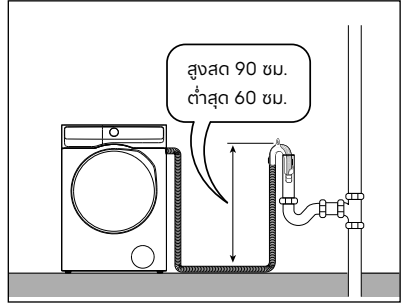



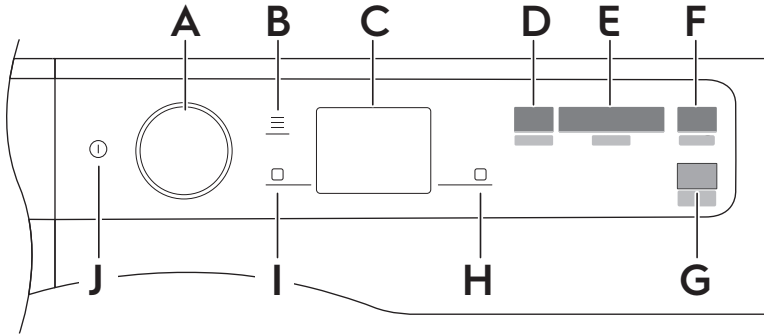

- ต่อเข้ากับท่อน้ำทิ้งโดยตรง** ที่ความสูงไม่ต่ำกว่า 60 ซม. และไม่เกิน 90 ซม.  
 ปลายท่อน้ำทิ้งต้องเปิดโล่ง กล่าวคือเส้นผ่านศูนย์กลางภายในของท่อระบายน้ำต้องกว้างกว่าเส้นผ่านศูนย์กลางภายนอกของท่อน้ำทิ้ง  
 ท่อระบายน้ำต้องไม่บิดหรือม้วน วางท่อราบไปกับพื้น และยกขึ้นสูงเฉพาะส่วนที่อยู่ใกล้กับจุดระบายน้ำเท่านั้น  
 เพื่อให้เครื่องทำงานได้ถูกต้อง ต้องเกี่ยวท่อน้ำทิ้งกับอุปกรณ์ยึดที่เหมาะสมที่ส่วนบนทางด้านหลังเครื่อง



## 5. แผงควบคุมการทำงานและ SMARTSELECT

### 5.1 คำอธิบายแผงควบคุมการทำงาน



- A ลูกบิดเลือกโปรแกรม
- B ปุ่มสัมผัสเมนู 
- C จอแสดงผล
- D ปุ่มสัมผัส SmartSelect
  - ลดรอยยับด้วยไอน้ำ 
  - ชักแบบอ่อนโยน 
  - ชักปกติ 
  - ชักแบบล้ำลึก 
- E ปุ่มสัมผัส เริ่ม/หยุด   
(ตัวเลือกหยุดเพื่อใส่ผ้า)
- F ปุ่มสัมผัสฟังก์ชันสิ่งงานผ่านแอป 
- G ซอฟต์คีย์ด้านขวา
- H ซอฟต์คีย์ด้านซ้าย
- I ปุ่มสัมผัสเปิด/ปิดเครื่อง

### 5.2 ฟังก์ชัน SmartSelect

SmartSelect เป็นคุณสมบัติเฉพาะแบบใหม่ที่จะช่วยให้ผู้ใช้สามารถเลือกการตั้งค่าการซักที่ถูกต้องตามระดับความสกปรกของเสื้อผ้า ดูแลเสื้อผ้า และยกระดับประสบการณ์ของผู้ใช้

**อุณหภูมิในการซักจะถูกปรับให้เข้ากับ SmartSelect แต่ละระดับตามรอบที่เลือกเพื่อให้ได้ประสิทธิภาพที่ดีที่สุดโดยที่คุณไม่ต้องเปลี่ยนอุณหภูมิเอง**



 สำหรับรายละเอียดเพิ่มเติม โปรดดูหัวข้อ "ลูกบิดและปุ่มกด" หน้า 73

### 5.3 การแสดงระดับพลังงาน SmartLeaf

















**การแสดงระดับพลังงาน SmartLeaf จะแสดงประสิทธิภาพการประหยัดพลังงานของโปรแกรมอ้างอิงจากพลังงานที่ใช้**

**SmartLeaf แบ่งออกเป็น 3 ระดับ โดยระบุด้วยไอคอนรูปใบไม้**

1. ไม่มีไอคอนใบไม้ติดสว่างเลยแสดงว่าประหยัดพลังงานในระดับทั่วไป
2. ไอคอนใบไม้ 1 ใน  แสดงว่าประหยัดพลังงานในระดับดี
3. ไอคอนใบไม้ 2 ใน  แสดงว่าประหยัดพลังงานในระดับดีมาก

## 5.4 คำอธิบายสัญลักษณ์หลัก ๆ

สัญลักษณ์	รายละเอียด	สัญลักษณ์	รายละเอียด
	ไอคอนเพิ่มรอบชัก		ไอคอนล็อกป้องกันเด็ก
	ไอคอนเพิ่มรอบล้างน้ำ		ไอคอนไม่ระบายน้ำล้างผ้า
	ไอคอนการแจ้งเตือน		ไอคอนเพิ่มผ้า
	ไอคอนสั่งงานผ่านแอป		ไอคอนล็อกประตู
	ไอคอนการเชื่อมต่อ Wi-Fi		ไอคอนแสดงระดับพลังงาน SmartLeaf
	ไอคอนขจัดเชื้อโรค		ไอคอนรายการโปรด
	ไอคอนน้ำยาซักผ้า		ไอคอนน้ำยาปรับผ้านุ่ม
	ไอคอนการเตือน		

## 6. ลुकปิดและปุ่มกด

### 6.1 เปิด/ปิดเครื่อง ①

กดปุ่มนี้ค้างไว้สั้น ๆ สองถึงสามวินาทีเพื่อเปิดใช้งานหรือยกเลิกการทำงานของเครื่อง

เสียงตอบรับการทำงานจะดังขึ้นขณะเปิดหรือปิดเครื่อง ไฟแสดงและจอแสดงผลจะติดสว่างและไฟ LED บนปุ่มเริ่ม/หยุดจะกะพริบ

### 6.2 ลุกปิดเลือกโปรแกรม

สามารถเลือกโปรแกรมการทำงานที่ต้องการได้ด้วย การหมุนลูกบิดเลือกโปรแกรม

เลื่อนดูโปรแกรมต่าง ๆ

เมื่อหมุนลูกบิดจะเห็นจุดหลายจุดบนจอแสดงผลซึ่งแสดงถึงโปรแกรมที่สามารถใช้งานได้

- หมุนไปทางขวาหรือซ้ายเพื่อเข้าสู่โปรแกรมที่บันทึกไว้หรือเลื่อนดูรายการทั้งหมด



- หมุนลูกบิดไปทางซ้ายจนกว่าตำแหน่งที่สี่ซึ่งเป็นโปรแกรมที่ใช้งานล่าสุดจะปรากฏขึ้นมา

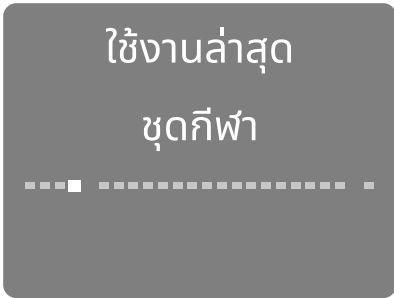

- หมุนลูกบิดต่อไปทางซ้ายเพื่อดูโปรแกรมที่ใช้บ่อยที่ต้องการบันทึกหรือบันทึกไว้แล้ว จากตำแหน่งที่หนึ่งถึงสาม

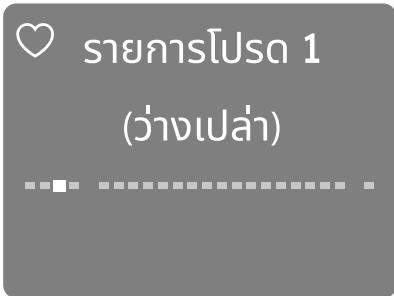

- หมุนลูกบิดไปทางขวาเพื่อเลื่อนดูโปรแกรมทั้งหมดจนกว่าจะถึงตำแหน่งสุดท้ายที่เป็นจุดที่ไม่ได้อยู่ติดกันเพื่อดูรายการโปรแกรมเพิ่มเติม

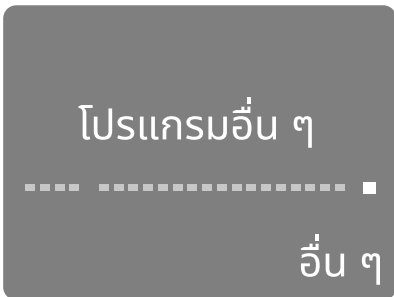

กดซอฟต์แวร์ด้านขวา  ซึ่งอยู่ติดกับสัญลักษณ์อื่น ๆ เพื่อเข้าสู่รายการโปรแกรมเพิ่มเติม วิธีการเลื่อนดูรายการนี้จะเหมือนกับการเลื่อนดูรายการหลัก

- หากต้องการกลับไปยังรายการหลัก ให้หมุนลูกบิดไปทางซ้ายเพื่อกลับสู่ตำแหน่งรายการหลักแล้วกดซอฟต์แวร์ด้านซ้าย  ที่อยู่ติดกับสัญลักษณ์ย้อนกลับ

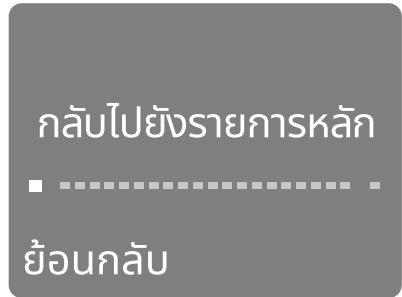

ในหน้าจออื่น จุดสุดท้ายจะหมายถึงตำแหน่งรีเซ็ตรายการ

### 6.3 เมนู

แตะปุ่ม  เพื่อเข้าสู่เมนู

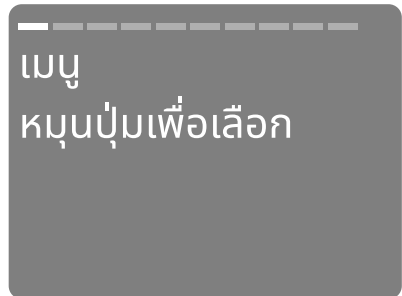

หมุนลูกบิดเพื่อเลื่อนดู สำหรับการเปิดใช้งาน/ยกเลิกการทำงานของตัวเลือกใด ๆ ให้แตะซอฟต์แวร์ด้านขวา

หากต้องการออกจาก  ผู้ใช้งานต้อง:

- กดปุ่มเมนูอีกครั้ง
- กดปุ่ม SmartSelect
- กดปุ่มสั่งงานผ่านแอป
- รอประมาณ 10 วินาที

## 6.4 ซอฟต์แวร์ด้านขวา/ซ้าย

ซอฟต์แวร์ทั้งสอง  จะอยู่ที่ด้านขวาและด้านซ้ายของจอแสดงผล

แตะที่ซอฟต์แวร์ด้านขวา  เพื่อแสดงการทำงานที่ด้านซ้ายของจอแสดงผล (เช่น ปรับความเร็วในการปั่น, เปิดใช้งาน หรือยกเลิกการทำงานของช่องใส่น้ำยาแบบ AutoDose, กลับไปที่เมนู...)

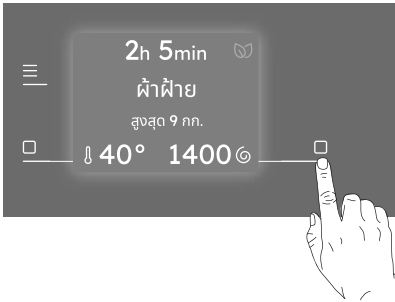

แตะที่ซอฟต์แวร์ด้านซ้าย  เพื่อแสดงการทำงานที่ด้านซ้ายของจอแสดงผล (เช่น ปรับอุณหภูมิ, เปิดใช้งาน หรือยกเลิกการทำงานของตัวเลือก...)

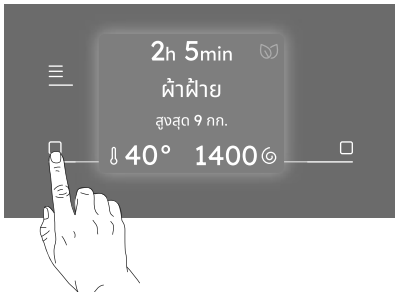

## 6.5 ปุ่มเริ่ม/หยุด ▷||

แตะปุ่มเริ่ม/หยุด ▷|| เพื่อเริ่มหรือหยุดการทำงานของเครื่องชั่วคราว หรือหยุดการทำงานของโปรแกรมชั่วคราว

**i** ข้อความบนจอแสดงผลจะแจ้งให้ทราบว่าสามารถหยุดการทำงานของเครื่องชั่วคราวเพื่อเพิ่มผ้าหรือนำผ้าออกจากเครื่อง สำหรับรายละเอียดเพิ่มเติม โปรดอ่านหัวข้อ "การเปิดประตูเครื่อง - การเพิ่มผ้า"

## 6.6 การสั่งงานผ่านแอป

การสัมผัสปุ่มนี้  สั้น ๆ จะเป็นการเปิดใช้งานฟังก์ชันการสั่งงานผ่านแอปซึ่งช่วยให้คุณเริ่มการทำงาน หยุดการทำงานชั่วคราว และหยุดการทำงานของเครื่องผ่านแอปได้

เมื่อเปิดใช้งานโหมดสั่งงานผ่านแอป ประตูเครื่องจะล็อกและเครื่องจะเข้าสู่สถานะสแตนด์บาย กดค้างไว้ 10 วินาที เพื่อรีเซ็ต Wi-Fi

## 6.7 ฟังก์ชัน SmartSelect

ฟังก์ชันนี้เป็นคุณสมบัติใหม่ที่ออกแบบมาเพื่อให้คำแนะนำแก่ผู้ใช้เกี่ยวกับการประหยัดพลังงาน เวลา และน้ำ ปรับปรุงการดูแลรักษาผ้า และยกระดับประสบการณ์การใช้งานของผู้ใช้

แต่ละรอบการซัก จะใช้ระยะเวลาและพลังงานที่แตกต่างกันไปตามระดับความสกปรกของเสื้อผ้า

**i** สำหรับแต่ละโปรแกรม เครื่องจะแนะนำระดับความสกปรกเริ่มต้นพร้อมกับอุณหภูมิ หากคุณเปลี่ยนแปลงอุณหภูมิด้วยตัวเอง ระดับความสกปรกอาจเปลี่ยนไปด้วย

โดยแบ่งออกเป็นสี่ตัวเลือก ได้แก่:

### 1. ลดรอยยับด้วยไอน้ำ

เมื่อเลือก SmartSelect นี้ เท่ากับว่าผู้ใช้เลือกโปรแกรมลดรอยยับด้วยไอน้ำ

ตัวเลือกนี้จะช่วยลดรอยยับและกลิ่นต่างๆ รวมถึงปรับสภาพเสื้อผ้าที่ไม่จำเป็นต้องซัก

## 2. ชักแบบอ่อนโยน

แนะนำให้ใช้ตัวเลือกนี้กับเสื้อผ้าที่สกปรกน้อยมาก หรือแทบไม่มีรอยเปื้อนเลย แนะนำให้ซักด้วยน้ำเย็น

## 3. ชักปกติ

ตัวเลือกนี้เหมาะกับเสื้อผ้าที่ใช้ในชีวิตประจำวันที่สกปรกน้อย มีรอยเปื้อนเล็กน้อย เช่น คราบเหงื่อ อุณหภูมิที่แนะนำอยู่ที่ 30°C ระดับความสกปรกทั่วไปเป็นระดับที่มีการใช้งานมากที่สุดในการตั้งค่าเริ่มต้น

## 4. ชักแบบล้าลึก

แนะนำให้ใช้ตัวเลือกนี้กับเสื้อผ้าที่สกปรกในระดับทั่วไป/สกปรกมาก เช่น มีคราบเลอะจากอาหาร หรือโคลน

หากต้องการเปิดใช้งานหนึ่งในตัวเลือกเหล่านี้ ให้หมุนลูกบิดเพื่อเลือกโปรแกรมที่ต้องการ โฟบไอคอนระดับความสกปรกเริ่มต้นจะติดสว่าง

**หากต้องการเปลี่ยน ให้แตะบนไอคอนที่ต้องการ**

 หากต้องการเปิดใช้งานหนึ่งในตัวเลือกเหล่านี้ ให้หมุนลูกบิดเพื่อเลือกโปรแกรมที่ต้องการ โฟบไอคอนระดับความสกปรกเริ่มต้นจะติดสว่าง หากต้องการเปลี่ยนให้แตะบนไอคอนที่ต้องการ SmartSelect ทุกระดับสามารถเปลี่ยนแปลง อุณหภูมิ ความเร็วรอบการปั่น และระยะเวลาการทำงานของรอบการทำงานที่เลือกในโปรแกรมนี้ได้

 หากระดับความสกปรกใดไม่สามารถใช้งานได้ การกดตัวเลือกนั้นจะทำให้เกิดความผิดพลาดและมีเสียงบีบดังขึ้นสองครั้งและสัญลักษณ์จะกะพริบสองครั้ง

# 7. การเริ่มต้นการทำงานครั้งแรก

ทุกครั้งที่เปิดเครื่อง หน้าจอเริ่มต้นใช้งานจะปรากฏบนหน้าจอสัมผัส

สำหรับการเปิดเครื่องครั้งแรก หน้าจอจะปรากฏคำแนะนำเกี่ยวกับการตั้งค่าเบื้องต้น

## 7.1 ทำความรู้จักเครื่องซักผ้าของคุณ

ครั้งแรกที่คุณเปิดเครื่อง จอแสดงผลจะแนะนำข้อมูลบางอย่างเกี่ยวกับตัวเครื่อง

หากผู้ใช้งานข้ามขั้นตอนนี้หลังจากเปิดเครื่องครั้งแรก หน้าจอนี้จะปรากฏขึ้นอีกครั้งในการเปิดเครื่องครั้งถัดไปหลังจากเริ่มต้นใช้งานเครื่อง หากผู้ใช้งานเลือกข้ามขั้นตอนนี้เป็นครั้งที่สอง หน้าจอจะไม่ปรากฏขึ้นอีก

## 7.2 การตั้งค่าภาษา

เลื่อนดูรายการภาษาโดยการหมุนลูกบิดเพื่อค้นหาภาษาที่ต้องการแล้วเลือกโดยการกดซอฟต์แวร์คีย์ด้านขวา



 เมื่อหมุนลูกบิดไปยังภาษาที่เลือก ภาษานั้นจะปรากฏเป็นตัวหนา



### 7.3 ความกระด้างของน้ำ

จอแสดงผลจะแนะนำให้กำหนดระดับความกระด้างของน้ำให้ถูกต้องเพื่อปรับปรุงผลลัพธ์ในการชักรินน้ำต่างต่อไปนี้จะปรากฏขึ้นมา:

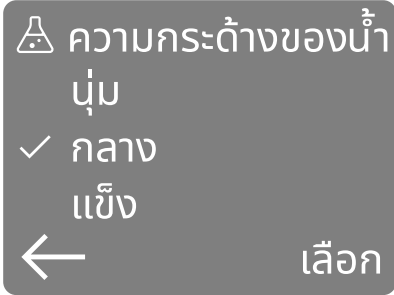



หมุนลูกบิดเพื่อเลือกระดับที่ถูกต้องแล้วแตะที่ซอฟต์แวร์คีย์ด้านขวา  เพื่อยืนยันการตั้งค่าเริ่มต้น

 แตะที่ซอฟต์แวร์คีย์ด้านซ้าย  เพื่อกลับสู่หน้าจอก่อนหน้า

## 8. ก่อนการใช้งานเป็นครั้งแรก

 ระหว่างการติดตั้งหรือก่อนใช้งานครั้งแรก คุณอาจสังเกตเห็นว่ามีน้ำอยู่ในเครื่องชักรินน้ำ น้อย น้ำที่เห็นเป็นน้ำที่หลงเหลืออยู่ในเครื่องหลังผ่านการทดสอบการทำงานแบบเต็มระบบจากโรงงานเพื่อให้มั่นใจได้ว่าลูกค้ำจะได้รับเครื่องชักรินน้ำที่ทำงานได้อย่างสมบูรณ์และไม่เกิดปัญหาที่น่ากังวลใจ

1. ตรวจสอบให้แน่ใจว่าน้ำสลักยึดสำหรับขนย้ายทั้งหมดออกจากเครื่องแล้ว
2. ดำเนินการเชื่อมต่อระบบไฟฟ้าและระบบน้ำตามคู่มือการติดตั้ง
3. ใส่น้ำยาชักรินน้ำ  และน้ำยาปรับผ้านุ่ม  ลงในช่องใส่น้ำยา AutoDose โปรดดูหัวข้อ "การตั้งค่าพื้นฐาน AutoDose" ในบท "เทคโนโลยี AutoDose"

4. เทน้ำ 2 ลิตร ลงในถังชักรินน้ำเพื่อเปิดใช้งานระบบน้ำที่
5. ตั้งโปรแกรมผ้าฝ้ายที่อุณหภูมิสูงสุดโดยไม่ต้องใส่เสื้อผ้าในถังชักรินและเริ่มการทำงานของเครื่อง เพื่อจัดสิ่งสกปรกที่อาจตกค้างอยู่ออกจากถังชักรินและตัวถังเครื่อง

## 9. เทคโนโลยี AUTODOSE (ระบบจ่ายน้ำยาซักผ้า AUTODOSING)

### ❗ อ่านบทนี้ให้ละเอียดก่อน

#### 9.1 แนะนำ

ปริมาณน้ำยาซักผ้าและน้ำยาปรับผ้านุ่มที่เหมาะสมจะช่วยให้ผ้าสะอาดและให้ประสิทธิภาพการซักที่ดี

ปริมาณน้ำยาซักผ้าที่มากเกินไปอาจทำให้เสื้อผ้าเสียหาย แต่ปริมาณน้ำยาซักผ้าที่น้อยเกินไปก็อาจทำให้ประสิทธิภาพการซักไม่ดีเท่าที่ควร

เครื่องนี้ติดตั้งระบบจ่ายน้ำยาอัตโนมัติ AutoDose ที่สามารถจ่ายน้ำยาซักผ้าและน้ำยาปรับผ้านุ่มในปริมาณที่เหมาะสมโดยอัตโนมัติเพื่อคงความสมบูรณ์ของเนื้อผ้าและคงความสดใสให้ผ้าสี

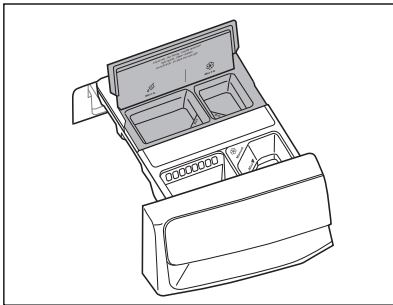

❗ ช่องใส่น้ำยาซักผ้า AutoDose

❧ ช่องใส่น้ำยาปรับผ้านุ่ม AutoDose

**เครื่องนี้มีการตั้งค่าล่วงหน้าจากโรงงานให้เหมาะสมกับพฤติกรรมของผู้ใช้งานโดยทั่วไป**

เมื่อเริ่มการทำงานของโปรแกรม เครื่องจะจ่ายน้ำยาซักผ้าและน้ำยาปรับผ้านุ่มในปริมาณที่เหมาะสมกับน้ำหนักผ้าโดยอัตโนมัติ หากเปิดใช้งาน AutoDose แล้วและสัญลักษณ์ ❗ และ/หรือ ❧ ปรากฏบนจอแสดงผล (สัญลักษณ์น้ำยาซักผ้าและน้ำยาปรับผ้านุ่มจะแสดงเฉพาะในหน้าจอเมนู ≡ หรือปรากฏบนหน้าต่างยืนยันการทำงานหลังจากกดปุ่มเริ่ม)

❗ AutoDose จะถูกยกเลิกการทำงานในบางโปรแกรมการซัก (สัญลักษณ์ ❗ และ/หรือ ❧ จะไม่ปรากฏ และจอแสดงชั้น **ปิด**) เนื่องจากเสื้อผ้าบางชนิดต้องใช้น้ำยาซักผ้าหรือน้ำยาแบบพิเศษ ในกรณีดังกล่าวให้เทน้ำยาซักผ้าและน้ำยาชนิดอื่นลงในช่องใส่น้ำยาซักผ้าด้วยตัวเองในปริมาณที่เหมาะสม

โปรดดูหัวข้อ "AutoDose และตัวเลือกเสริมที่สามารถใช้ร่วมกับแต่ละโปรแกรมได้" ในบท "โปรแกรม"

❗ คำอธิบายเพิ่มเติมเกี่ยวกับ AutoDose และการเปิดใช้งานการตั้งค่าขั้นสูงสามารถดาวน์โหลดได้จากแอปของเรา

#### 9.2 ช่องใส่น้ำยาซักผ้าที่มีทั้งฟังก์ชัน AutoDose และช่องใส่น้ำยาซักผ้าด้วยตัวเอง

❗ เมื่อใช้น้ำยาซักผ้าและผลิตภัณฑ์ดูแลผ้าแบบอื่น ๆ ต้องปฏิบัติตามคำแนะนำที่อยู่บนบรรจุภัณฑ์ของผลิตภัณฑ์ซักผ้า อย่างไรก็ตามเราขอแนะนำไม่ให้ใส่เกินขีดบอกระดับสูงสุดในแต่ละช่อง (**MAX**)

**หากเปิดใช้งาน AutoDose ทั้งสองช่อง** ในโปรแกรมการซักที่ตั้งไว้ เครื่องจะจ่ายน้ำยาซักผ้าและน้ำยาปรับผ้านุ่มโดยอัตโนมัติ  
**หากปิดใช้งาน AutoDose หนึ่งหรือทั้งสองช่อง (ปิด)** ในโปรแกรมการซักที่ตั้งไว้ ให้เติมผลิตภัณฑ์ลงในช่องสำหรับเติมด้วยตัวเองในปริมาณที่เหมาะสม

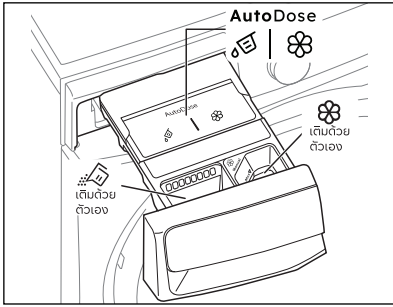

- บ่ง AutoDose มีไว้สำหรับใส่ **น้ำยาซักผ้า** และ **น้ำยาปรับผ้านุ่ม**

**⚠ คำเตือน!**  
อย่าใส่ผงซักฟอกในช่อง AutoDose

- ช่องเติมด้วยตัวเองสำหรับใส่**ผงซักฟอก** หรือ**น้ำยาซักผ้า**
- Manual ช่องเติมด้วยตัวเองสำหรับใส่**ผลิตภัณฑ์ชนิดน้ำ** (น้ำยาปรับผ้านุ่ม, น้ำยาอัดกลีบ)
- **MAX** ระดับสูงสุดของปริมาณสารซักผ้า/น้ำยาต่าง ๆ

### 9.3 การตั้งค่าพื้นฐาน AutoDose

ปริมาณที่ตั้งมาล่วงหน้าจากโรงงานสำหรับเสื้อผ้าปริมาณมากจะอยู่ที่ 50 มล. สำหรับช่องใส่น้ำยาซักผ้า และ 40 มล. สำหรับช่องใส่น้ำยาปรับผ้านุ่ม: การกำหนดค่าที่ดีที่สุดให้ตรงกับเงื่อนไขการใช้งานส่วนใหญ่ เครื่องซักผ้าจะใช้การตั้งค่าเหล่านี้ในการคำนวณปริมาณที่แม่นยำสำหรับการซักแต่ละครั้งตามปริมาณผ้า

อย่างไรก็ตาม ในกรณีที่เลวร้าย (น้ำอ่อนหรือกระด้างมาก) และเมื่อใช้น้ำยาซักผ้าบางประเภท (เช่น น้ำยาชนิดเข้มข้นเป็นพิเศษ) ขอแนะนำให้ปรับปริมาณที่ตั้งไว้ล่วงหน้าของเครื่องและดูคำแนะนำปริมาณการใช้บนบรรจุภัณฑ์น้ำยาซักผ้าและน้ำยาปรับผ้านุ่ม: เช่น เมื่อใช้น้ำยาชนิดเข้มข้นเป็นพิเศษ อาจต้องปรับลดปริมาณที่ตั้งค่าไว้ล่วงหน้าลงอย่างมาก

หากผลการซักไม่เป็นที่พอใจหรือมีฟองมากเกินไปขณะซัก อาจจำเป็นต้องเปลี่ยนแปลงการตั้งค่า

เบื้องต้นจากโรงงาน โปรดอ่านวิธีการเปลี่ยนแปลงการตั้งค่าเบื้องต้นในหัวข้อ "การกำหนดค่าใหม่ AutoDose" แต่ก่อน:

#### 1. การกำหนดระดับความกระด้างของน้ำ

ตรวจสอบระดับความกระด้างของน้ำในพื้นที่ของคุณ โดยทั่วไปแล้ว ความกระด้างของน้ำจะระบุเป็น 3 ระดับ ได้แก่ นุ่ม กลาง และแข็ง หากจำเป็น โปรดติดต่อการประปาในพื้นที่ของคุณเพื่อตรวจสอบความกระด้างของน้ำในพื้นที่ที่คุณอยู่

#### 2. การกำหนดปริมาณน้ำยาซักผ้าเอง

ตรวจสอบดatalogข้อมูลบนบรรจุภัณฑ์น้ำยาซักผ้า/น้ำยาปรับผ้านุ่ม และกำหนดปริมาณที่จะใช้สำหรับปริมาณน้ำยาซักผ้าที่แนะนำให้คำนึงถึงปัจจัยสามข้อได้แก่:

- ระดับความกระด้างของน้ำ
- ระดับความสกปรกโดยทั่วไป
- ความจุสูงสุดของเครื่อง (เช่น ความจุของเครื่อง 11 กก.) ถ้าความจุสูงสุดที่ระบุบนดatalogบรรจุภัณฑ์ต่ำกว่าความจุของเครื่อง ควรเพิ่มปริมาณเอง 20% จากปริมาณที่แนะนำ

**i** ยกตัวอย่างเช่น สำหรับเครื่องซักผ้าที่มีความจุอยู่ที่ 8 กก. ความกระด้างของน้ำปานกลาง ระดับความสกปรกทั่วไป ปริมาณที่ควรใช้คือจุดที่ตัดกันของปริมาณที่ระบุบนดatalogน้ำยาซักผ้า

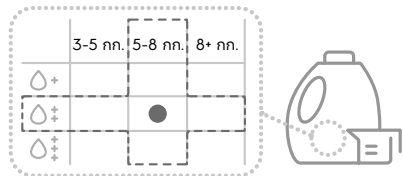



## ระดับความกระด้างของน้ำ

ระดับ	ช่วงความกระด้างของน้ำ				
	°f 1)	°d 2)	°e 3)	mmol/l	ppm
อ่อน	< 15	< 8	< 10	< 1.4	< 140
ปานกลาง <sup>4)</sup>	15-25	8-14	0-17	1.5-2.5	150-250
กระด้าง	> 15	> 14	> 17	> 2.5	> 250

- 1) องศาฝรั่งเศส
- 2) องศาเยอรมัน
- 3) องศาอังกฤษ
- 4) การตั้งค่าจากโรงงาน สามารถปรับได้ตามการใช้งานส่วนใหญ่

### 9.4 AutoDose - การตั้งค่าโหมดมาตรฐาน

1. แตะปุ่มเปิด/ปิดค้างไว้สองถึงสามวินาทีเพื่อเปิดใช้งานเครื่อง
2. รอประมาณ 10 วินาที ให้เครื่องทำการตรวจสอบภายใน
3. แตะปุ่มเมนู  แล้วหมุนลูกบิดเพื่อเลื่อนจุดจนกระทั่งหน้าจอ AutoDose ปรากฏขึ้น  
ไอคอนน้ำยาซักผ้า  และไอคอนน้ำยาปรับผ้านุ่ม  จะติดสว่างขึ้น



4. แตะซอฟต์แวร์คีย์ด้านซ้าย  เพื่อเปิดใช้งาน/ปิดการใช้งานช่องใส่น้ำยาซักผ้า และตั้งค่าโหมดเปิดหรือปิด หรือแตะซอฟต์แวร์คีย์ด้านขวา  เพื่อเปิดใช้งาน/ปิดการใช้งานช่องใส่น้ำยาปรับผ้านุ่ม และตั้งค่าโหมดเปิดหรือปิด



หลังจากกำหนดค่าครั้งแรกแล้ว เมื่อเริ่มการทำงานของโปรแกรม หน้าต่างป๊อปอัพ AutoDose จะปรากฏขึ้น

สามารถยกเลิกได้โดยกด "ตกลง" ด้วยการแตะซอฟต์แวร์คีย์ด้านขวา

หากไม่มีการตอบสนองใด ๆ หน้าต่างป๊อปอัพจะหายไปหลังจากครบ 7 วินาที เครื่องจะเริ่มการทำงานและผู้ใช้งานจะเห็นหน้าจอแสดงการทำงานของเครื่อง การกด "เปลี่ยน" (แตะซอฟต์แวร์คีย์ด้านซ้าย  ) จะเป็นการนำผู้ใช้งานกลับไปหน้าจอ AutoDose ในเมนูที่หน้านี้ ผู้ใช้งานสามารถเปิดหรือปิดโหมด AutoDose ได้ โดยให้กดปุ่มเริ่ม/หยุด  | อีกครั้งเพื่อเริ่มการทำงานของโปรแกรม





 หากปิดโหมด AutoDose ในการตั้งค่า หน้าต่างนี้จะไม่แสดงขึ้นมา

## 9.5 AutoDose - การตั้งค่าโหมดเชื่อมโยง

**i** ต้องเปิดใช้งานฟังก์ชันนี้ในแอปของเรา ก่อนเพื่อให้สามารถใช้งานตัวเลือกนี้ได้บนแผงควบคุมการทำงาน หากปิดใช้งานฟังก์ชันนี้ภายหลังในแอปของเรา จะไม่สามารถใช้งานบนแผงควบคุมการทำงานได้อีก

ในโหมดเชื่อมโยง สามารถใส่น้ำยาซักผ้าชนิดเดียวกันลงในช่องทั้งสองได้เพื่อเพิ่มปริมาณน้ำยาซักผ้าให้ซักได้หลายรอบการทำงาน โดยเครื่องจะควบคุมการจ่ายน้ำยาซักผ้าจากช่องใดช่องหนึ่งโดยอัตโนมัติ

**i** หากเปิดใช้งาน ตัวเลือกนี้จะถูกจดจำไว้สำหรับแต่ละโปรแกรมการทำงานจนกว่าจะมีการเปลี่ยนแปลงโดยผู้ใช้งาน และยังใช้ได้ในกรณีที่ผู้ใช้งานปิดเครื่องหรือในกรณีที่กระแสไฟฟ้าขัดข้อง

1. แตะปุ่มเมนู  แล้วหมุนปุ่มเพื่อเลื่อนจุดจนกระทั่งหน้าจอ AutoDose ปรากฏขึ้น
2. ไอคอนช่องใส่น้ำยาซักผ้า  จะติดสว่างขึ้น



3. แตะซอฟต์แวร์ต้นชาย  เพื่อปิดการใช้งานช่องใส่น้ำยาซักผ้า และตั้งค่าเป็นโหมดปิด

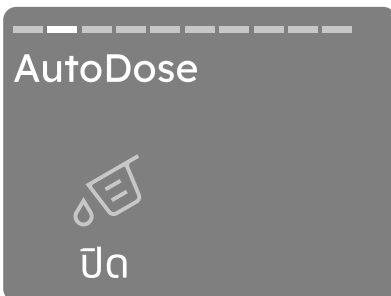

**i** หากโหมดเชื่อมโยงน้ำยาซักผ้าไม่สามารถใช้ได้บางโปรแกรม จะแสดงผลและแสดง "AutoDose ปิด" และเมื่อกดปุ่ม AutoDose จะมีเสียงเตือนดังขึ้น และสัญลักษณ์ "AutoDose ปิด" จะกะพริบ 3 ครั้ง

## 9.6 การเติมน้ำยาซักผ้าและผลิตภัณฑ์อื่น ๆ ในระบบ AutoDose

**i** โปรดอ่านเนื้อหา "น้ำยาซักผ้าและผลิตภัณฑ์ดูแลผ้าชนิดอื่น" ในบท "คำแนะนำการซัก"

**i** เราขอแนะนำให้คุณไม่ใส่นเกินขีดบอกระดับสูงสุดที่ระบุไว้ (MAX)

1. เปิดช่องใส่น้ำยาซักผ้า

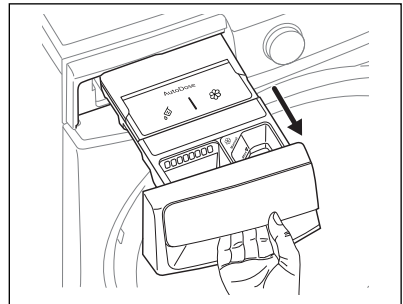

2. ยกฝาปิด AutoDose ขึ้น

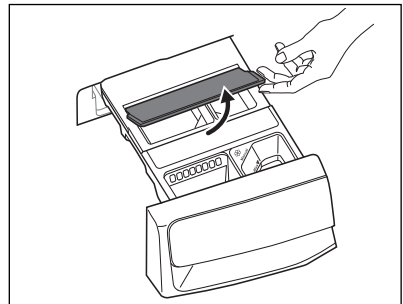

3. ค่อย ๆ เทน้ำยาซักผ้าลงในช่อง AutoDose   
เติมจนถึงขีดบอกระดับสูงสุด **MAX**

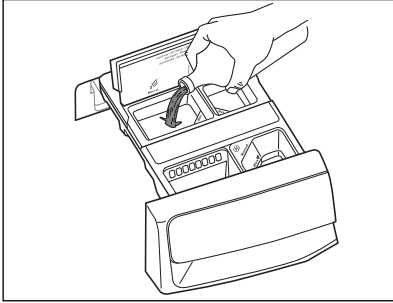

4. ค่อย ๆ เทน้ำยาปรับผ้านุ่มลงในช่องใส่น้ำยาปรับผ้านุ่มระบบ AutoDose  เติมจนถึงขีดบอกระดับสูงสุด **MAX**

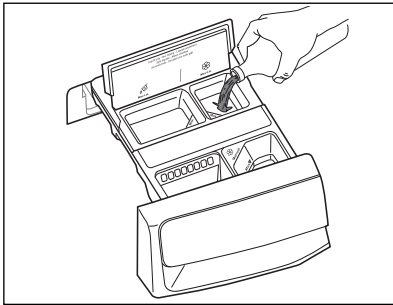

5. ดึงฝาปิด AutoDose 

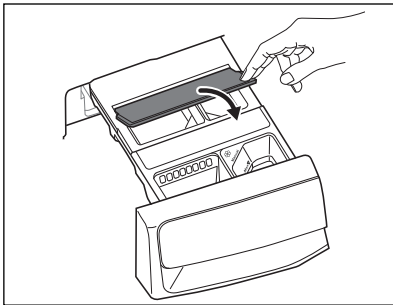

6. ค่อย ๆ ดันช่องจ่ายสารน้ำยาซักผ้าปิดจนกระทั่งได้ยินเสียงคลิก

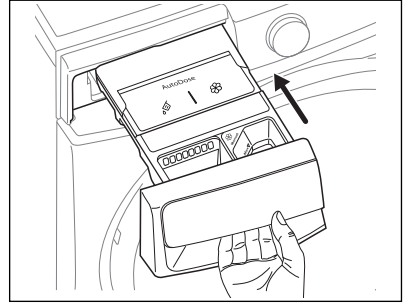

## 9.7 สัญลักษณ์เตือนปริมาณใน AutoDose เหลือน้อย

 อย่าเติมผลิตภัณฑ์ลงในช่อง AutoDose จนกว่าเครื่องจะแสดงสัญลักษณ์เตือนว่าน้ำยาซักผ้าในช่องใดช่องหนึ่งหรือทั้งสองช่องหมด

เมื่อช่องที่เปิดใช้งานอยู่มีปริมาณน้ำยาซักผ้าเหลือน้อยมาก สัญลักษณ์ที่เกี่ยวข้อง  จะปรากฏบนจอแสดง

 **3h 20min** 

ผ้าฝ้าย

สูงสุด 11 กก.

**1400** 

การแจ้งเตือนนี้มักจะปรากฏเมื่อสิ้นสุดรอบการทำงาน แต่บางข้อความก็อาจปรากฏขึ้นหลังจากที่เครื่องเข้าสู่สถานะสแตนด์บายและเปิดเครื่องอีกครั้ง

ผ้าฝ้าย 

เสร็จ

---

เติมน้ำยาซักผ้า

การแจ้งเตือนบางอย่างมีรายการตัวเลือกให้ดำเนินการ เช่น การเติมน้ำยาซักผ้าในช่องใส่ ซึ่งจะนำคุณไปที่คำแนะนำของ AutoDose

จอแสดงผลจะแสดงข้อความที่ชัดเจนหากจำเป็นต้องเติมน้ำยาซักผ้าหรือน้ำยาปรับผ้านุ่ม

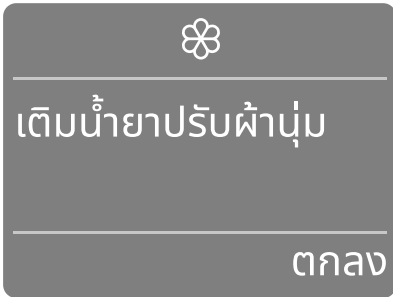
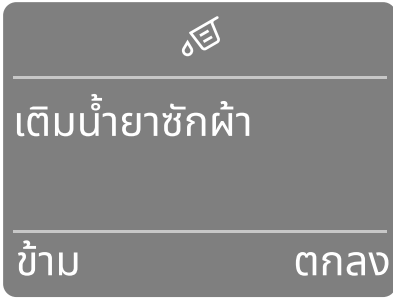

**⚠️ ข้อควรระวัง!**  
ต้องเติมน้ำยาซักผ้า/น้ำยาปรับผ้านุ่ม/ผลิตภัณฑ์อื่น ๆ และชนิดเติม หากไม่ใช้ยี่ห้อและชนิดเติม ต้องทำความสะอาดช่องเติมก่อน

**i** การแจ้งเตือนจะหายไปเมื่อเปิดดูข้อความแล้ว หรือหากผู้ใช้งานมีการเปลี่ยนโปรแกรมการทำงาน หรือปิดเครื่อง

## 9.8 การเปลี่ยนจากฟังก์ชัน AutoDose เป็นการใส่ผลิตภัณฑ์ซักผ้าด้วยตัวเอง

สามารถปิดใช้งานฟังก์ชัน AutoDose หนึ่งหรือทั้งสองช่องได้โดยการกดสัญลักษณ์ปุ่มที่เกี่ยวข้อง ตัวอย่าง:

- การปิดช่องใส่น้ำยาปรับผ้านุ่ม ให้กดซอฟต์แวร์คีย์ด้านขวา  จนกระทั่งจอแสดงผลแสดง "ปิด" ใต้ไอคอนน้ำยาปรับผ้านุ่ม

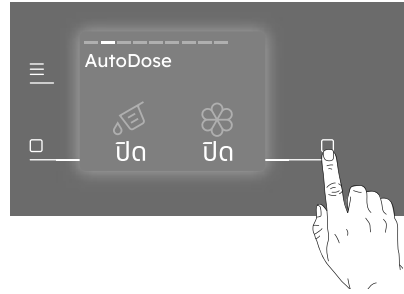

- หากต้องการใช้น้ำยาซักผ้าชนิดอื่นที่ต่างจากในช่อง AutoDose คุณสามารถปิดช่องใส่น้ำยาซักผ้าโดยการกดซอฟต์แวร์คีย์ด้านซ้ายจนกระทั่งจอแสดงผลแสดง "ปิด" ใต้ไอคอนน้ำยาซักผ้า

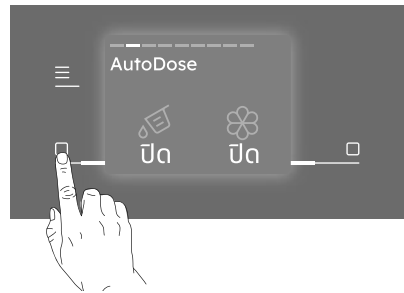

## 9.9 การเติมน้ำยาซักผ้าและผลิตภัณฑ์อื่น ๆ ด้วยตัวเอง

คุณอาจต้องการใช้น้ำยาซักผ้าหรือน้ำยาปรับผ้านุ่ม ชนิดอื่นที่ต่างจากในช่อง AutoDose

ก่อนอื่น ต้องแน่ใจว่าปิดการใช้งานช่อง AutoDose แล้ว จากนั้น ให้นำน้ำยาซักผ้าและ/หรือผลิตภัณฑ์ดูแลผ้าชนิดอื่นลงในช่องใส่น้ำยาซักผ้าด้วยตัวเอง

**i** ห้ามใส่จนเกินขีดบอกระดับสูงสุด (MAX)

### 1. เปิดช่องใส่น้ำยาซักผ้า

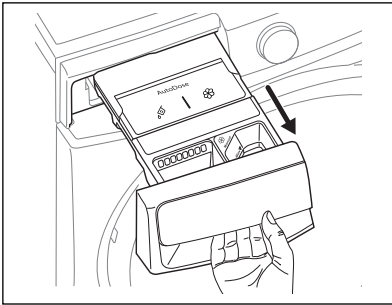

### 2. ใส่ผงซักฟอกหรือน้ำยาซักผ้าลงในช่องใส่ตามภาพ

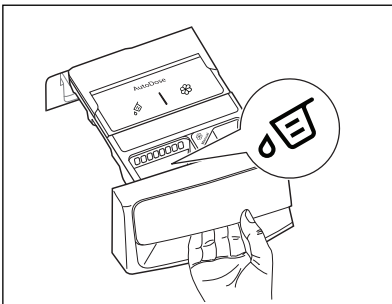
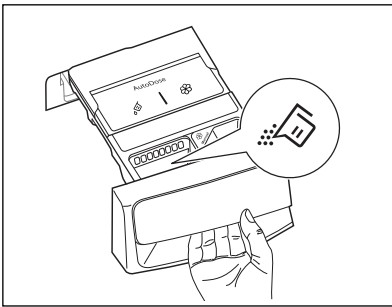

### 3. และหากต้องการใช้น้ำยาปรับผ้านุ่ม ให้เทลงในช่องนี้ Manual

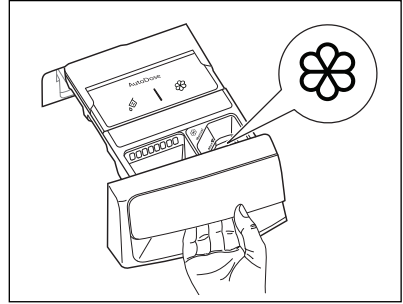

### 4. ค่อย ๆ ปิดช่องใส่น้ำยาซักผ้าโดยการดันเข้าจนสุด

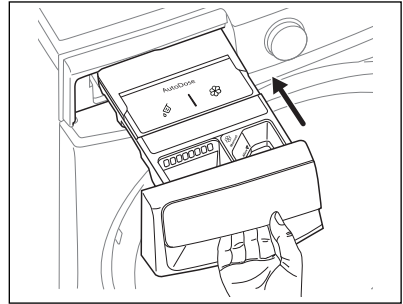

**i** หากไม่ได้ใช้งานเครื่องนานกว่า 4 สัปดาห์ โดยที่มือน้ำยาซักผ้าหรือน้ำยาปรับผ้านุ่มอยู่ในช่องใส่ น้ำยาซักผ้า/น้ำยาปรับผ้านุ่มอาจขึ้นเหนียวหรือแข็ง จำเป็นต้องทำความสะอาดช่องใส่ตามคู่มือในหัวข้อ "การดูแลรักษาและทำความสะอาด" ก่อน

## 9.10 สัญลักษณ์เปิดช่องใส่น้ำยา

ช่องใส่น้ำยาต้องปิดอยู่ตลอดการทำงานของโปรแกรม

เซ็นเซอร์ในช่องใส่น้ำยาจะตรวจจับว่าช่องใส่เปิดอยู่หรือไม่ (หรือปิดไม่สนิท) ขณะที่โปรแกรมทำงาน ในกรณีนี้ เครื่องจะหยุดทำงานชั่วคราวทันที

หากกดปุ่มเริ่ม/หยุด >|| หน้าต่างป๊อปอัพแจ้งเตือน ให้ปิดช่องใส่น้ำยาจะปรากฏขึ้นมา จากนั้น จอแสดงผลจะกลับสู่สถานะที่หยุดทำงานไว้ชั่วคราวก่อนหน้า



หน้าต่างแจ้งเตือนนี้จะปรากฏขึ้นแม้ว่าผู้ใช้จะปิดฟังก์ชัน AutoDose แล้วก็ตาม

หากต้องการเริ่มการทำงานของโปรแกรมใหม่โปรดตรวจสอบให้แน่ใจว่าปิดช่องใส่น้ำยาสมิททีแล้ว จากนั้นกดปุ่มเริ่ม/หยุด ▷||

## 10. โปรแกรม

### 10.1 ตารางโปรแกรมการทำงาน

โปรแกรม; อุณหภูมิที่เลือกได้	รอบปั่นหมาด สูงสุด (รอบ/นาที)	น้ำหนักผ้าสูงสุด (ผ้าแห้ง)	ประเภทของผ้าและระดับความสกปรก
<b>ผ้าฝ้าย</b> น้ำเย็น ถึง 90°C	1400	สูงสุด <sup>1)</sup>	ผ้าฝ้ายยาวและสี
<b>ผ้าฝ้ายแบบประหยัด</b> 40°C ถึง 60°C	1400	สูงสุด <sup>1)</sup>	ประหยัดพลังงานสำหรับผ้าฝ้าย โดยลดอุณหภูมิและเพิ่มเวลาซัก
<b>ซักด่วนอัตโนมัติ</b> น้ำเย็น ถึง 30°C	1200	สูงสุด <sup>1)</sup>	ผ้าฝ้ายสีที่สวมใส่ประจำวัน เช่น เชิ้ต เสื้อแขนยาวผู้หญิง ผ้าเช็ดตัว และชุดชั้นใน เหมาะกับความสกปรกระดับทั่วไป
<b>ซักด่วน 15 นาที</b> น้ำเย็น ถึง 30°C	1200	1.5 กก.	ผ้าชิ้นเล็ก สกปรกน้อย ผ้าฝ้ายและใยสังเคราะห์
<b>ผ้าเนื้อบาง</b> น้ำเย็น ถึง 40°C	1200	EWFI1***** 4 กก.	ปกป้องเนื้อผ้าไม่ให้เป็นขุยหรือขาด สำหรับเส้นใยวิสโคส เรยอน อะคริลิก
		EWFI3***** 5 กก.	
<b>ผ้ายีนส์</b> น้ำเย็น ถึง 40°C	1200	4 กก.	ยีนส์และเดนิม ลดความซีดจาง
 <b>ผ้าขนสัตว์</b> น้ำเย็น ถึง 40°C	1200	EWFI1***** 2 กก.	ผ้าขนสัตว์ที่ตัดดูลาก "ไม่หด ซักด้วยเครื่อง"
		EWFI3***** 3 กก.	
<b>เครื่องนอน</b> น้ำเย็น ถึง 60°C	800	3 กก.	ผ้าห่มเส้นใยสังเคราะห์ ผ้านวมและผ้าปูที่นอน
<b>ชุดกีฬา</b> น้ำเย็น ถึง 40°C	1200	4 กก.	ล้างน้ำ และปั่นหมาด
<b>เสื้อผ้าเด็ก</b> น้ำเย็น ถึง 40°C	1200	4 กก.	เสื้อผ้าเด็กผ้าที่ทำจากผ้าฝ้ายที่บอบบางและผ้าถัก
<b>ผ้าเช็ดตัว</b> น้ำเย็น ถึง 90°C	1400	สูงสุด <sup>1)</sup>	ผ้าเช็ดตัว และเสื้อคลุมอาบน้ำ

โปรแกรม; อุณหภูมิที่เลือกได้	รอบปั่นหมาด สูงสุด (รอบ/นาที)	น้ำหนักผ้าสูงสุด (ผ้าแห้ง)	ประเภทของผ้าและระดับความสกปรก
ขจัดเชื้อโรค 60°C	1400	สูงสุด <sup>1)</sup>	ผ้าฝ้ายสีขาว โปรแกรมการซักที่มีประสิทธิภาพสูงนี้จะทำงานร่วมกับไอน้ำ สามารถจัดแบคทีเรียและไวรัสได้ถึง 99,99% <sup>2)</sup> โดยใช้อุณหภูมิสูงกว่า 60°C ตลอดขั้นตอนการซัก และช่วยกลบอมยผ้าได้ดียิ่งขึ้นด้วยขั้นตอนการใช้ไอน้ำ นอกจากนี้ ขั้นตอนการล้างน้ำยังได้รับการปรับปรุงให้ล้างน้ำยาซักผ้าและขจัดจุลินทรีย์ตกค้างได้หมดจด โปรแกรมนี้ยังช่วยลดละอองเกสร/สารที่ก่อให้เกิดอาการแพ้ได้ดีอีกด้วย
รีดง่าย น้ำเย็น ถึง 60°C	800	4 กก.	ลดรอยยับทำให้รีดง่ายขึ้น
ล้างถังซัก 60°C	-	-	ขจัดคราบสะสมและกลิ่นออกจากถังซัก
ลดรอยยับด้วยไอน้ำ	-	1.5 กก.	ขจัดกลิ่นและรอยยับด้วยไอน้ำ
ล้างผ้า + ปั่นหมาด	1400	สูงสุด <sup>1)</sup>	ล้างน้ำและปั่นหมาด
ปั่นหมาด	1400	สูงสุด <sup>1)</sup>	ปั่นหมาดและถ่ายน้ำทิ้ง

1) ความจุสูงสุดจะระบุอยู่บนสติกเกอร์ที่ติดอยู่หน้าเครื่อง









รุ่น: EWF1142R9WC 11 กก., EWF1142R9SC 11 กก., EWF1342R9SC 13 กก.

2) ได้รับการทดสอบว่าสามารถจัดเชื้อสแตปไฟโลคอคคัส ออเรียส, เชื้อเอนเทอโรคอคคัส ฟีเซียม, เชื้อราแคนดิดา อัลบิแคนส์, เชื้อแบคทีเรียซูโดโมแนส แอรูจิโนซา และแบคทีเรียโอเฟจ MS2 ในการทดสอบภายนอกซึ่งดำเนินการโดย Swisstest Testmaterialien AG ในปี 2021 (รายงานการทดสอบ เลขที่ 202120117)

## ตัวเลือกเสริมที่สามารถใช้ร่วมกับโปรแกรมได้

**i** บางตัวเลือกไม่สามารถเลือกใช้ได้กับทุกโปรแกรมการซัก ตัวเลือกหนึ่งอาจไม่สามารถใช้ร่วมกับอีกตัวเลือกได้ ในกรณีนี้เครื่องจะไม่อนุญาตให้คุณตั้งค่าตัวเลือกที่ไม่รองรับการทำงานร่วมกัน ตรวจสอบให้แน่ใจว่าหน้าจอและซอฟต์แวร์อัปเดตและเพียงพอ

**i** เมื่อคุณตั้งโปรแกรมการซักและเข้าสู่เมนู  จะแสดงผลจะแสดงตัวเลือกที่สามารถใช้ได้

ตัวเลือกเสริม	โปรแกรม																
	ผ้าฝ้าย	ผ้าฝ้ายแบบประหยัด	ซักด้วยอัตโนมัติ	ซักด้วย 15 นาที	ผ้าเบื่องาง	ยีนส์	ผ้าขนสัตว์	เครื่องนอน	บูตกีฬา	เสื้อผ้าเด็ก	ผ้าเบ็ดตัว	ขจัดเชื้อโรค	รีดง่าย	ล้างถังซัก	ลดรอยยับด้วยไอน้ำ	ล้างผ้า + ปั่นหมาด	ปั่นหมาด
SmartSelect		■		■	■	■	■	■	■		■		■				
		■	■	■		■	■	■	■	■	■		■				
		■				■	■		■	■	■	■	■				
ไม่ปั่นหมาด	■	■	■	■	■		■	■	■	■	■					■	■
 ไม่ระบายนํ้า ล้างผ้า	■	■	■	■	■	■	■		■	■	■		■			■	
 ลดรอยยับ ด้วยไอน้ำ	■	■	■	■	■	■		■	■	■	■						
 เพิ่มรอบซัก	■	■			■				■	■	■						
SensorWash <sup>1)</sup>	■				■			■	■	■	■						
ขจัดเชื้อโรค <sup>2)</sup>	■	■			■			■	■	■	■					■	
ขจัดคราบ <sup>3)</sup>	■	■			■	■		■	■	■	■						
 ตั้งเวลาจบ	■	■	■	■	■	■	■	■	■	■	■	■	■	■	■	■	■
 นํ้ายาซักผ้า AutoDose	■	■	■	■	■	■		■	■	■	■	■	■	■			
 นํ้ายาปรับผ้านุ่ม AutoDose	■	■	■	■	■	■	■	■	■	■	■	■	■	■		■	

- 1) SensorWash จะเปิดตลอดเวลา เครื่องจะตรวจสอบระดับความสกปรกและนํ้ายาซักผ้าที่ตกค้าง\* ในผ้าของคุณโดยอัตโนมัติ เมื่อใช้ตัวเลือกนี้ จากนั้นเครื่องจะปรับระยะเวลาการซักและจำนวนครั้งในการล้างนํ้าตามนํ้าหนักผ้าเพื่อให้แน่ใจว่าผ้าสะอาด จึงส่งผลทำให้ระยะเวลาในการทำงานของเครื่องเพิ่มขึ้นหรือลดลง
- 2) ตัวเลือก "ฆ่าเชื้อ" สามารถใช้กับอุณหภูมิ 40 ถึง 90°C เท่านั้น
- 3) ตัวเลือก "ขจัดคราบ" สามารถใช้กับอุณหภูมิ 40 ถึง 90 °C เท่านั้น









## 10.2 โปรแกรมอื่น ๆ

โปรแกรม; อุณหภูมิ ที่เลือกได้	รอบปั่นหมวด สูงสุด (รอบ/ นาที)	น้ำหนักผ้าสูงสุด (ผ้าแห้ง)	ประเภทของผ้าและระดับความสกปรก
ชุดออกกำลังกาย น้ำเย็น ถึง 40°C	1200	2.5 กก.	ชุดออกกำลังกาย ชุดบางเทคนิค ชุดกีฬา แจ็คเก็ตกันน้ำและ ระบายอากาศหรือความชื้นได้ เสื้อชั้นนอกสุดที่บุขนแกะหรือ ขนแบบถอดได้ น้ำหนักผ้าที่แนะนำคือ 2.0 กก. สามารถ ใช้โปรแกรมนี้เป็นขั้นตอนการฟื้นฟูคุณสมบัติกับน้ำได้ด้วย โดยออกแบบมาเฉพาะสำหรับการเคลื่อนเสื้อผ้าด้วยการเคลื่อน ไฮโดรโฟบิก  สำหรับการใช้น้ำยาสำหรับคืนสภาพเคลื่อนกับน้ำให้กับเสื้อผ้า ให้ดำเนินการดังนี้: <ul style="list-style-type: none"> <li>• เเทน้ำยาซักผ้าลงในช่องใส่น้ำยา</li> <li>• เเทน้ำยาสำหรับคืนสภาพเคลื่อนกับน้ำให้กับเสื้อผ้าชนิด พิเศษลงในช่องใส่น้ำยาปรับผ้านุ่มแบบใส่เอง</li> </ul>
ผ้าสกปรกมาก น้ำเย็น ถึง 90°C	1400	สูงสุด <sup>1)</sup>	ชุดคลุมกันเปื้อน ชุดเอี้ยม ชุดทำงาน โปรแกรมซักแบบเข้มข้นที่ มีขั้นตอนเพิ่มรอบซักเพื่อจัดคราบสกปรกหรือคราบฝังแน่น
ผ้าผสม น้ำเย็น ถึง 60°C	1200	4 กก.	ผ้าใยสังเคราะห์หรือผ้าผสม ระดับความสกปรกโดยทั่วไป
ผ้าเบา น้ำเย็น ถึง 40°C	800	4 กก.	โปรแกรมแบบขนอนผ้าที่มีการเพิ่มรอบซักเพื่อจัดฝุ่นออก จากผ้าเบา
ตุ๊กตา น้ำเย็น ถึง 40°C	800	4 กก.	การหมุนของถังซักและการล้างน้ำที่นุ่มนวลเหมาะสำหรับตุ๊กตา ที่มีลักษณะอ่อนนุ่ม
ผ้าไหม 30°C	800	0.5 กก.	ผ้าไหมที่ซักเครื่องและซักมือได้ และผ้าอบบางประเภทอื่น ๆ
หมอน น้ำเย็น ถึง 40°C	800	3 กก.	ออกแบบมาสำหรับซักหมอนอิง 2 ใบ หรือหมอนหนุนนอน 1 ใบ ขอแนะนำให้ซักหมอนหนุนนอนพร้อมกับปลอกหมอน
ขจัดขนสัตว์ น้ำเย็น ถึง 60°C	1200	2 กก.	โปรแกรมการซักที่ออกแบบมาสำหรับช่วยขจัดขนสัตว์ออก จากเสื้อผ้า

1) ความจุสูงสุดจะระบุอยู่บนสติกเกอร์ที่ติดอยู่บนหน้าเครื่อง  
รุ่น: EWF1142R9WC 11 กก., EWF1142R9SC 11 กก., EWF1342R9SC 13 กก.

### ตัวเลือกเสริมที่สามารถใช้ร่วมกับโปรแกรมได้

- ❗ บางตัวเลือกไม่สามารถเลือกใช้ได้กับทุกโปรแกรมการซัก ตัวเลือกหนึ่งอาจไม่สามารถใช้ร่วมกับอีก  
ตัวเลือกได้ ในกรณีนี้เครื่องจะไม่อนุญาตให้คุณตั้งค่าตัวเลือกที่เิ่มรองรับการทำงานร่วมกัน  
ตรวจสอบให้แน่ใจว่าหน้าจอและซอฟต์แวร์คือสะอาดและแห้งอยู่เสมอ
- ❗ เมื่อคุณตั้งโปรแกรมการซักและเข้าสู่เมนู  จอแสดงผลจะแสดงตัวเลือกที่สามารถใช้ได้

ตัวเลือกเสริม	โปรแกรม							
	บุดออกกำลังกาย	ผ้าสกปรกมาก	ผ้าผสม	ผ้าหนัก	ตุ๊กตา	ผ้าไหม	หมอบ	บจิดบนเส็ดว
SmartSelect 	<input checked="" type="checkbox"/>		<input checked="" type="checkbox"/>		<input checked="" type="checkbox"/>		<input checked="" type="checkbox"/>	
		<input checked="" type="checkbox"/>	<input checked="" type="checkbox"/>	<input checked="" type="checkbox"/>	<input checked="" type="checkbox"/>	<input checked="" type="checkbox"/>	<input checked="" type="checkbox"/>	<input checked="" type="checkbox"/>
			<input checked="" type="checkbox"/>	<input checked="" type="checkbox"/>	<input checked="" type="checkbox"/>	<input checked="" type="checkbox"/>		<input checked="" type="checkbox"/>
ไม่ป็นหมาด	<input checked="" type="checkbox"/>	<input checked="" type="checkbox"/>	<input checked="" type="checkbox"/>	<input checked="" type="checkbox"/>	<input checked="" type="checkbox"/>			
 ไม่ระบายน้ำล้างผ้า	<input checked="" type="checkbox"/>	<input checked="" type="checkbox"/>	<input checked="" type="checkbox"/>	<input checked="" type="checkbox"/>	<input checked="" type="checkbox"/>			<input checked="" type="checkbox"/>
 ลดรอยยับด้วยไอน้ำ		<input checked="" type="checkbox"/>	<input checked="" type="checkbox"/>					
 เพิ่มรอบซัก			<input checked="" type="checkbox"/>		<input checked="" type="checkbox"/>			<input checked="" type="checkbox"/>
SensorWash <sup>1)</sup>	<input checked="" type="checkbox"/>	<input checked="" type="checkbox"/>	<input checked="" type="checkbox"/>	<input checked="" type="checkbox"/>	<input checked="" type="checkbox"/>			
ขจัดเชื้อโรค <sup>2)</sup>			<input checked="" type="checkbox"/>					
ขจัดคราบ <sup>3)</sup>			<input checked="" type="checkbox"/>					
 ตั้งเวลาจบ	<input checked="" type="checkbox"/>	<input checked="" type="checkbox"/>	<input checked="" type="checkbox"/>	<input checked="" type="checkbox"/>	<input checked="" type="checkbox"/>	<input checked="" type="checkbox"/>	<input checked="" type="checkbox"/>	<input checked="" type="checkbox"/>
 น้ำยาซักผ้า AutoDose	<input checked="" type="checkbox"/>	<input checked="" type="checkbox"/>	<input checked="" type="checkbox"/>	<input checked="" type="checkbox"/>	<input checked="" type="checkbox"/>			<input checked="" type="checkbox"/>
 น้ำยาปรับผ้านุ่ม AutoDose		<input checked="" type="checkbox"/>	<input checked="" type="checkbox"/>	<input checked="" type="checkbox"/>	<input checked="" type="checkbox"/>	<input checked="" type="checkbox"/>	<input checked="" type="checkbox"/>	<input checked="" type="checkbox"/>

- 1) SensorWash จะเปิดตลอดเวลา เครื่องจะตรวจสอบระดับความสกปรกและน้ำยาซักผ้าที่ตกค้าง\* ในผ้าของคุณโดยอัตโนมัติ เมื่อใช้ตัวเลือกนี้ จากนั้นเครื่องจะปรับระยะเวลาการซักและจำนวนครั้งในการล้างน้ำตามน้ำหนักผ้าเพื่อให้แน่ใจว่าผ้าสะอาด จึงส่งผลทำให้ระยะเวลาในการทำงานของเครื่องเพิ่มขึ้นหรือลดลง
- 2) ตัวเลือก "ฆ่าเชื้อ" สามารถใช้กับอุณหภูมิ 40 ถึง 90°C เท่านั้น
- 3) ตัวเลือก "ขจัดคราบ" สามารถใช้กับอุณหภูมิ 40 ถึง 90 °C เท่านั้น

### 10.3 มาตรฐานรับรองจาก Woolmark Apparel Care - Blue



โปรแกรมซักผ้าขนสัตว์ของเครื่องซักผ้านี้ได้รับการรับรองโดยบริษัท The Woolmark สำหรับผ้า ซักเสื้อผ้าขนสัตว์ที่มีป้ายระบุว่า "ซักด้วยมือ" โดยไม่ เชื่อนไขว่ ผลิตกันที่นั้นได้รับการซักตามคำแนะนำบน ป้ายเสื้อผ้าและคำแนะนำจากผู้ผลิตเครื่องซักผ้า

รุ่น: EWF1142R9WC, EWF1142R9SC; M1361  
รุ่น: EWF1342R9SC; M2423

## 11. การตั้งค่าการเชื่อมต่อ WI-FI

**i** ซอฟต์แวร์ในผลิตภัณฑ์นี้มีทั้งส่วนประกอบที่เป็นซอฟต์แวร์ฟรีและซอฟต์แวร์โอเพ่นซอร์ส อิเล็กทรอนิกส์ขอขอบคุณอย่างยิ่งต่อการสนับสนุนโครงการพัฒนาจากชุมชนซอฟต์แวร์โอเพ่นซอร์สและการออกแบบหุ่นยนต์ หากต้องการเข้าถึงซอร์สโค้ดของส่วนประกอบที่เป็นซอฟต์แวร์ฟรีและซอฟต์แวร์โอเพ่นซอร์สเหล่านี้ซึ่งเงื่อนไขของใบอนุญาตกำหนดให้ต้องเผยแพร่ และหากต้องการดูข้อมูลลิขสิทธิ์ฉบับเต็มรวมถึงเงื่อนไขอนุญาต โปรดเข้าไปที่: [http://electrolux.pensoftwarerepository.com \(folder NIUS\)](http://electrolux.pensoftwarerepository.com (folder NIUS))

บนนี้จะอธิบายวิธีการเชื่อมต่อผลิตภัณฑ์อัจฉริยะเข้ากับเครือข่าย Wi-Fi และเชื่อมโยงเครื่องเข้ากับอุปกรณ์เคลื่อนที่

เมื่อใช้ฟังก์ชันนี้ คุณจะได้รับการแจ้งเตือน สามารถควบคุมและตรวจสอบการทำงานของเครื่องจากอุปกรณ์สมาร์ทของคุณได้

การตั้งค่าแรกเริ่มจะตั้งค่าฟังก์ชัน Wi-Fi เป็นปิด วิธีการเชื่อมต่อเครื่องเพื่อใช้งานคุณสมบัติทั้งหมดและบริการที่จำเป็น:

- เปิดใช้งานเครือข่ายไร้สายที่บ้านที่มีการเชื่อมต่ออินเทอร์เน็ต
- เชื่อมต่อโทรศัพท์มือถือเข้ากับเครือข่ายไร้สาย

#### พารามิเตอร์โมดูล Wi-Fi

ความถี่/โปรโตคอล	Wi-Fi: 2.4 GHz / 802.11 bgn
กำลังส่งสูงสุด	Wi-Fi 2.4 GHz: < 20 dBm
การเข้ารหัส	WPA, WPA2, WEP

### 11.1 ดาว์นโหลด ติดตั้ง และกำหนดค่าแอปของเรา

**i** ระบบปฏิบัติการที่รองรับ: iPhone6/iOS 9.3/Android 5.1 และเวอร์ชันที่สูงกว่านี้ คุณจำเป็นต้องติดตั้งแอปของเรา สร้างบัญชีผู้ใช้งานและยอมรับข้อกำหนดและเงื่อนไข รวมถึงนโยบายความเป็นส่วนตัวของอิเล็กทรอนิกส์ในแอปเพื่อใช้งานคุณสมบัติต่าง ๆ ที่เชื่อมต่อของเครื่องใช้ไฟฟ้า ต้องมีการเชื่อมต่ออินเทอร์เน็ต และ Wi-Fi เพื่อใช้งานคุณสมบัติทั้งหมดของแอปและเครื่องซักผ้า ระบบปฏิบัติการที่รองรับแอปพลิเคชันและบริการต่าง ๆ อาจมีการเปลี่ยนแปลงโดยไม่ต้องแจ้งให้ทราบ

1. ไปที่ App Store/Play Store ดาวน์โหลดและติดตั้งแอปของเราลงบนอุปกรณ์สมาร์ตโฟนของคุณ



2. สร้างบัญชีผู้ใช้ สามารถใช้บัญชีนี้ร่วมกับอุปกรณ์หลายเครื่องได้
3. ปฏิบัติตามคำแนะนำบนแอปของเราเพื่อลงทะเบียนเครื่องและกำหนดค่า

**i** คุณสามารถควบคุมการซัฟฟ์ของคุณจากแอปของเราผ่านอุปกรณ์เคลื่อนที่ใดก็ได้ แอปนี้จะประกอบด้วยข้อมูลผลิตภัณฑ์ โปรแกรม และคุณสมบัติที่เป็นประโยชน์มากมายซึ่งออกแบบมาให้เหมาะสมกับเครื่องของคุณ คุณสามารถเลือกโปรแกรมพร้อมใช้งานบนแผงควบคุมของเครื่องผ่านแอปของเราได้ และยังสามารถปลดล็อคโปรแกรมเพิ่มเติมที่มีให้จากการทำงานผ่านอุปกรณ์เคลื่อนที่เท่านั้น โปรแกรมเพิ่มเติมอาจเปลี่ยนแปลงได้ตลอดเวลาตามเวอร์ชันใหม่ของแอป การดูแลเสื้อผ้าเฉพาะบุคคลที่สามารถควบคุมการทำงานทั้งหมดจากอุปกรณ์เคลื่อนที่ของคุณ

## 11.2 การเชื่อมต่อเครื่องกับ Wi-Fi

แตะปุ่มเปิด/ปิดค้างไว้สองถึงสามวินาทีเพื่อเปิดใช้งานเครื่อง

การเชื่อมต่อเครื่องเข้ากับเครือข่าย Wi-Fi ให้แตะปุ่มโหมดสั่งงานผ่านแอป ค้างไว้ 5 วินาที หรือเปิดใช้งาน Wi-Fi จากเมนูการตั้งค่าของเครื่อง

ระหว่างขั้นตอนนี้ จะแสดงผลจะแสดงไอคอน Wi-Fi และข้อความ **"กำลังเริ่มทำงาน..."** หลังจากผ่านไปครึ่งหนึ่ง ข้อความ **"พร้อมเชื่อมต่อ"** และไอคอน จะปรากฏขึ้น

## การเชื่อมต่อเครื่องของคุณ

**i** ก่อนดำเนินการขั้นตอนต่อไป ต้องดาวน์โหลดและกำหนดค่าแอปของเรา และเชื่อมต่ออุปกรณ์สมาร์ตโฟนของคุณเข้ากับเครือข่ายที่บ้าน โปรดดูหัวข้อ "ดาวน์โหลด ติดตั้ง และกำหนดค่าแอปของเรา"

### เปิดแอปจากโทรศัพท์มือถือแล้วปฏิบัติตามคำแนะนำที่ปรากฏขึ้นเพื่อเพิ่มเครื่องของคุณ

ระหว่างการเชื่อมต่อ แอปของเราอาจไปที่การตั้งค่า Wi-Fi ของโทรศัพท์มือถือโดยตรงเพื่อเลือกเครือข่ายที่บ้านและขอให้ป้อนรหัสผ่าน Wi-Fi เพื่อเชื่อมต่อกับเครื่อง

หลังจากข้อความ **กำลังเชื่อมต่อ...** หากเชื่อมต่อได้สำเร็จ ข้อความ **"เชื่อมต่อแล้ว"** จะแสดงขึ้นมา หากไม่สำเร็จ ข้อความ **"ไม่สามารถเชื่อมต่อ"** จะปรากฏขึ้น

เมื่อเชื่อมต่อแล้ว ให้แตะบนปุ่มโหมดสั่งงานผ่านแอป เพื่อให้ผู้ใช้สามารถเริ่มรอบการทำงานจากระยะไกลผ่านแอปของเรา

### การเชื่อมต่อกับเครือข่ายที่ลงทะเบียนแล้วโดยอัตโนมัติ

เมื่อตั้งค่าเครื่องสำเร็จและลงทะเบียนกับเครือข่ายที่บ้านแล้ว เครื่องจะเชื่อมต่อกับเครือข่ายโดยอัตโนมัติทุกครั้งที่เปิดเครื่อง และจะไม่มีเสียงดังขึ้นเมื่อเชื่อมต่อ Wi-Fi สำเร็จ

### การเชื่อมต่อกับเครือข่ายอื่น (เปิดจุดเชื่อมต่ออีกครั้ง)

ทุกครั้งที่ใช้งานแตะปุ่มโหมดสั่งงานผ่านแอป ค้างไว้ 5 วินาที จุดเชื่อมต่อจะเปิดและกระจายสัญญาณ ข้อมูลรับรองเครือข่ายใหม่ที่ได้รับจะแทนที่ข้อมูลรับรองเครือข่ายที่บันทึกไว้ก่อนหน้านี้ และเครื่องจะเชื่อมต่อเข้ากับเครือข่าย Wi-Fi ใหม่

โปรดดูหัวข้อ "การเชื่อมต่อเครื่องของคุณ" เพื่อทำการเชื่อมต่อ

### การปิด Wi-Fi

หากผู้ใช้งานไม่ต้องการเชื่อมต่อเครื่องกับ Wi-Fi อีกต่อไป สามารถแตะปุ่มโหมดสั่งงานผ่านแอป ค้างไว้ 10 วินาที เครื่องจะรีเซ็ตและปิดการทำงานหรือปิดใช้งาน Wi-Fi จากเมนูการตั้งค่า

หลังจากยืนยันการรีเซ็ต จะแสดงผลจะแสดงข้อความ **"รีเซ็ตเครือข่าย"** และปิด Wi-Fi

### 11.3 การอัปเดตผ่านดาวเทียม (Over-the-air)

เครื่องนี้อาจได้รับข้อมูลการอัปเดตเครื่องของคุณ

หากโปรแกรมกำลังทำงานอยู่ แอปของเราจะแจ้งเตือนว่าการอัปเดตจะเริ่มขึ้นเมื่อสิ้นสุดโปรแกรม

ระหว่างการอัปเดต เครื่องจะแสดงข้อความบนจอแสดงผล

ห้ามปิดเครื่องหรือถอดปลั๊กระหว่างการอัปเดต

เครื่องจะกลับมาใช้งานได้อีกครั้งเมื่อสิ้นสุดการอัปเดต โดยไม่มีการแจ้งให้ทราบว่าจะอัปเดตสำเร็จแล้ว

หากเกิดข้อผิดพลาดขึ้น เครื่องจะแสดงข้อความบนจอแสดงผล: ให้กดปุ่มใดปุ่มหนึ่งหรือหมุนปุ่มเพื่อกลับสู่การใช้งานปกติ

### 11.4 เปิด Wi-Fi ตลอดเวลา

ฟังก์ชันเปิด Wi-Fi ตลอดเวลาสามารถใช้งานได้ ในแอปของเรา

ฟังก์ชันนี้จะเชื่อมต่อเครื่องเข้ากับเครือข่ายตลอดเวลา แม้ว่าจะปิดเครื่องแล้วก็ตาม

ไอคอน  จะติด

ไอคอนจะกะพริบ เมื่อเครื่องไม่สามารถเชื่อมต่อเครือข่ายสามารถเปิดเครื่องได้โดยการกดปุ่มเปิด/ปิดหรือสั่งงานผ่านแอป

**i** ฟังก์ชันเปิด Wi-Fi ตลอดเวลาอาจทำให้อัตราการใช้กระแสไฟฟ้าเพิ่มขึ้น



## 12. ตัวเลือก



### 12.1 แนะนำ

มีตัวเลือกเพิ่มเติมอีกมากมายที่ใช้งานได้สำหรับแต่ละโปรแกรม ตรวจสอบการทำงานร่วมกันในหัวข้อตารางโปรแกรมการทำงาน

**i** หากไม่มีการดำเนินการใด ๆ เป็นเวลา 10 วินาที จอแสดงผลจะแสดงหน้าจอหลักพร้อมโปรแกรมที่เลือก



### 12.2 ซอฟต์คีย์

เมื่อเลือกโปรแกรมแล้ว จะสามารถเปลี่ยนค่าแรกเริ่มของการตั้งค่าอุณหภูมิ  และปั่นหมาด  ได้

หากต้องการเปลี่ยนแปลง **อุณหภูมิ**  ให้แตะซอฟต์แวร์คีย์ด้านซ้าย 

- ค่าแรกเริ่มของอุณหภูมิที่แสดงขึ้นจะลดลงจนถึงค่าต่ำสุดสำหรับรอบการทำงานที่เลือก
- หากแตะค้างไว้ ลำดับจะเริ่มเปลี่ยนแปลงจากค่าอุณหภูมิสูงสุด

**i** หากไม่สามารถตั้งค่าอุณหภูมิ  ได้ ไฟ LED ของซอฟต์แวร์คีย์ด้านซ้ายจะไม่ติดสว่าง

หากต้องการเปลี่ยนแปลง **ปั่นหมาด**  ให้แตะซอฟต์แวร์คีย์ด้านขวา 

- ค่าแรกเริ่มของการปั่นหมาดที่แสดงขึ้นจะลดลงจนถึงค่าต่ำสุดสำหรับรอบการทำงานที่เลือก
- หากแตะค้างไว้ ลำดับจะเริ่มเปลี่ยนแปลงจากรอบการทำงานปั่นหมาดสูงสุด

**i** หากสามารถใช้ได้เพียงตัวเลือกเดียว ไฟ LED ของซอฟต์แวร์คีย์ด้านขวาจะไม่ติดสว่าง

### 12.3 เพิ่มรอบชก

ใช้ตัวเลือกนี้ในการเพิ่มขั้นตอนการชกที่อุณหภูมิ 30 °C ก่อนขั้นตอนการชกปกติ

แนะนำให้ใช้ตัวเลือกนี้กับเสื้อผ้าที่สกปรกมาก โดยเฉพาะหากมีทราย ฝุ่น โคลน และคราบสกปรกอื่น ๆ ติดเสื้อผ้า

แตะที่ซอฟต์แวร์คีย์ **เมนู**  แล้วหมุนลูกบิดจนกระทั่งจอแสดงผลแสดงตัวเลือกเพิ่มรอบชก

สำหรับการ**เปิดใช้งาน/ปิดใช้งาน**ตัวเลือกนี้:

- แตะซอฟต์แวร์คีย์ด้านขวา  แล้วไฟแสดงสถานะที่เกี่ยวข้องจะแสดงสถานะเปิด/ปิด



**i** ตัวเลือกเพิ่มรอบซึกจะยังคงทำงานอยู่แม้จะปิดเครื่องไปแล้วและเปิดเครื่องใหม่ เนื่องจากถูกตั้งไว้เป็นค่าแรกเริ่มในโปรแกรมที่สามารถใช้งานได้ ตัวเลือกนี้จะทำให้ระยะเวลาการทำงานของโปรแกรมเพิ่มขึ้น

## 12.4 ขจัดคราบ

เลือกตัวเลือกนี้เพื่อเพิ่มขั้นตอนการขจัดคราบลงในโปรแกรมเพื่อขจัดคราบเป็นที่สกปรกมากด้วยสเปรย์หรือน้ำยาขจัดคราบสกปรก

เทน้ำยาขจัดคราบสกปรกลงในช่องใส่น้ำยา

น้ำยาขจัดคราบสกปรกจะถูกจ่ายลงในถังในขั้นตอนที่เหมาะสมของโปรแกรมการซึก

แตะที่ซอฟต์แวร์คีย์เมนู  แล้วหมุนลูกบิดจนกระทั่งจอแสดงผลแสดงตัวเลือกนี้

สำหรับการเปิดใช้งาน/ปิดใช้งานตัวเลือกนี้:

- แตะซอฟต์แวร์คีย์ด้านขวา  แล้วไฟแสดงสถานะที่เกี่ยวข้องจะแสดงสถานะเปิด/ปิด

**i** ตัวเลือกนี้ไม่สามารถใช้ได้กับอุณหภูมิต่ำกว่า 40 °C

ตัวเลือกนี้จะทำให้ระยะเวลาการทำงานของโปรแกรมเพิ่มขึ้น

## 12.5 ขจัดเชื้อโรค

เลือกตัวเลือกนี้เพื่อเพิ่มขั้นตอนการอบด้วยไอน้ำประมาณ 30 นาที หลังการล้างผ้า สัญลักษณ์ของตัวเลือกนี้จะติดสว่าง

- อาจมองไม่เห็นไอน้ำในถังระหว่างรอบไอน้ำ เนื่องจากไอน้ำจะเกิดขึ้นที่ด้านล่างถังซึกและถูกปล่อยให้ลอยขึ้นไปสัมผัสกับเนื้อผ้าตามธรรมชาติ
- ตอนท้ายของรอบไอน้ำ เสื้อผ้าจะอุ่นขึ้น นุ่มขึ้น และจะแยกตัวออกไปติดกับถังซึก

แตะที่ซอฟต์แวร์คีย์เมนู  แล้วหมุนลูกบิดจนกระทั่งจอแสดงผลแสดงตัวเลือกนี้

สำหรับการเปิดใช้งาน/ปิดใช้งานตัวเลือกนี้:

- แตะซอฟต์แวร์คีย์ด้านขวา  แล้วไฟแสดงสถานะที่เกี่ยวข้องจะแสดงสถานะเปิด/ปิด

**i** หากเลือกตัวเลือกไอน้ำ อุณหภูมิการล้างผ้าจะสูงขึ้น ระหว่างรอบไอน้ำ คุณอาจมองเห็นไอน้ำลอยออกมาจากท่อน้ำทิ้งของเครื่อง ซึ่งเป็นอาการปกติ ทำให้ไม่มีการแจ้งเตือน

## 12.6 ตั้งเวลาจบ

คุณสามารถใช้ตัวเลือกนี้ในการตั้งเวลาสิ้นสุดการทำงานของรอบที่เลือก

**i** เวลาที่สามารถตั้งเวลาจบได้ในแต่ละโปรแกรมจะนานกว่าระยะเวลาการทำงานของแต่ละโปรแกรมเสมอ

สำหรับการเปิดใช้งานตัวเลือกนี้:

- แตะที่ซอฟต์แวร์คีย์เมนู  แล้วหมุนลูกบิดจนกระทั่งจอแสดงผลแสดงตั้งเวลาจบ

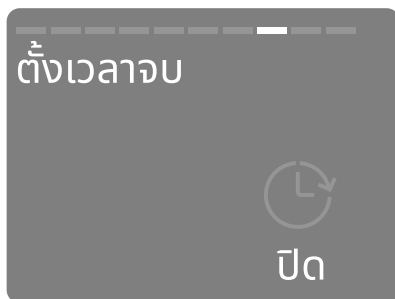

- คุณสามารถเปิดใช้งานตัวเลือกนี้โดยการกดซอฟต์แวร์คีย์ด้านขวา  จอแสดงผลจะแสดงเวลาสิ้นสุดการทำงานเป็นชั่วโมง โดยเริ่มจาก 3 ชั่วโมง (คุณสามารถกำหนดเวลาสิ้นสุดโปรแกรมการซึกได้ตั้งแต่ 1 ชั่วโมง จนถึง 24 ชั่วโมง)

**i** ถ้าระยะเวลาการทำงานของโปรแกรมนานกว่า 2 ชั่วโมง ตัวเลือกตั้งเวลาจบล่าสุดจะเริ่มจาก 3 ชั่วโมง

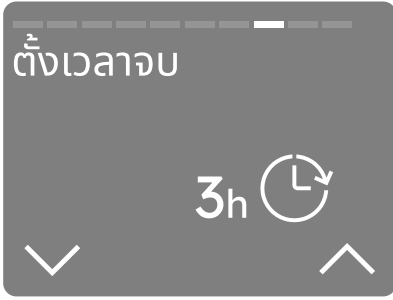

- กดซอฟต์แวร์คีย์ด้านขวา  ที่อยู่ติดกับ  $\wedge$  โดยเวลาจะเพิ่มขึ้น 1 ชั่วโมงในการกดแต่ละครั้ง สูงสุด 24 ชั่วโมง

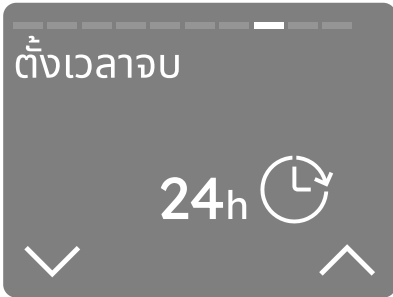

- หากต้องการลดเวลา ให้แตะซอฟต์แวร์คีย์ด้านซ้าย  ที่อยู่ติดกับ  $\vee$  ระยะเวลาจะลดลง 1 ชั่วโมงในการกดแต่ละครั้ง
- หลังจากเลือกเวลาที่ต้องการได้แล้ว รอประมาณ 3 วินาที เพื่อกลับสู่หน้าจอหลักซึ่งเวลานับถอยหลังจะปรากฏอยู่ที่ด้านบนสุดของจอแสดงผล



**i** เครื่องจะบันทึกข้อมูลการเลือกตัวเลือกนี้ไว้หลังจากที่ปิดเครื่องแล้ว

หากต้องการ**ลบ**ตัวเลือกตั้งเวลาจบ:

- เลื่อน**เมนู**  $\equiv$  เพื่อหาตัวเลือกตั้งเวลาจบ
- ลดเวลาโดยการกดซอฟต์แวร์คีย์ด้านซ้าย  จนกว่าจอแสดงผลจะแสดง "ปิด"

## 12.7 ล็อคป้องกันเด็ก

ใช้ตัวเลือกนี้เพื่อป้องกันไม่ให้เด็กกดใช้งานเครื่องโดยไม่ตั้งใจ

สำหรับการ**เปิดใช้งาน**ตัวเลือกนี้:

- แตะที่ซอฟต์แวร์คีย์**เมนู**  $\equiv$  แล้วหมุนลูกบิดจนกระทั่งจอแสดงผลแสดงล็อคป้องกันเด็ก

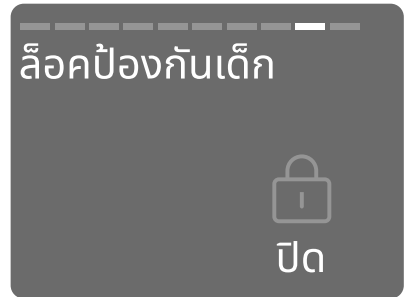

- คุณสามารถเปิดใช้งานตัวเลือกนี้โดยการแตะซอฟต์แวร์คีย์ด้านขวา  (หน้าจอจะกลับสู่โปรแกรมที่เลือกโดยมีไอคอนล็อคป้องกันเด็ก ปรากฏขึ้น)
  - หลังจากเปิดใช้งานตัวเลือกนี้แล้ว ซอฟต์แวร์คีย์และหน้าจอสัมผัสจะถูกปิดใช้งาน แต่สามารถปิดเครื่องได้โดยการกดปุ่มเปิด/ปิด
  - เครื่องจะไม่เริ่มทำงานจนกว่าจะกดปุ่มเริ่ม/หยุด
- จอแสดงผลจะแสดงไอคอนล็อคป้องกันเด็กบริเวณกึ่งกลางจอแสดงผล



**i** เครื่องจะบันทึกข้อมูลการเลือกตัวเลือกนี้ไว้หลังจากที่ปิดเครื่องแล้ว

สำหรับการ**ปิดใช้งาน**ตัวเลือกนี้:

- กดซอฟต์แวร์คีย์ด้านขวา  และกดค้างไว้ 3 วินาที เวลานับถอยหลังจะปรากฏขึ้นที่มุมล่างขวาของจอแสดงผล

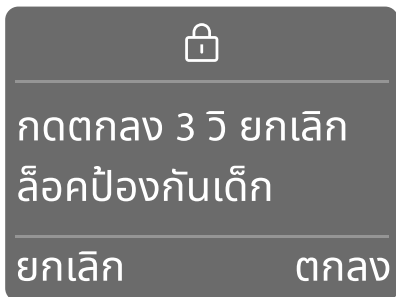

**i** เมื่อปิดใช้งานตัวเลือกนี้แล้ว ไอคอนล็อคป้องกันเด็ก จะดับลงและจอแสดงผลจะแสดงข้อมูลที่เคยแสดงก่อนจะเปิดใช้งานตัวเลือกนี้



## 12.8 รายการโปรด

### วิธีการตั้งค่ารายการโปรด

สามารถบันทึกรายการโปรดได้สูงสุดถึงสามรายการ

**i** ตามค่าแรกเริ่มจะไม่มีรายการโปรดบันทึกเอาไว้

สำหรับการ**บันทึก**รายการโปรดของคุณ:

- เลือกโปรแกรมและตั้งค่าอุณหภูมิ ความเร็วรอบการปั่น และตัวเลือก
- แตะซอฟต์แวร์คีย์เมนู หมุนลูกบิดจนกว่าจะแสดงผลจะแสดงข้อความ **บันทึกเป็นรายการโปรด** และซอฟต์แวร์คีย์ด้านขวา  เพื่อยืนยัน
- หมุนลูกบิดเพื่อเลือกหนึ่งในสามรายการที่ว่างอยู่แล้วแตะซอฟต์แวร์คีย์ด้านขวา  เพื่อเลือกและบันทึก
- หลังจากผ่านไปสองวินาที จอแสดงผลจะแสดงรอบการทำงานที่เลือกเป็นรายการโปรดโดยสังเกตได้จากสัญลักษณ์รูปหัวใจที่ด้านบนของหน้าจอ

**i** เมื่อคุณต้องการบันทึกรายการโปรดถัดไป ช่องว่างแรกจะถูกระบุโดยอัตโนมัติ

### วิธีการแทนที่รายการโปรดที่มีอยู่

สามารถแทนที่รายการโปรดที่มีอยู่ได้โดยการ:

- เลือกโปรแกรมใหม่ และตั้งค่าอุณหภูมิ ความเร็วรอบการปั่น และตัวเลือก
- แตะซอฟต์แวร์คีย์เมนู หมุนลูกบิดจนกว่าจะแสดงผลจะแสดงข้อความ **บันทึกเป็นรายการโปรด** และซอฟต์แวร์คีย์ด้านขวา  เพื่อยืนยัน
- หมุนลูกบิดเพื่อเลือกหนึ่งในสามรายการที่ต้องการแทนที่
- ยืนยันรายการที่จะแทนที่โดยการแตะที่ซอฟต์แวร์คีย์ด้านขวา
- หลังจากผ่านไปสองวินาที จอแสดงผลจะแสดงรอบการทำงานที่เลือกเป็นรายการโปรดโดยสังเกตได้จากสัญลักษณ์รูปหัวใจที่ด้านบนของหน้าจอ

ไม่สามารถลบรายการโปรดของคุณบนเครื่องได้

**i** หากต้องการลบรายการโปรด ต้องรีเซ็ตการตั้งค่าแรกเริ่มของเครื่องหรือรีเซ็ตจากแอปของเราก่อน

## วิธีการเข้าถึงรายการโปรด

หากต้องการเข้าถึงรายการโปรดจากรายการโปรดแกรมให้หมุนลูกบิดไปทางซ้าย

**i** หากช่องทั้งสามไม่ว่างแล้ว รายการโปรดลำดับแรกจะปรากฏขึ้น ต่อด้วยรายการโปรดลำดับที่สอง และรายการโปรดลำดับที่สาม

**i** หากช่องยังว่างอยู่ คำแนะนำเกี่ยวกับวิธีการบันทึกรายการโปรดใหม่จะปรากฏขึ้น

## 13. การตั้งค่า

### 13.1 การตั้งค่าเครื่อง

ในส่วนนี้จะอธิบายเกี่ยวกับการตั้งค่าหลักของเครื่อง



แตะที่ซอฟต์แวร์คีย์ด้านขวา  และแก้ไข เพื่อเข้าสู่การตั้งค่า

**i** หากไม่มีการดำเนินการใด ๆ เป็นเวลา 10 วินาที จอแสดงผลจะแสดงหน้าจอหลักพร้อมโปรแกรมที่เลือก

### AutoDose

สำหรับการทำงานของ AutoDose โปรดดูที่หัวข้อที่เกี่ยวข้องข้าง

### 13.2 การตั้งค่าภาษา

สามารถเปลี่ยนภาษาการแสดงผลโดย

- เลือกเมนู ภาษา และที่ซอฟต์แวร์คีย์ด้านขวา  เข้าสู่ตัวเลือกภาษาต่างๆ หมุนลูกบิดเลือกภาษาที่ต้องการ จากนั้นแตะที่ซอฟต์แวร์คีย์ด้านขวา  "เลือก"
- ย้อนกลับ ← ไปที่หน้าจอก่อนหน้า และแตะซอฟต์แวร์คีย์เมนู  เพื่อกลับหน้าหลัก

**i** เมื่อหมุนลูกบิดเลือกภาษา ภาษาที่เลือกจะปรากฏเป็นตัวหนา

### 13.3 Wi-Fi

คุณสามารถใช้ตัวเลือกนี้ในการแก้ไขการตั้งค่า Wi-Fi ได้





แตะที่ซอฟต์แวร์คีย์ด้านขวา  เพื่อเข้าถึงการตั้งค่า คุณสามารถ:

- เปิดใช้งานเครือข่าย Wi-Fi
- เชื่อมต่อกับเครือข่าย Wi-Fi อื่น
- ปิดใช้งานเครือข่าย Wi-Fi

**i** สำหรับรายละเอียดเพิ่มเติม โปรดดูหัวข้อ "การตั้งค่าการเชื่อมต่อ WI-FI"

### 13.4 ความกระด้างของน้ำ

ใช้การตั้งค่านี้อในการเปลี่ยนระดับความกระด้างของน้ำ สำหรับการเปลี่ยนแปลงระดับ:

- แตะซอฟต์แวร์คีย์ด้านขวาที่อยู่ติดกับ  หรือซอฟต์แวร์คีย์ด้านซ้ายที่อยู่ติดกับ  เพื่อดูระดับต่าง ๆ:
  - a. แฉียง
  - b. กลาง
  - c. นุ่ม
- เลือกระดับที่ต้องการโดยการแตะที่ซอฟต์แวร์คีย์ด้านขวา 
- แตะซอฟต์แวร์คีย์เมนู  เพื่อยืนยันการตั้งค่า

**i** หลังจากผ่านไปสองถึงสามวินาที จอแสดงผลจะแสดงหน้าจอหลักพร้อมโปรแกรมที่เลือก

### 13.5 Ultramix

ตัวเลือกนี้จะจัดน้ำยาซักผ้าที่ตกค้างอยู่บนผ้า สำหรับการเปิดใช้งาน/ปิดใช้งานตัวเลือกนี้:

- แตะซอฟต์แวร์คีย์ด้านขวา  แล้วไฟแสดงสถานะที่เกี่ยวข้องจะเปิด/ปิด

หมุนลูกบิดเพื่อเลื่อนไปยังการตั้งค่าถัดไป

### 13.6 SensorWash

ตัวเลือกนี้จะประเมินความสกปรกและน้ำยาซักผ้าที่ตกค้างบนเสื้อผ้าของคุณโดยอัตโนมัติ SensorWash จะปรับตั้งเวลาในการซักและรอบการล้างน้ำให้เหมาะสมกับน้ำหนักผ้า ซึ่งไม่เพียงแต่ช่วยให้มั่นใจได้ว่าผ้าจะสะอาดที่สุดแต่ยังช่วยปกป้องเสื้อผ้าไม่ให้เสียหาย จึงช่วยยืดอายุการใช้งานให้กับเสื้อผ้าของคุณด้วย

สำหรับการเปิดใช้งาน/ปิดใช้งานตัวเลือกนี้:

- แตะซอฟต์แวร์คีย์ด้านขวา  แล้วไฟแสดงสถานะที่เกี่ยวข้องจะเปิด/ปิด

หมุนลูกบิดเพื่อเลื่อนไปยังการตั้งค่าถัดไป

**i** หากปิดใช้งานอาจส่งผลกระทบต่อประสิทธิภาพของรอบการซัก

### 13.7 บันทึกการใช้งานล่าสุด

บันทึกการใช้งานล่าสุดด้วยการเปิดใช้งานตัวเลือกนี้ สำหรับการเปิดใช้งาน/ปิดใช้งานตัวเลือกนี้:

- แตะซอฟต์แวร์คีย์ด้านขวา  แล้วไฟแสดงสถานะที่เกี่ยวข้องจะเปิด/ปิด

หมุนลูกบิดเพื่อเลื่อนไปยังการตั้งค่าถัดไป

หากเปิดตัวเลือกนี้ โปรแกรมที่ใช้งานล่าสุดจะถูกบันทึกโดยอัตโนมัติ



#### วิธีการเข้าถึงโปรแกรมที่ใช้ล่าสุด

เข้าถึงโปรแกรมที่ใช้ล่าสุดโดยการหมุนปุ่มไปทางซ้ายหลังจากเปิดเครื่อง

### 13.8 เสียงปุ่มกด

ใช้การตั้งค่านี้อในการปิดเสียงปุ่มกด

สำหรับการเปิดใช้งาน/ปิดใช้งานเสียง:

- แตะซอฟต์แวร์คีย์ด้านขวา  แล้วสัญลักษณ์ที่เกี่ยวข้องจะเปิด  / ปิด 



หมุนลูกบิดเพื่อเลื่อนไปยังการตั้งค่าถัดไป

**i** ไม่สามารถปิดเสียงของปุ่มเปิด/ปิด  ได้

### 13.9 เตือนเมื่อจบ

ใช้การตั้งค่านี้อในการเปลี่ยนการเตือนเมื่อจบรอบการทำงาน

สำหรับการเปิดใช้งาน/ปิดใช้งานหรือเปลี่ยนแปลงเสียง:

- แตะซอฟต์แวร์คีย์ด้านขวาที่อยู่ติดกับ  หรือซอฟต์แวร์คีย์ด้านซ้ายที่อยู่ติดกับ  เพื่อดูระดับต่าง ๆ:



- a. ยาว 
- b. กลาง 
- c. สั้น 
- d. ปิด 

- แตะซอฟต์แวร์คีย์เมนู  เพื่อยืนยันการตั้งค่า

**i** หลังจากผ่านไปสองถึงสามวินาที จอแสดงผลจะแสดงหน้าจอหลักพร้อมโปรแกรมที่เลือก

### 13.10 ความสว่างหน้าจอ

ใช้การตั้งค่านี้ในการเปลี่ยนความสว่างหน้าจอ สำหรับการเปลี่ยนแปลงระดับ:

- แตะซอฟต์แวร์คีย์ด้านซ้ายที่อยู่ติดกับสัญลักษณ์  เพื่อลดความสว่าง
- แตะซอฟต์แวร์คีย์ด้านขวาที่อยู่ติดกับสัญลักษณ์  เพื่อเพิ่มความสว่าง

หมุนลูกบิดเพื่อเลื่อนไปยังการตั้งค่าถัดไป

 สามารถเลือกระดับความสว่างได้ 5 ระดับ



### 13.11 คำแนะนำ

คุณสามารถดูคำอธิบายอย่างย่อของคุณสมบัติบางอย่างได้โดยใช้ตัวเลือกนี้

หมุนลูกบิดโปรแกรมแล้วเลือกโดยการแตะซอฟต์แวร์คีย์ด้านขวา  เพื่อเลือกหนึ่งในตัวเลือกต่อไปนี้:

- **แนะนำ:** เกี่ยวกับแผงควบคุม, SmartSelect, ใช้น้ำลดรอยยับ กลินอัน, ระดับความแห้ง, เวลาอบ, เมนู, ปุ่มซ้าย/ขวา, สิ่งงานผ่านแอป
- **AutoDose:** คำแนะนำเกี่ยวกับน้ำยาซักผ้าและน้ำยาปรับผ้านุ่ม

- **Wi-Fi:** ข้อมูลเกี่ยวกับการเชื่อมต่อไร้สาย

 ย้อนกลับ  ไปที่หน้าจอก่อนหน้านี้โดยการแตะซอฟต์แวร์คีย์ด้านซ้าย

### 13.12 รีเซ็ตการตั้งค่าแรกเริ่ม

คุณสามารถใช้การตั้งค่านี้ในการรีเซ็ตการตั้งค่าเครื่องเป็นการตั้งค่าแรกเริ่ม

1. แตะที่ซอฟต์แวร์คีย์ด้านขวา  เพื่อเข้าสู่ตัวเลือก
  2. แตะที่ซอฟต์แวร์คีย์ด้านซ้าย  เพื่อยกเลิก
  3. แตะที่ซอฟต์แวร์คีย์ด้านขวา  เพื่อยืนยันการรีเซ็ต
- การรีเซ็ตจะใช้เวลาสองถึงสามวินาที

 รีเซ็ตการตั้งค่าแรกเริ่มจะลบตัวเลือกและรายการโปรดที่บันทึกไว้ถาวร

## 14. การใช้งานประจำวัน

### คำเตือน!

โปรดดูหัวข้อความปลอดภัย

#### 14.1 ก่อนเปิดใช้งานเครื่อง

1. ตรวจสอบให้แน่ใจว่าเสียบปลั๊กไฟเข้ากับเต้ารับแล้ว
2. ตรวจสอบให้แน่ใจว่าเปิดก๊อกน้ำแล้ว

#### 14.2 การเปิดใช้งานเครื่อง

1. เปิดก๊อกน้ำ
2. กดปุ่มเปิด/ปิด  ค้างไว้สองถึงสามวินาทีเพื่อเปิดใช้งานเครื่อง

#### 14.3 การเปิดใช้งานเครื่อง

กดปุ่มเปิด/ปิด  เพื่อเปิดเครื่อง เสียขงสัญญาณจะดังขึ้น

#### คำแรกเริ่มของการเปิดเครื่องครั้งแรกคือโปรแกรมผ้าฝ้าย

ข้อมูลของโปรแกรมที่เลือกจะแสดงขึ้นบนจอแสดงผลไฟ LED ของปุ่มเริ่ม/หยุดจะกะพริบ

#### 14.4 การตั้งค่าโปรแกรม

ผ้าฝ้ายเป็นโปรแกรมที่แนะนำโดยค่าแรกเริ่มเมื่อเปิดเครื่องครั้งแรก

1. หมุนลูกบิดโปรแกรมเพื่อตั้งค่าโปรแกรมที่ต้องการหลังจากผ่านไปสองถึงสามวินาที จอแสดงผลจะแสดงภาพรวมของโปรแกรมพร้อมข้อมูลต่อไปนี้



1. รายการโปรด หากบันทึกไว้แล้ว
2. ระยะเวลาการทำงานของโปรแกรม
3. SmartLeaf
4. โปรแกรมที่เลือก
5. ความเร็วรอบการปั่น
6. อุณหภูมิ
7. น้ำหนักผ้าสูงสุดของโปรแกรม

**i** คุณจะเห็นตัวเลือกอื่น ๆ บนจอแสดงผลด้วยหากเปิดใช้งาน

แตะที่ระดับความสกปรกอื่นของ SmartSelect ทางด้านขวาของแผงควบคุม สามารถเลือกโปรแกรมลดรอยยับด้วยไอ้ใน SmartSelect ได้

**i** ทุกครั้งที่เลือก SmartSelect ระดับอื่น รายการที่เลือกจะปรากฏบนจอแสดงผลเป็นเวลา 2 วินาที

นอกจากนี้คุณยังสามารถ:

1. แตะที่ซอฟต์แวร์คีย์ด้านซ้าย  เพื่อเปลี่ยนแปลง **อุณหภูมิ** ↓
2. แตะที่ซอฟต์แวร์คีย์ด้านขวา  เพื่อเปลี่ยนความเร็ว **รอบการปั่นหมาด** ⌚
3. แตะบนเมนู ≡ เพื่อเข้าสู่ตัวเลือกอื่น ๆ ที่สามารถใช้งานได้ และตั้งค่าหนึ่งหรือหลายตัวเลือก

## 14.5 การใส่เสื้อผ้าลงในเครื่อง

- เปิดประตูเครื่อง
- ให้สะบัดผ้าก่อนใส่ผ้าลงในเครื่อง
- ใส่เสื้อผ้าลงในถังซักทีละตัว

**อย่าใส่เสื้อผ้าลงในถังซักมากเกินไป**

- ปิดประตูให้สนิท

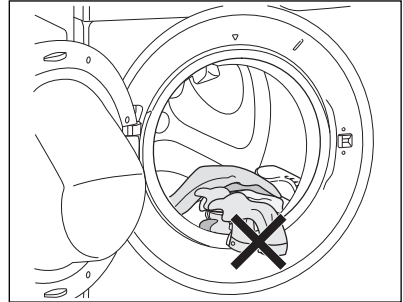

### ⚠️ ข้อควรระวัง!

- ตรวจสอบให้แน่ใจว่าไม่มีเสื้อผ้าติดอยู่ระหว่างยางของประตูกับประตู เพราะมีความเสี่ยงที่น้ำจะรั่วซึมหรือทำให้เสื้อผ้าเสียหายได้
- การซักรอยเปื้อนคราบมันอาจทำให้ชิ้นส่วนของเครื่องที่เป็นยางเสียหาย

## 14.6 การใช้น้ำยาซักผ้าและน้ำยาถูแลเสื้อผ้าชนิดอื่น ๆ

**หากเปิดใช้งาน AutoDose ทั้งสองช่อง (เปิด)** ในโปรแกรมการซักที่ตั้งไว้ เครื่องจะจ่ายน้ำยาซักผ้าและน้ำยาปรับผ้านุ่มโดยอัตโนมัติ

**หากปิดใช้งาน AutoDose หนึ่งหรือทั้งสองช่อง (ปิด)** ในโปรแกรมการซักที่ตั้งไว้ ให้เติมผลิตภัณฑ์ลงในช่องใส่ด้วยตัวเองในปริมาณที่เหมาะสม

## 14.7 การเริ่มโปรแกรม

### ⚠ คำเตือน!

ตรวจสอบให้แน่ใจว่าช่องใส่น้ำยาซักผ้าปิดสนิทแล้ว มิฉะนั้นโปรแกรมจะไม่เริ่มทำงาน

แตะปุ่มเริ่ม/หยุด ▷|| เพื่อเริ่มโปรแกรม

ไฟแสดงที่เกี่ยวข้องจะหยุดกะพริบแล้วติดตลอดเวลา

เมื่อโปรแกรมเริ่มทำงาน ประตูจะล็อก

จอแสดงผลจะแสดงไอคอน ☹

ⓘ ปิมระบายน้ำอาจทำงานช่วงสั้น ๆ ก่อนที่เครื่องจะเติมน้ำ

## 14.8 การหยุดโปรแกรมชั่วคราวและเปลี่ยนตัวเลือก

ขณะที่โปรแกรมกำลังทำงาน คุณสามารถเปลี่ยนได้เพียงบางตัวเลือกเท่านั้น:

1. แตะปุ่มเริ่ม/หยุด ▷|| ไฟแสดงสถานะที่เกี่ยวข้องจะกะพริบ
2. เปลี่ยนตัวเลือก ข้อมูลที่ปรากฏบนจอแสดงผลจะเปลี่ยนแปลงไปด้วย
3. แตะปุ่มเริ่ม/หยุด ▷|| อีกครั้ง

โปรแกรมการซักจะทำงานต่อ

## 14.9 การยกเลิกโปรแกรมที่กำลังทำงานอยู่

1. กดปุ่มเปิด/ปิด ① เพื่อยกเลิกโปรแกรมและปิดการทำงานของเครื่อง
  2. กดปุ่มเปิด/ปิด ① อีกครั้งเพื่อเปิดใช้งานเครื่อง
- ในตอนนี้ คุณสามารถตั้งค่าโปรแกรมการซักใหม่ได้

ⓘ แต่ น้ำและน้ำยาซักผ้าจะไม่ถูกถ่ายออกเพื่อไม่ให้สิ้นเปลือง  
จอแสดงผลจะแสดงระยะเวลาสูงสุดของโปรแกรม การอัปเดตจะใช้เวลาประมาณ 20 นาทีหลังจากเริ่มโปรแกรมใหม่

## 14.10 การเปิดประตู - การเพิ่มผ้า

หากเห็นข้อความแจ้งให้คุณเพิ่มหรือนำผ้าออกบนจอแสดงผล คุณสามารถเปิดประตูเครื่องได้ ขณะที่โปรแกรมหรือตัวเลือกหนึ่งเวลาเริ่มการทำงานกำลังทำงาน ประตูเครื่องจะล็อก จอแสดงผลจะแสดงไอคอน ☹

ⓘ หากอุณหภูมิและระดับน้ำในถังซักมากเกินไป และ/หรือถังซักยังหมุ่นอยู่ คุณ**ไม่ควรเปิดประตู**

หากต้องการเพิ่มหรือนำผ้าออก:

1. แตะปุ่มเริ่ม/หยุด ▷|| ไอคอนบนจอแสดงผลที่เกี่ยวกับการล็อกประตู ☹ จะดับลง
2. เปิดประตูเครื่อง หากจำเป็น ให้เพิ่มหรือนำผ้าออกจากเครื่อง ปิดประตูเครื่องแล้วแตะปุ่มเริ่ม/หยุด ▷||

โปรแกรมหรือตัวเลือกตั้งเวลาจบจะทำงานต่อ

## 14.11 สิ้นสุดโปรแกรม

เมื่อสิ้นสุดโปรแกรม เครื่องจะหยุดทำงานโดยอัตโนมัติ เสียงสัญญาณจะดังขึ้น (หากเปิดใช้งานอยู่) จอแสดงผลจะแสดงเสร็จ เส้นแสดงความคืบหน้าแบบเต็มเส้น และข้อความ นำผ้าออก จะปรากฏขึ้น

ไฟแสดงสถานะของปุ่มเริ่ม/หยุด ▷|| จะดับลง

ประตูจะปลดล็อกและไฟแสดงสถานะ ☹ จะดับลง

1. กดปุ่มเปิด/ปิด ① เพื่อปิดใช้งานเครื่อง

หลังจากผ่านไป 5 นาที นับตั้งแต่สิ้นสุดโปรแกรม ฟังก์ชันประหยัดพลังงานจะปิดการทำงานของเครื่องโดยอัตโนมัติ

ⓘ เมื่อเปิดใช้งานเครื่องอีกครั้ง เครื่องจะแนะนำ ผ้าฝ้าย เป็นโปรแกรมแรกเริ่ม หมุนลูกบิดโปรแกรมเพื่อตั้งค่ารอบการทำงานใหม่

2. นำเสื้อผ้าออกจากเครื่อง
3. ตรวจสอบให้แน่ใจว่าไม่มีเสื้อผ้าในถังซักแล้ว
4. เปิดประตูและช่องใส่น้ำยาซักผ้าเล็กน้อยทิ้งไว้ครู่หนึ่งเพื่อป้องกันเชื้อราและการเกิดกลิ่น



## 14.12 การระบายน้ำทิ้งหลังจากสิ้นสุดรอบการทำงาน

หากคุณเลือกโปรแกรมหรือตัวเลือกที่จะไม่ระบายน้ำออกในการล้างผ้าครั้งสุดท้าย โปรแกรมจะทำงานจนเสร็จสมบูรณ์ แต่:

- ขั้นตอนการระบายน้ำจะแสดงบนจอแสดงผล และประตูจะล็อก 🔒
- ไฟแสดงสถานะของปุ่มเริ่ม/หยุด ▶|| จะเริ่มกะพริบ
- ถังซักจะยังคงหมุนเป็นระยะเพื่อป้องกันไม่ให้เสื้อผ้าเกิดรอยยับ
- ประตูเครื่องยังล็อกอยู่
- ต้องระบายน้ำออกก่อนจึงจะสามารถเปิดประตูเครื่องได้

## 14.13 ฟังก์ชันสแตนด์บาย

ฟังก์ชันสแตนด์บายจะปิดใช้งานเครื่องโดยอัตโนมัติเพื่อลดการใช้พลังงาน เมื่อ:

- ไม่มีการใช้งานเครื่องเป็นเวลา 5 นาที เมื่อไม่มีโปรแกรมใดทำงานอยู่
  - กดปุ่มเปิด/ปิด ① เพื่อเปิดใช้งานเครื่องอีกครั้ง
- หลังจากสิ้นสุดการทำงานของโปรแกรมการซักไปแล้ว 5 นาที
  - กดปุ่มเปิด/ปิด ① เพื่อเปิดใช้งานเครื่องอีกครั้ง
  - จอแสดงผลจะแสดงเวลาสิ้นสุดการทำงานของโปรแกรมล่าสุด
  - หมุนปุ่มลูกบิดโปรแกรมเพื่อตั้งค่ารอบการทำงานใหม่

**i** หากคุณตั้งค่าโปรแกรมหรือตัวเลือกที่สิ้นสุดด้วยการไม่ระบายน้ำในถังซัก ฟังก์ชันสแตนด์บาย **จะไม่ปิดการทำงาน**ของเครื่องเพื่อแจ้งเตือนให้คุณระบายน้ำออก

**i** หากฟังก์ชันเปิด Wi-Fi ตลอดเวลาทำงานอยู่ จะมีเพียงสัญลักษณ์  เท่านั้นที่ติดสว่าง

## 15. คำแนะนำและเคล็ดลับการซัก

### 15.1 การแยกประเภทผ้าที่จะซัก

ปฏิบัติตามสัญลักษณ์การดูแลผ้าบนฉลากเสื้อผ้าแต่ละชนิดและคำแนะนำเกี่ยวกับการซักจากผู้ผลิตแยกผ้าดังนี้: ผ้าขาว ผ้าสี ผ้าใยสังเคราะห์ ผ้าบอบบาง ผ้าขนสัตว์

### 15.2 อุณหภูมิ

อุณหภูมิ	ระดับความสกปรก
90°C	สำหรับผ้าฝ้ายและลินินสีขาวที่สกปรกปานกลาง (เช่น ผ้าเช็ดจาน ผ้าเช็ดตัว ผ้าปูโต๊ะ ผ้าปูที่นอน...)
60°C	สำหรับเสื้อผ้าสีที่สกปรกปานกลาง (เช่น เสื้อเชิ้ต ชุดคลุมนอน ชุดนอน...) ที่เป็นผ้าลินิน ผ้าฝ้าย หรือผ้าใยสังเคราะห์ และสำหรับผ้าฝ้ายสีขาวที่สกปรกน้อย (เช่น ชุดชั้นใน)
น้ำเย็น 40°C	สำหรับเสื้อผ้าบอบบาง (เช่น ผ้าปูเตียง) ผ้าผสม ไต้แก่ ผ้าใยสังเคราะห์และผ้าขนสัตว์ที่มีป้ายระบุว่าเป็นขนสัตว์ใหม่บริสุทธิ์ ซักเครื่องได้ ไม่หุด
30°C	

### 15.3 ก่อนใส่เสื้อผ้าลงในเครื่อง

- ตรวจสอบให้แน่ใจว่าไม่มีสิ่งของที่เป็นโลหะติดค้างอยู่ในเสื้อผ้า (เช่น เหรียญ กิ๊บติดผม เข็มกลัดซ่อนปลาย เข็มหมุด)

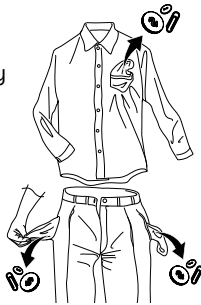

- กลัดกระดุมปลอกหมอน รูดซิป ตัดตะขอ รัด เข็มขัดหรือแถบผ้าที่มีความยาว

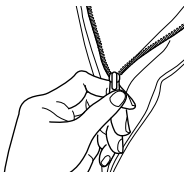

- การซักชุดชั้นใน ถุงน่อง และ ผ้าเนื้อบาง ให้ใส่ในถุงซัก ซึ่งสามารถหาซื้อได้ตามร้านค้าหรือห้างสรรพสินค้าชั้นนำทั่วไป

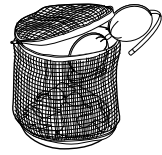

- แยกผ้าที่ติดขุยง่ายออกจากผ้าที่มีขุย
- ห้ามซักผ้าขาวรวมกับผ้าสี เพราะอาจทำให้ผ้าสีขาว "หมอง" ได้ ผ้าสีที่ซื้อใหม่อาจมีสีตกในการซักครั้งแรก ดังนั้นควรแยกซักต่างหาก
- จัดคราบสกปรกฝังแน่นออกก่อนซัก
- ขยี้บริเวณที่สกปรกมากด้วยน้ำยาซักผ้าสูตรเฉพาะหรือผลิตภัณฑ์ซักผ้าแบบเนื้อครีม ซักผ้าปูเตียงด้วยความระมัดระวังเป็นพิเศษ นำตะขอออกหรือมัดใส่ในถุงซักผ้าหรือถุงตาข่าย

### 15.4 ปริมาณผ้าที่บรรจุสูงสุด

ปริมาณผ้าที่แนะนำจะระบุอยู่ในหัวข้อ "โปรแกรม" ข้อควรปฏิบัติทั่วไป:

ปริมาณผ้า	ความจุ
ผ้าฝ้าย, ลินิน	เต็มถึงแต่อย่าให้แน่นเกินไป
ใยสังเคราะห์	ไม่เกินครึ่งถึง
ผ้าบอบบางและผ้าขนสัตว์	ไม่เกินหนึ่งในสามของถัง

การซักผ้าจนเต็มปริมาณสูงสุดจะช่วยประหยัดน้ำและไฟฟ้าได้ สำหรับเสื้อผ้าที่สกปรกมาก ให้ลดปริมาณเสื้อผ้าลง

## 15.5 การขจัดรอยเปื้อน

รอยเปื้อนฝังแน่นอาจไม่สามารถขจัดได้ด้วยน้ำและน้ำยาซักผ้าเพียงอย่างเดียว ดังนั้น ขอแนะนำให้ขจัดรอยเปื้อนก่อนนำไปซัก

**เลือด:** ซักรอยเปื้อนใหม่ ๆ ด้วยน้ำเย็น สำหรับคราบเลือดที่แห้งแล้ว ให้แช่ในน้ำผสมน้ำยาซักผ้าชนิดพิเศษค้างคืนไว้ แล้วขยี้ออกด้วยสบู่และน้ำ

**สีน้ำมัน:** ใช้น้ำยาขจัดคราบที่มีส่วนผสมของเบนซินป้ายตรงรอยเปื้อน วางผ้าลงบนผ้านุ่มแล้วซับรอยเปื้อนเบา ๆ หลาย ๆ ครั้ง

**รอยน้ำมันที่แห้งแล้ว:** การขจัดรอยเปื้อนด้วยน้ำมันสนวางผ้าลงบนพื้นผ้านุ่มแล้วซับรอยเปื้อนด้วยผ้าฝ้ายและปลายนิ้วมือ

**สนิม:** ใช้กรดออกซาลิกละลายในน้ำร้อนหรือใช้ผลิตภัณฑ์กำจัดคราบสนิมเหล็กที่ใช้กับน้ำเย็น ระวางรอยสนิมที่ติดแน่นมานาน เพราะโครงสร้างเซลล์โลหะถูกทำลายไปแล้วและอาจทำให้ผ้าเป็นรูได้

**คราบเชื้อรา:** ใช้น้ำยาฟอกขาวแล้วล้างออกให้หมด (ใช้กับผ้าขาวและผ้าที่สีไม่ตกเท่านั้น)

**หญ้า:** ถูด้วยสบู่เล็กน้อยและใช้น้ำยาฟอกขาว (ใช้กับผ้าขาวและผ้าที่สีไม่ตกเท่านั้น)

**ปากกาลูกลื่นและกา:** ทาด้วยอะซิโตน (\*) วางผ้าลงบนผ้านุ่มแล้วซับรอยเปื้อน

**ลิปสติก:** ทาด้วยอะซิโตน (\*) จากนั้น ซักรอยเปื้อนด้วยแอลกอฮอล์เมทิลสเปิร์ต ขจัดรอยเปื้อนตกค้างบนผ้าขาวด้วยน้ำยาฟอกขาว

**ไวน์แดง:** แช่ในน้ำผสมน้ำยาซักผ้า ล้างด้วยน้ำเปล่า แล้วซักด้วยอะซิติกหรือกรดซิตริก จากนั้นล้างออกด้วยน้ำ แล้วขจัดรอยเปื้อนที่ยังคงตกค้างด้วยน้ำยาฟอกขาว

**หมึก:** ทาด้วยอะซิโตนก่อน (\*) ทั้งนี้ขึ้นอยู่กับประเภทของหมึก ตามด้วยกรดอะซิติก จากนั้นขจัดรอยเปื้อนที่ยังคงตกค้างบนผ้าขาวด้วยน้ำยาฟอกขาวแล้วใช้น้ำเปล่าล้างออกให้หมด

**คราบเปื้อนน้ำมันดิน:** ขันแรกให้ทาด้วยน้ำยาขจัดคราบ เหล้าหรือเบนซิน แล้วถูด้วยน้ำผสมน้ำยาซักผ้า (\*) อย่าให้อะซิโตนกับผ้าไหมเทียม

## 15.6 ชนิดและปริมาณน้ำยาซักผ้า

เครื่องซักผ้าเครื่องนี้ต้องใช้กับน้ำยาซักผ้าชนิดฟองน้อยเท่านั้น เพื่อป้องกันปัญหาฟองล้น อันเป็นสาเหตุที่ทำให้ผลการซักไม่เป็นที่น่าพอใจและอาจทำให้เครื่องเสียหายได้

น้ำยาซักผ้าชนิดฟองน้อยที่ออกแบบมาสำหรับเครื่องซักผ้าฝ้ายจะมีฉลากระบุว่า "สำหรับเครื่องฝ้าย", "น้ำยาซักผ้าชนิดประสิทธิภาพสูง", "HE" เช่น Cold Power for Front Loaders หรือ "Matic"

**อย่าใช้น้ำยาซักผ้าผิดประเภท เช่น ผลิตภัณฑ์สำหรับเครื่องซักผ้าฝ้าย สำหรับซักมือ หรือ ผลิตภัณฑ์ที่ทำจากสบู่กับเครื่องซักผ้าฝ้ายของคุณ เพราะอาจทำให้มีฟองมากเกินไป ทำให้ใช้เวลานานขึ้น ความเร็วรอบการปั่นต่ำ ล้างผ้าได้ไม่ดี และทำให้มอเตอร์ทำงานหนักเกินไป**

### ปริมาณน้ำยาซักผ้าที่จะใช้

การเลือกชนิดน้ำยาซักผ้าและปริมาณการใช้ที่ถูกต้องไม่เพียงแต่ส่งผลต่อประสิทธิภาพการซัก แต่ยังช่วยป้องกันไม่ให้สิ้นเปลือง และยังปกป้องสิ่งแวดล้อมอีกด้วย

แม้ว่าน้ำยาซักผ้าจะย่อยสลายทางชีวภาพได้ แต่หากใช้ในปริมาณมาก ก็อาจทำลายสมดุลธรรมชาติได้

ชนิดและปริมาณน้ำยาซักผ้าที่จะใช้ขึ้นอยู่กับ

- ชนิดของผ้า (ผ้าอบบาง ผ้าขนสัตว์ ผ้าฝ้าย ฯลฯ)
- สีของเสื้อผ้า
- ขนาดของเสื้อผ้า
- ระดับความสกปรก
- อุณหภูมิในการซัก และ
- ระดับความกระด้างของน้ำที่ใช้

ความกระด้างของน้ำแบ่งออกเป็น "ระดับ"

ความกระด้าง

ข้อมูลเกี่ยวกับความกระด้างของน้ำในพื้นที่ของคุณสามารถขอได้จากการประปาหรือจากหน่วยงานที่เกี่ยวข้องในท้องถิ่นของคุณ

คุณอาจต้องใช้ปริมาณน้ำยาซักผ้าตามที่ผู้ผลิตแนะนำบนบรรจุภัณฑ์ก่อน จากนั้นลองสังเกตว่าผลการซักที่ได้เป็นที่พอใจหรือไม่ แล้วค่อยปรับปริมาณน้ำยาซักผ้าในการซักครั้งต่อไป

### น้ำยาซักผ้าที่น้อยเกินไปจะทำให้:

- ผ้ากลายเป็นสีเทา
- ผ้ามีคราบมัน



### น้ำยาซักผ้าที่มากเกินไปจะทำให้:

- มีฟองล้น
- ประสิทธิภาพการซักลดลง
- ล้างน้ำได้ไม่เพียงพอ

### ให้ลดปริมาณน้ำยาซักผ้าลง ถ้า:

- คุณกำลังซักผ้าปริมาณน้อย
- เสื้อผ้าที่จะซักสกปรกน้อย
- มีฟองมากระหว่างการซัก

## 15.7 คำแนะนำในการประหยัดพลังงาน

**i** ฟังก์ชัน SmartSelect จะให้คำแนะนำแก่คุณเกี่ยวกับการประหยัดพลังงานและน้ำ สามารถใช้ตัวเลือกซักแบบอ่อนโยน  และซักปกติ  เป็นหลักได้ ใช้ตัวเลือกลดรอยยับด้วยไอน้ำ  เพื่อหลีกเลี่ยงการซัก และลดรอยยับให้เสื้อผ้าของคุณด้วยไอน้ำเพียงอย่างเดียว

เพื่อผลลัพธ์ที่ดีกว่า เราขอแนะนำให้คุณปฏิบัติตามข้อแนะนำเหล่านี้:

- สามารถซักผ้าที่มีระดับความสกปรกทั่วไปโดยไม่ต้องเพิ่มรอบซักเพื่อประหยัดน้ำยาซักผ้า น้ำ และประหยัดเวลา
- ใส่เสื้อผ้าลงในเครื่องจนถึงความจุสูงสุดที่ระบุในแต่ละโปรแกรมเพื่อลดอัตราการใช้พลังงานและประหยัดน้ำ
- หากดูแลรักษาเสื้อผ้าก่อนซักได้เพียงพอ จะสามารถขจัดรอยเปื้อนและคราบสกปรกออกได้ง่าย ทำให้ซักผ้าด้วยอุณหภูมิที่ต่ำลงได้
- สำหรับการใช้น้ำปริมาณน้อยที่ถูกต้อง โปรดอ้างอิงจากปริมาณที่แนะนำโดยผู้ผลิตน้ำยาซักผ้า และตรวจสอบระดับความกระด้างของน้ำในภูมิภาคของคุณ โปรดดู 'ความกระด้างของน้ำ'
- หากคุณมีเครื่องอบผ้า ขอแนะนำให้ใช้รอบความเร็วในการปั่นหมาดสูงสุดกับโปรแกรมการซักที่เลือกเพื่อประหยัดพลังงานขณะอบแห้ง
- ควรใช้รอบการทำงานที่ใช้เวลาสั้น ๆ ที่อุณหภูมิต่ำกว่า

## 15.8 ความกระด้างของน้ำ

หากน้ำในพื้นที่ของคุณมีความกระด้างเป็นแข็งหรือกลาง เราขอแนะนำให้ใช้สารทำให้น้ำอ่อนสำหรับเครื่องซักผ้า

น้ำที่มีความกระด้างเป็นแข็งหรือกลางคือมีค่าความกระด้างเกิน 8dH

หากน้ำในพื้นที่มีความกระด้างเป็นนุ่ม ไม่จำเป็นต้องใช้สารทำให้น้ำอ่อน

































หากต้องการทราบค่าความกระด้างของน้ำในพื้นที่ของคุณ โปรดติดต่อหน่วยงานการประปาในพื้นที่

ใช้น้ำยาซักผ้าในปริมาณที่ถูกต้อง

ปฏิบัติตามคำแนะนำบนฉลากผลิตภัณฑ์/หรือดูคำแนะนำที่ [www.electrolux.com](http://www.electrolux.com)

## 16. สัญลักษณ์รหัสการซักสากล

❗ สัญลักษณ์เหล่านี้จะปรากฏอยู่บนฉลากเสื้อผ้าเพื่อช่วยในการพิจารณาวิธีการดูแลผ้าที่ดีที่สุด

						
ซักผ้าโดยทั่วไป	อุณหภูมิ ซักได้ สูงสุด 95 °C	อุณหภูมิ ซักได้ สูงสุด 60 °C	อุณหภูมิ ซักได้ สูงสุด 40 °C	อุณหภูมิ ซักได้ สูงสุด 30 °C	ซักด้วยมือ	ห้ามซัก
			 			
ซักผ้าเนื้อมาง						
						
สารฟอกขาว	สามารถใช้สารฟอกขาวที่มีส่วนผสมคลอรีน			ห้ามใช้สารฟอกขาว		
						
การรีดผ้า	รีดร้อน สูงสุด 200 °C	รีดอุ่น สูงสุด 150 °C	รีดค่อนข้างอุ่น สูงสุด 110 °C	ห้ามรีด		
						
การซักแห้ง	ซักแห้งได้กับสารละลาย ทุกชนิด	ซักแห้งด้วยเพอร์คลอริก น้ำมันเบนซิน แอลกอฮอล์ บรีสุทธ์ R111 & R113	ซักแห้งด้วยน้ำมันเบนซิน แอลกอฮอล์บรีสุทธ์ และ R113	ห้ามซักแห้ง		
				 อุณหภูมิปานกลาง	 อุณหภูมิสูง	
การทำให้แห้ง	ผึ่งราบ	แขวนให้น้ำหยด จนแห้ง	ตากด้วยการแขวน	อบด้วย เครื่องอบผ้า		ห้ามอบด้วย เครื่องอบผ้า

## 17. การดูแลรักษาและทำความสะอาด

### ⚠ คำเตือน!

ต้องถอดปลั๊กไฟออกจากเต้ารับทุกครั้งก่อนทำความสะอาดหรือดูแลรักษาเครื่อง

### 17.1 การทำความสะอาดภายนอก

ทำความสะอาดเครื่องด้วยสบู่น้ำอุ่นเท่านั้น  
เช็ดพื้นผิวทั้งหมดให้แห้ง

ห้ามใช้แผ่นขัดหรือวัสดุที่อาจทำให้เกิดรอยขีดข่วน

### ⚠ ข้อควรระวัง!

ห้ามใช้แอลกอฮอล์ สารละลาย หรือผลิตภัณฑ์ที่เป็นสารเคมี

ห้ามทำความสะอาดพื้นผิวโลหะด้วยผลิตภัณฑ์ที่มีคลอรีนเป็นส่วนประกอบ

### 17.2 การขจัดตะกอน

น้ำที่เราใช้อยู่มีหินปูนผสมอยู่ ดังนั้น จึงควรใช้สารทำให้น้ำอ่อนในเครื่องซักผ้าเป็นประจำ

โดยแยกทำต่างหากจากการซักผ้าและปฏิบัติตามคำแนะนำของผู้ผลิตสารทำให้น้ำอ่อน

วิธีนี้จะช่วยป้องกันการเกิดคราบหินปูนตกค้างในเครื่อง

### 17.3 หลังการซักแต่ละรอบ

เปิดประตูเครื่องทิ้งไว้ครึ่งหนึ่ง เพื่อช่วยป้องกันไม่ให้เกิดเชื้อราและกลิ่นอับภายในเครื่อง การเปิดประตูทิ้งไว้หลังจากซักเสร็จจะช่วยถนอมยางขอบประตูด้วย

### 17.4 การซักเพื่อบำรุงรักษาเครื่อง

การใช้งานที่ระดับอุณหภูมิต่ำและใช้โปรแกรมที่ทำงานเป็นระยะเวลาสั้น ๆ ซ้ำ ๆ เป็นเวลานานอาจทำให้เกิดคราบน้ำยาซักผ้า คราบขุย การเจริญเติบโตของแบคทีเรีย และการก่อตัวของไบโอฟิล์มภายในถังซักและตัวถังเครื่อง

ซึ่งจะทำให้เกิดกลิ่นอับและเกิดเชื้อรา

สำหรับการกำจัดสารตกค้างเหล่านี้และฆ่าเชื้อโรคขึ้นส่วนภายในเครื่อง ให้ใช้งานโปรแกรมการซักเพื่อบำรุงรักษาเครื่องอย่างน้อยเดือนละครั้ง:

1. นำเสื้อผ้าทั้งหมดออกจากถังซัก
2. ปิดใช้งานฟังก์ชัน AutoDose สำหรับน้ำยาซักผ้าและน้ำยาปรับผ้านุ่ม
3. ใช้งานโปรแกรมผ้าฝ้ายโดยตั้งอุณหภูมิสูงสุดและใส่ผงซักฟอกปริมาณเล็กน้อย หรือหากของคุณมีโปรแกรมล้างถังซัก ให้ใช้โปรแกรมล้างถังซัก

### 17.5 ยางขอบประตู

เครื่องนี้ได้รับการออกแบบมาให้มี**ระบบระบายน้ำแบบทำความสะอาดตัวเอง** เพื่อให้เส้นใยที่หลุดออกจากเสื้อผ้าถูกระบายออกไปกับน้ำ หมั่นตรวจสอบยางขอบประตู เพราะคุณอาจพบเหรียญ กระดุม หรือของชิ้นเล็ก ๆ ตกค้างอยู่หลังเสร็จสิ้นการซัก

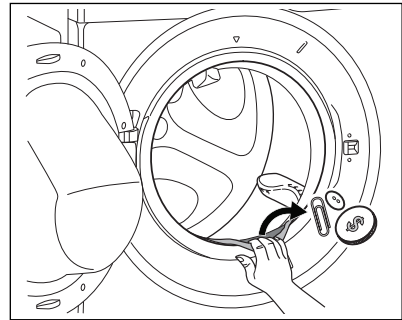

ทำความสะอาดเมื่อจำเป็น โดยใช้ผลิตภัณฑ์ทำความสะอาดคริมแอมโมเนียที่ไม่ทำพื้นผิวยางขอบประตูเกิดรอยขีดข่วน

**i** ปฏิบัติตามคำแนะนำบนฉลากผลิตภัณฑ์เสมอ

## 17.6 การทำความสะอาดช่องใส่น้ำยาซักผ้า และช่องใส่ AutoDose

### ⚠️ **ข้อควรระวัง!**

หากคุณเปลี่ยนชนิด ยี่ห้อ ความเข้มข้น และ ปริมาณของน้ำยาซักผ้า แนะนำให้ทำความสะอาดช่องใส่น้ำยาซักผ้า

📌 ก่อนทำความสะอาด ตรวจสอบให้แน่ใจว่าช่องเติมทั้งหมดไม่มีน้ำยาอยู่ภายใน

เพื่อป้องกันคราบน้ำยาซักผ้าสะสม น้ำยาปรับผ้านุ่มจับตัวเป็นก้อน การเกิดเชื้อราในช่องใส่น้ำยาซักผ้า และ/หรือผลิตภัณฑ์ชนิดน้ำประเภทต่าง ๆ จับตัวเป็นก้อนในช่องใส่ AutoDose ให้**ทำความสะอาดตามขั้นตอนต่อไปนี้**เป็นระยะ:

1. เปิดช่องใส่น้ำยาซักผ้า กดตัวล็อกตามภาพแล้วดึงช่องใส่น้ำยาซักผ้าออกมา

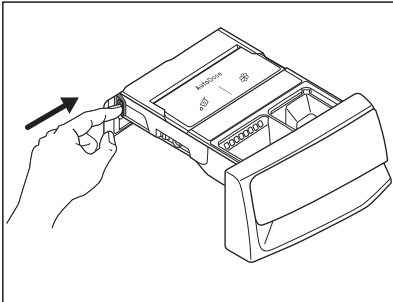

2. ถ้ามีช่องเก็บน้ำยาปรับผ้านุ่มแบบพิเศษ ให้ถอดออก

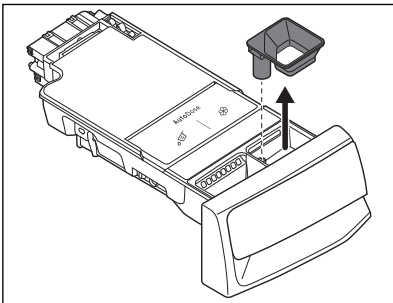

3. กดตัวล็อกที่ด้านหลังตามภาพแล้วยกฝาครอบด้านบนขึ้นเพื่อเปิด

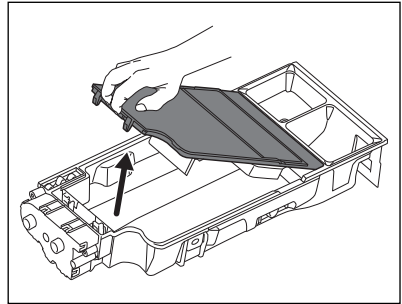
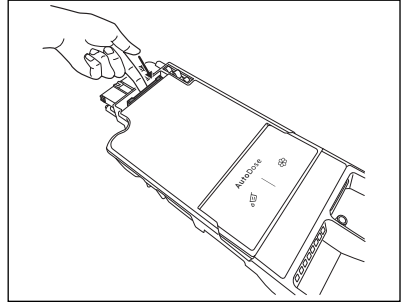

4. ล้างช่องใส่น้ำยาและช่องเก็บน้ำยาแบบพิเศษทั้งหมดโดยเปิดให้น้ำไหลผ่าน

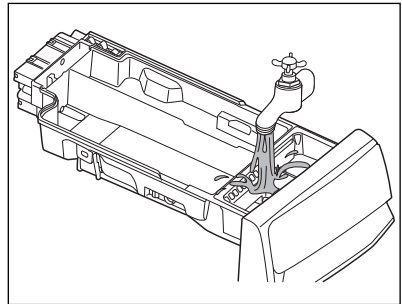

### ⚠️ **ข้อควรระวัง!**

อย่าใช้แปรงที่แหลมคม หรือแปรงลวดและฟองน้ำ อย่าล้างช่องใส่น้ำยาในเครื่องล้างจาน

5. พลิกด้านช่องใส่น้ำยาและเปิดฝาครอบด้านล่างตามภาพ

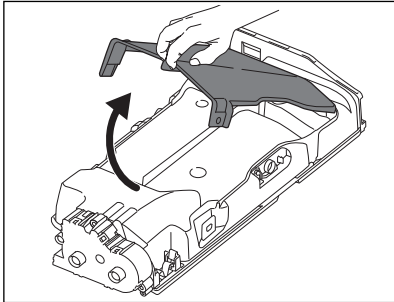

6. ตรวจสอบให้แน่ใจว่าจัดครบน้ำยาซักผ้าที่ตกค้างอยู่ออกจากช่องล้างหมดแล้ว ใช้ผ้านุ่มชุบน้ำบิดหมาดเท่านั้น
7. ใส่ฝาครอบด้านล่างกลับเข้าที่โดยปรับแนวรูที่ขอเกี่ยวช่องใส่ให้ตรงกันตามภาพ ปิดจนได้ยินเสียง "คลิก" ล็อคเข้าที่

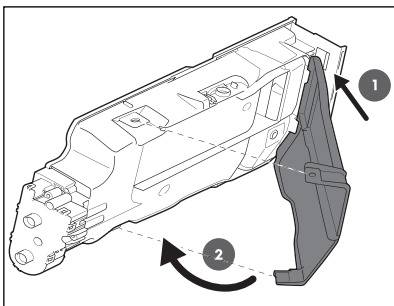

**⚠ ขอบควรระวัง!**

กดฝาครอบด้านล่างตามภาพ ตรวจสอบให้แน่ใจว่าปิดสนิทดีแล้ว

**⚠ คำเตือน!**

อย่าทำความสะอาดโดยใช้แปรงที่แหลมคมและแปรงลวดหรือเครื่องมือใด ๆ เพื่อป้องกันไม่ให้ป๊ิมและเซ็นเซอร์ที่ด้านหลังของช่องใส่น้ำยาซักผ้าเสียหาย หากจำเป็น ให้ใช้ผ้านุ่มชุบน้ำบิดหมาดเท่านั้น

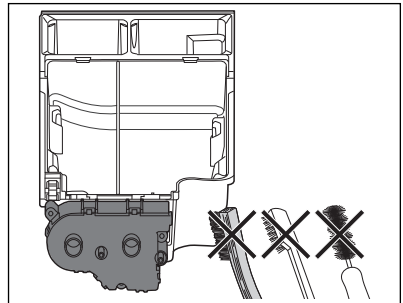
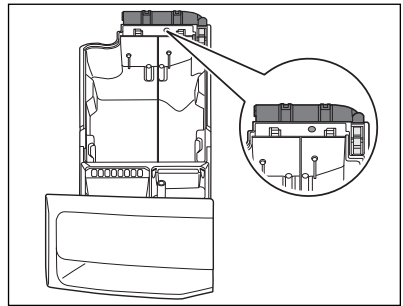

**⚠ คำเตือน!**

หากยังคงมีสิ่งตกค้างที่ด้านหลังของช่องใส่น้ำยา ให้แช่ช่องใส่น้ำยาซักผ้าในน้ำอุ่น อย่าใช้เครื่องมือในการทำความสะอาด ก่อนนำไปแช่ ให้ถอดมือจับออกโดยการกดปุ่มแล้วเลื่อนมือจับตามภาพ

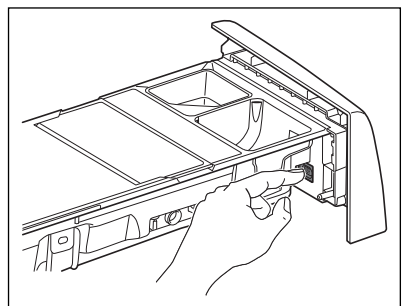



8. ตรวจสอบให้แน่ใจว่าจัดครบน้ำยาซักผ้าที่ตกค้างอยู่ที่ส่วนบนและส่วนล่างของร่องหรือชอกต่าง ๆ ออกหมดแล้ว ใช้แปรงขนาดเล็กทำความสะอาดบริเวณร่องหรือชอกต่าง ๆ

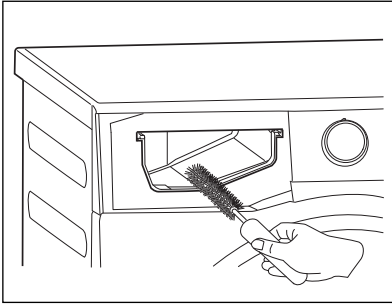



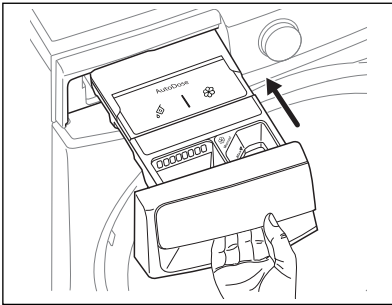

9. ประกอบช่องใส่น้ำยาซักผ้าเข้าที่ดังนี้:
- ใส่มือจับกลับเข้าที่หากมีการถอดออก
  - ใส่ฝาครอบด้านล่างแล้วกดจนได้ยินเสียง "คลิก"
  - ใส่ฝาครอบด้านบนของช่องใส่แล้วกดจนได้ยินเสียง "คลิก"
  - ใส่ชิ้นส่วนช่องใส่น้ำยาซักผ้าด้วยตัวเองกลับเข้าที่
10. ใส่ช่องใส่น้ำยาซักผ้าลงในรางนำทางแล้วค่อย ๆ ปิดจนได้ยินเสียง "คลิก" ล็อคเข้าที่ เปิดใช้งานโปรแกรมซักตัวน 15 นาที โดยไม่ต้องใส่เสื้อผ้าลงในถังซัก



 เติมน้ำยาซักผ้าและน้ำยาปรับผ้านุ่มลงในช่องเพื่อให้กลับมาทำงานได้เหมือนเดิม

## 17.7 การทำความสะอาดบิมระบายน้ำ

 ถอดปลั๊กไฟออกจากเต้ารับ

 หมั่นตรวจสอบบิมระบายน้ำและดูแลให้สะอาดอยู่เสมอ

**ทำความสะอาดบิมระบายน้ำ หาก:**

- เครื่องไม่ระบายน้ำออก
- ถังซักไม่สามารถหมุนได้
- เครื่องมีเสียงผิดปกติเนื่องจากบิมระบายน้ำอุดตัน
- ข้อความ "ตรวจสอบให้แน่ใจว่าตัวกรองบิมระบายน้ำไม่อุดตัน" จะแสดงขึ้นมา

### คำเตือน!

- อย่าถอดไส้กรองออกในขณะที่เครื่องยังทำงานอยู่
- อย่าทำความสะอาดบิมหากน้ำในเครื่องยังร้อนอยู่ รอจนกว่าน้ำจะเย็นลง

**ดำเนินการตามขั้นตอนต่อไปนี้เพื่อทำความสะอาดบิม:**

- เปิดฝาปิดบิมระบายน้ำ

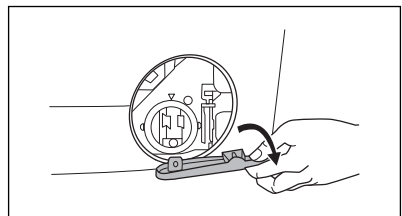
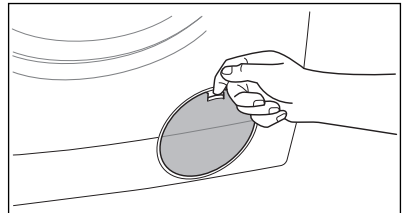

2. วางภาชนะรองน้ำที่เหมาะสมไว้ที่ด้านล่างช่องของบิมระบายน้ำเพื่อรองรับน้ำที่ไหลออกมา กดก้านล๊อคทั้งสองเข้าหากันแล้วดึงท่อระบายน้ำออกมาด้านหน้าเพื่อให้น้ำไหลออก

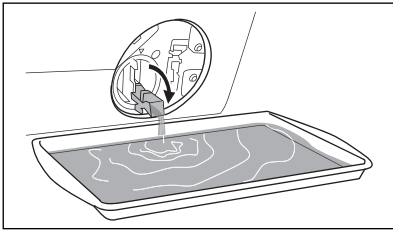
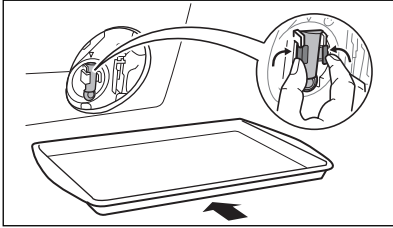

3. เมื่อน้ำเต็มภาชนะแล้ว ให้ใส่ท่อระบายน้ำกลับเข้าที่ แล้วเทน้ำออกจากภาชนะรองรับน้ำ ทำซ้ำขั้นตอนที่ 2, 3 จนกระทั่งไม่มีน้ำไหลออกมาแล้ว
4. ดันท่อระบายน้ำกลับเข้าที่

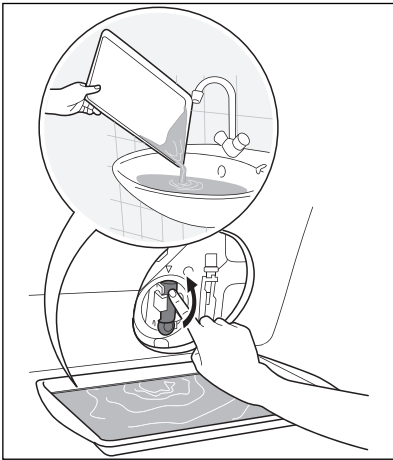

หมุนตัวกรองทวนเข็มนาฬิกาเพื่อถอดออก

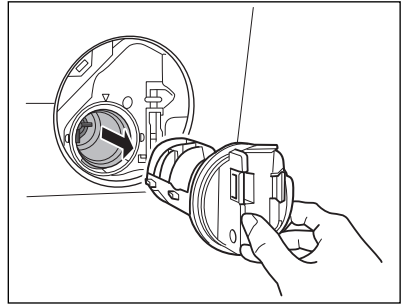
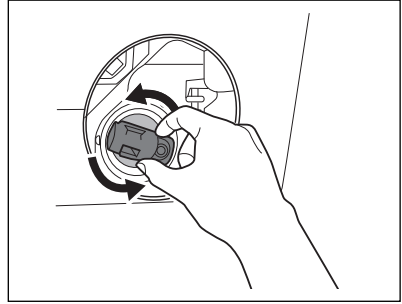

5. นำเส้นใยและสิ่งแปลกปลอมออกจากบิม (หากมี)

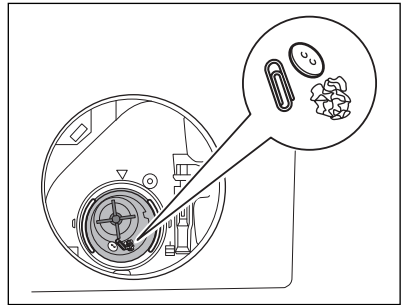

6. ตรวจสอบว่าใบพัดของปั๊มหมุนได้หรือไม่ หากไม่สามารถหมุนได้ โปรดติดต่อศูนย์บริการ

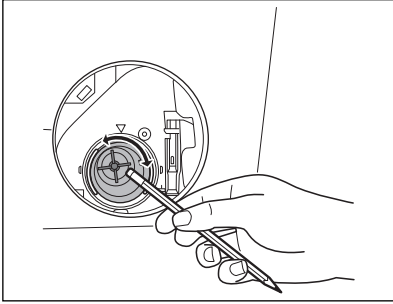

7. ทำความสะอาดตัวกรองโดยเปิดน้ำไหลผ่าน

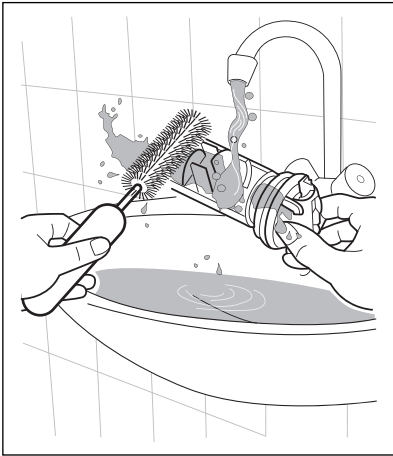

8. ใส่ตัวกรองกลับเข้าที่โดยให้ส่วนที่โผล่ออกมาหงายขึ้น หมุนตัวกรองให้แน่นเพื่อป้องกันน้ำรั่วซึม

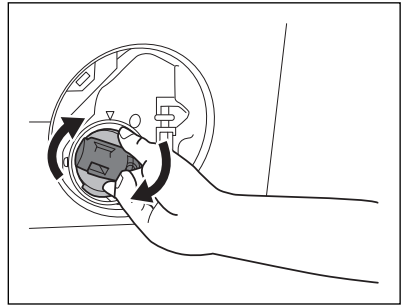
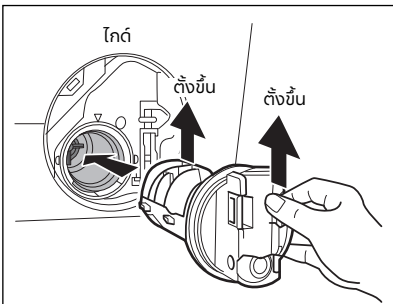

9. ปิดฝาปิดเป็นระยะน้ำ

### 17.8 การทำความสะอาดตัวกรองก่อน้ำเข้า

หากน้ำในพื้นที่ของคุณเป็นน้ำกระด้างหรือมีร่องรอยคราบหินปูน อาจทำให้ตัวกรองก่อน้ำเข้าอุดตันได้ จึงควรทำความสะอาดเป็นระยะ

#### การทำความสะอาดตัวกรองก่อน้ำเข้า:

1. ปิดก๊อกน้ำ
2. ถอดก่อน้ำเข้าออกจากก๊อกน้ำ
3. ทำความสะอาดตัวกรองในก่อน้ำเข้าด้วยแปรงขนแข็ง

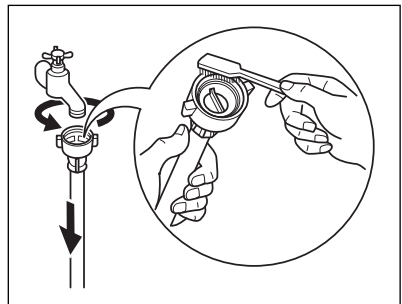

4. ถอดกอน้ำเข้าด้านหลังเครื่อง

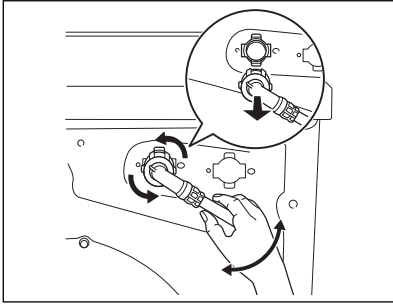

5. ใช้เครื่องมือที่เหมาะสมดึงตัวกรองออกจากควาล์ว (เช่น คีมปากยาว) ตามภาพ

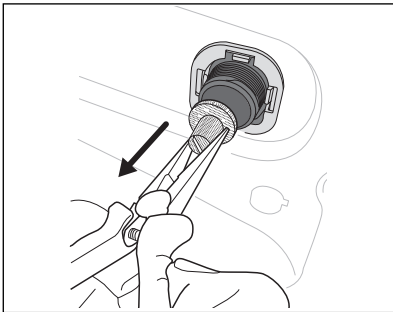
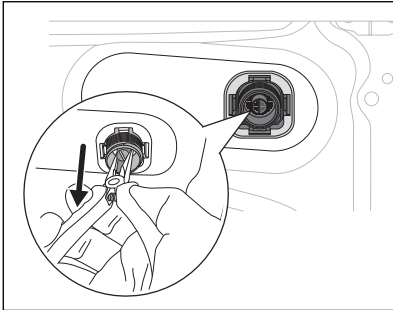

ทำความสะอาดตัวกรองโดยเปิดน้ำไหลผ่าน

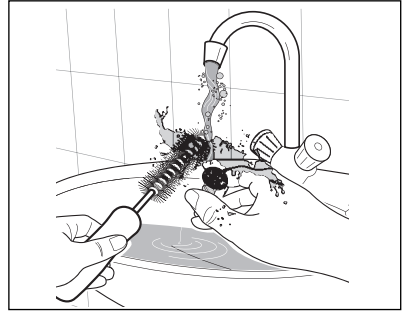

ใส่ตัวกรองวาล์วกลับเข้าที่

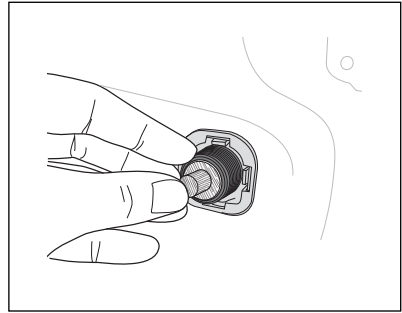

6. ใส่กอน้ำเข้ากลับเข้าที่ ตรวจสอบให้แน่ใจว่าข้อต่อแน่นหนาดีเพื่อป้องกันน้ำรั่วซึม

7. เปิดก๊อกน้ำ

## 17.9 การระบายน้ำอุจจาระ

หากเครื่องไม่สามารถระบายน้ำออกได้ ให้ดำเนินการตามขั้นตอนดังที่อธิบายไว้ในหัวข้อ 'การทำความสะอาดปั๊มระบายน้ำ' หากจำเป็น ให้ทำความสะอาดปั๊ม หากระบายน้ำด้วยขั้นตอนการระบายน้ำอุจจาระ ต้องเปิดใช้งานระบบระบายน้ำปกติอีกครั้ง:

1. เทน้ำ 2 ลิตร ลงในช่องใส่น้ำยาซักผ้าสำหรับโปรแกรมการซักหลัก
2. เริ่มการทำงานของโปรแกรมเพื่อระบายน้ำออก

## 17.10 อันตรายจากการเยือกแข็ง

หากติดตั้งเครื่องในพื้นที่ที่อุณหภูมิมอาจลดลงจนต่ำกว่า  $0^{\circ}\text{C}$  ให้ระบายน้ำที่ค้างอยู่ในท่อน้ำเข้าและปั๊มระบายน้ำ

1. ถอดปลั๊กไฟออกจากเต้ารับ
2. ปิดก๊อกน้ำ
3. ถอดท่อน้ำเข้า
4. ถอดท่อระบายน้ำออกจากฐานรองด้านหลังแล้ว ปลดออกจากอ่างน้ำหรือหัวก๊อก

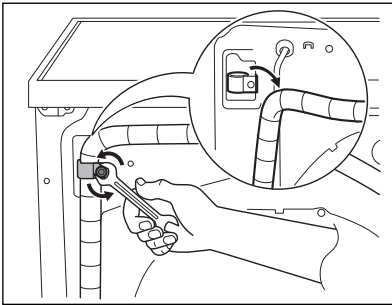

5. วางปลายท่อระบายและท่อน้ำเข้าในภาชนะ ปลดให้น้ำไหลออกจากท่อกทั้งสอง

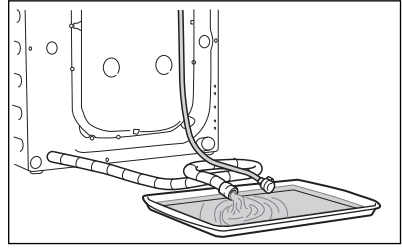

6. เมื่อไม่มีน้ำไหลออกมาแล้ว ให้ใส่ท่อน้ำเข้ากลับเข้าที่

**i** ตรวจสอบให้แน่ใจว่าอุณหภูมิสูงกว่า  $0^{\circ}\text{C}$  แล้ว ก่อนใช้งานเครื่องอีกครั้ง ผู้ผลิตจะไม่รับผิดชอบต่อความเสียหายที่เกิดจากอุณหภูมิต่ำ

## 18. การแก้ไขปัญหา

### 18.1 ปัญหาที่อาจเกิดขึ้น

ปัญหาบางอย่างเกิดจากการที่ผู้ใช้งานขาดการดูแลและบำรุงรักษาเครื่อง ซึ่งสามารถแก้ไขได้ง่าย ๆ โดยไม่ต้องโทรเรียกช่าง ดังนั้นก่อนติดต่อศูนย์บริการในพื้นที่ของคุณ โปรดตรวจสอบการแก้ไขปัญหาด้านล่างนี้ หากแก้ไขปัญหาได้แล้ว ให้กดปุ่มเริ่ม/หยุดเพื่อเริ่มการทำงานของโปรแกรมใหม่ หากตรวจสอบทุกข้อแล้วยังไม่สามารถแก้ไขปัญหาได้ โปรดติดต่อศูนย์บริการในพื้นที่ของคุณ

#### คำเตือน!

ปิดใช้งานเครื่องก่อนดำเนินการตรวจสอบ

หากมีข้อผิดพลาดปรากฏบนจอแสดงผล โปรดทำตามขั้นตอนการแก้ไขเบื้องต้นที่เครื่องแนะนำ

ความผิดปกติ	สาเหตุที่เป็นไปได้	วิธีแก้ไข
<b>เครื่องไม่เริ่มทำงาน:</b>	ไม่ได้เปิดประตูเครื่อง	เปิดประตูให้สนิท
	เสียบปลั๊กไม่แน่น	เสียบปลั๊กให้แน่น
	ไม่มีกระแสไฟฟ้า	โปรดตรวจสอบการติดตั้งระบบไฟฟ้าในบ้าน
	ไม่ได้กดปุ่มเริ่ม/หยุด	กดปุ่มเริ่ม/หยุด
	เลือก "ตั้งเวลาจบ" ไว้	หากต้องการชັกผ้าทันที ให้ยกเลิกตัวเลือก "ตั้งเวลาจบ"
แหล่งจ่ายไฟหลักไม่เสถียร	รอกจนกว่าแหล่งจ่ายไฟหลักจะเสถียร เครื่องจะเริ่มทำงานโดยอัตโนมัติ	
<b>น้ำไม่เต็มเข้าเครื่องชັกผ้า:</b>	ก๊อกน้ำปิดอยู่	เปิดก๊อกน้ำ
	ท่อน้ำเข้าตันหรือหักงอ	ตรวจสอบการเชื่อมต่อท่อน้ำเข้า
	ตัวกรองในท่อน้ำเข้าอุดตัน	ทำความสะอาดตัวกรองที่ท่อน้ำเข้า
	ปิดประตูเครื่องไม่สนิท	ปิดประตูให้สนิท
<b>น้ำถูกเติมเข้าเครื่องแล้วระบายออกทันที:</b>	ปลายท่อน้ำทิ้งอยู่ต่ำเกินไป	โปรดดูรายละเอียดที่เกี่ยวข้องในหัวข้อ "การระบายน้ำ"

ความผิดปกติ	สาเหตุที่เป็นไปได้	วิธีแก้ไข
<b>เครื่องไม่ระบายน้ำ ทิ้งและ/หรือไม่ป็น หมด:</b>	ท่อระบายน้ำตันหรือหักงอ	ตรวจสอบการเชื่อมต่อท่อน้ำทิ้ง
	ปั๊มระบายน้ำอุดตัน	ทำความสะอาดตัวกรองปั๊มระบายน้ำ
	เลือกตัวเลือก "ไม่ถ่ายน้ำล้างผ้า" ไว้	กดปุ่มเริ่ม/หยุดเพื่อระบายน้ำออกหรือเลือกโปรแกรมปั่นหมาด
	กระจายผ้าในถังซักไม่สม่ำเสมอ	หยุดเครื่องชั่วคราวและกระจายผ้าออกให้ทั่วถังซักด้วยตัวเอง
<b>มีน้ำนองอยู่บนพื้น:</b>	ใส่น้ำยาซักผ้าปริมาณมากเกินไปหรือใช้น้ำยาซักผ้าที่ไม่เหมาะสม (ทำให้เกิดฟองมากเกินไป)	ลดปริมาณการใช้ น้ำยาซักผ้าลงและใช้น้ำยาซักผ้าให้ถูกประเภท (โปรดดูหน้า 103)
	มีน้ำรั่วซึมภายในเครื่อง	ถอดปลั๊กไฟออกจากเต้ารับ ปิดก๊อกน้ำ โทรติดต่อศูนย์บริการ
	มีน้ำรั่วซึมจากข้อต่อท่อน้ำเข้า	ตรวจสอบการเชื่อมต่อท่อน้ำเข้า
	ท่อน้ำทิ้งเสียหาย	โทรติดต่อศูนย์บริการ
<b>ผลการซัก ไม่น่าพอใจ:</b>	น้ำยาซักผ้าน้อยเกินไปหรือใช้น้ำยาซักผ้าที่ไม่เหมาะสม	เพิ่มปริมาณน้ำยาซักผ้าและลองใช้น้ำยาซักผ้าชนิดหรือยี่ห้ออื่น (โปรดดูหน้า 103)
	ไม่ได้จัดคราบฝังแน่นก่อนนำไปซักในเครื่อง	ใช้ผลิตภัณฑ์ที่มีจำหน่ายทั่วไปในการจัดคราบฝังแน่น
	ไม่ได้เลือกอุณหภูมิที่ถูกต้อง	ตรวจสอบว่าคุณเลือกอุณหภูมิที่ถูกต้องหรือไม่
	ใส่เสื้อผ้าปริมาณมากเกินไป	ลดจำนวนผ้าลง
<b>ประตูเครื่องไม่เปิด ออก:</b>	โปรแกรมการซักยังคงทำงานอยู่	รอนจนกว่าจะสิ้นสุดรอบการทำงาน
	มีน้ำอยู่ในถังซัก	ต้องระบายน้ำออกก่อนจึงจะสามารถเปิดประตูเครื่องได้
	ปัญหานี้อาจเกิดจากความผิดปกติของเครื่อง	ให้โทรติดต่อศูนย์บริการ หากต้องการเปิดประตูเครื่อง โปรดอ่านหัวข้อ "การเปิดประตูเครื่องในกรณีฉุกเฉิน" อย่างละเอียดที่หน้า 117
<b>เครื่องสั่นสะเทือน หรือมีเสียงดัง:</b>	ไม่ได้นำสลักยึดสำหรับขนย้ายและบรรจุภัณฑ์ออก	ตรวจสอบว่าติดตั้งเครื่องถูกต้องหรือไม่
	ไม่ได้ปรับขาตั้ง	ตรวจสอบว่าปรับระดับเครื่องถูกต้องหรือไม่
	กระจายผ้าในถังซักไม่สม่ำเสมอ	หยุดเครื่องชั่วคราวและกระจายผ้าออกให้ทั่วถังซักด้วยตัวเอง

ความผิดปกติ	สาเหตุที่เป็นไปได้	วิธีแก้ไข
<b>เครื่องสับสะเทือนหรือมีเสียงดัง:</b>	มีเสื้อผ้าอยู่ในถังซักน้อยเกินไป	ใส่เสื้อผ้าเพิ่ม
	พื้นไม่เสถียร เช่น พื้นไม้	โปรดดูรายละเอียดที่เกี่ยวข้องในหัวข้อ "ตำแหน่งการติดตั้งเครื่อง"
<b>เวลาดำเนินงานจริงนานกว่าที่แสดง:</b>	ใส่น้ำยาซักผ้าปริมาณมากเกินไป	ลดปริมาณน้ำยาซักผ้าลงหรือลองเปลี่ยนชนิดหรือยี่ห้อน้ำยาซักผ้า (โปรดดูหน้า 103)
	ตัวเครื่องไม่สมดุล	กระจายเสื้อผ้าในถังซักให้สม่ำเสมอทั่วถังด้วยตัวเองแล้วเริ่มขั้นตอนการปั่นหมาดอีกครั้ง
<b>เวลาดำเนินงานจริงสั้นกว่าที่แสดง</b>	เครื่องคำนวณเวลาใหม่ตามปริมาณเสื้อผ้า	
<b>ปั่นหมาดล่าช้าหรือเครื่องไม่ปั่นหมาด:</b>	อุปกรณ์ตรวจจับความไม่สมดุลแบบอิเล็กทรอนิกส์ทำงานเนื่องจากกระจายผ้าในถังซักไม่สม่ำเสมอ เครื่องจะทำการกระจายผ้าโดยการหมุนกลับไปกลับมา	หยุดเครื่องชั่วคราวและกระจายผ้าออกให้ทั่วถึงซักด้วยตัวเอง
	ขั้นตอนนี้อาจทำงานหลายครั้งจนกว่าผ้าจะกระจายสม่ำเสมอทั่วถึง ดังนั้นเครื่องจะทำการปั่นหมาดตามปกติ หากผ่านไปแล้ว 10 นาที ผ้ายังกระจายไม่สม่ำเสมอทั่วถึง เครื่องจะไม่ปั่นหมาด ในกรณีนี้ ให้กระจายผ้าด้วยตัวเอง และเลือกโปรแกรมปั่นหมาด	
<b>เครื่องส่งเสียงดังผิดปกติ:</b>	ติดตั้งเครื่องไม่ถูกต้อง	ตรวจสอบให้แน่ใจว่าระดับเครื่องถูกต้อง โปรดดูที่หัวข้อ "การติดตั้ง"
	ไม่ได้นำสลักยึดสำหรับขนย้ายและบรรจุภัณฑ์ที่ออก	ตรวจสอบให้แน่ใจว่านำบรรจุภัณฑ์และหรือ/สลักยึดสำหรับขนย้ายออกแล้ว โปรดดูที่หัวข้อ "การนำออกจากรถบรรทุก"
	ปริมาณเสื้อผ้าอาจน้อยเกินไป	ใส่เสื้อผ้าลงในถังซักเพิ่ม
<b>ไม่มีน้ำอยู่ในถังซัก:</b>	เครื่องซักผ้านี้ผลิตขึ้นด้วยเทคโนโลยีกันสนิมที่ช่วยให้เครื่องทำงานได้อย่างประหยัดและใช้น้ำในปริมาณน้อยโดยไม่กระทบต่อประสิทธิภาพในการทำงาน	
<b>ฟังก์ชันสั่งงานผ่านแอปไม่ทำงาน:</b>	ข้อมูลการลงทะเบียนสูญหาย	ปิดแล้วเปิดเครื่องเพื่อเริ่มการทำงานของเครื่องใหม่ หากไม่สามารถแก้ไขปัญหาได้ โปรดติดต่อศูนย์บริการ
<b>เครื่องไม่เริ่มทำงาน*รุ่นที่มีระบบ AutoDose</b>	วงจรตรวจจับของระบบ Autodose เกิดความผิดปกติ	ปิดแล้วเปิดใหม่อีกครั้ง หากยังไม่สามารถแก้ไขปัญหาได้ โปรดโทรติดต่อศูนย์บริการ

**!** หากไม่สามารถระบุสาเหตุของปัญหาหรือไม่สามารถแก้ไขปัญหาได้ โปรดติดต่อศูนย์บริการของเรา ก่อนโทรติดต่อ โปรดจดบันทึกหมายเลขรุ่น หมายเลขเครื่องจากป้ายแสดงข้อมูลทางด้านหลังประตูเครื่องเมื่อเปิดประตูออก และวันที่ซื้อเครื่อง



## 18.2 การเปิดประตูกรณีฉุกเฉิน

ในกรณีที่กระแสไฟฟ้าขัดข้องหรือเครื่องเกิดความขัดข้อง ประตูเครื่องจะล็อก โปรแกรมการซักจะกลับมาทำงานต่อเมื่อกระแสไฟฟ้ากลับสู่ภาวะปกติ แต่หากประตูยังล็อกอยู่ สามารถใช้วิธีการเปิดประตูกรณีฉุกเฉินได้ดังนี้

**ก่อนเปิดประตูเครื่อง:**

### **⚠ คำเตือน!**

ตรวจสอบให้แน่ใจว่าอุณหภูมิน้ำและเสื้อผ้าไม่ร้อน หากจำเป็น ให้รอจนกระทั่งเย็นลงก่อนตรวจสอบให้แน่ใจว่าระดับน้ำภายในถังซักไม่สูงเกินไป หากจำเป็น โปรดปฏิบัติตามหัวข้อ **การระบายน้ำฉุกเฉิน** ตรวจสอบให้แน่ใจว่าถังซักหยุดหมุนแล้ว รอจนกว่าถังซักจะหยุดหมุนแล้ว หากจำเป็น

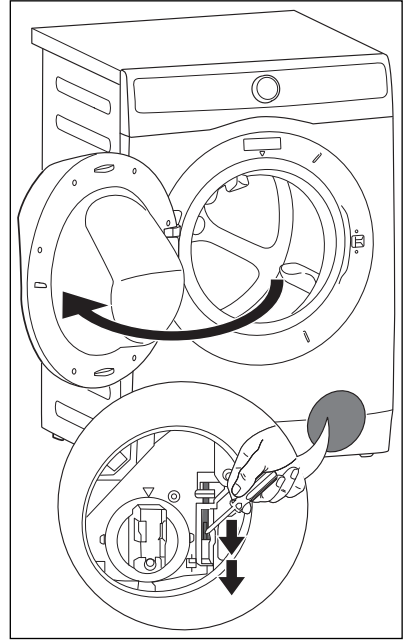

**ปฏิบัติตามขั้นตอนต่อไปนี้เพื่อเปิดประตูเครื่อง:**

1. กดปุ่มเปิด/ปิด ① เพื่อปิดเครื่อง
2. ถอดปลั๊กไฟออกจากเต้ารับ
3. เปิดฝาปิดตัวกรอง
4. ใช้เครื่องมือที่เหมาะสมในการดึงสายตัวปลดล็อกกรณีฉุกเฉิน (สีแดง) โดยกระตุกลงสองครั้ง (คุณจะได้ยินเสียง "คลิก") ค้างไว้พร้อมกับดึงมือจับประตูเพื่อเปิดประตู  
หากยังไม่สามารถเปิดประตูในขณะที่จับสายค้างไว้ให้ลองปล่อยสายแล้วเปิดประตูอีกครั้ง
5. นำเสื้อผ้าออกจากเครื่อง
6. ปิดฝาปิดตัวกรอง



## 19. การคำนึงถึงสิ่งแวดล้อม

### 19.1 วัสดุบรรจุภัณฑ์

 วัสดุที่มีสัญลักษณ์  กำกับหมายถึงสามารถรีไซเคิลได้

>PE<= โพลีเอทิลีน



>PS<= โพลีสไตรีน

>PP<= โพลีโพรพิลีน

สัญลักษณ์นี้หมายความว่าวัสดุเหล่านี้สามารถนำมารีไซเคิลได้ โดยต้องทิ้งในภาชนะหรือจุดรวบรวมที่เหมาะสม

### 19.2 เครื่องเก่า

โปรดทิ้งเครื่องซักผ้าเก่าของคุณในสถานที่ที่ได้รับอนุญาต เพื่อความเป็นระเบียบเรียบร้อยภายในประเทศของคุณ!

 สัญลักษณ์  บนตัวผลิตภัณฑ์หรือบนบรรจุภัณฑ์เป็นการระบุว่าห้ามทิ้งผลิตภัณฑ์แบบเดียวกับขยะในครัวเรือนทั่วไป

โดยให้นำไปทิ้ง ณ จุดจัดเก็บที่เหมาะสมเพื่อทำการรีไซเคิลอุปกรณ์ไฟฟ้าและอิเล็กทรอนิกส์ เนื่องจาก การทิ้งผลิตภัณฑ์นี้อย่างถูกต้อง จะช่วยลดผลกระทบที่มีต่อสภาพแวดล้อมและสุขอนามัย แต่หากทิ้งผลิตภัณฑ์ไม่ถูกต้อง จะส่งผลกระทบต่อสภาพแวดล้อมและสุขอนามัย

สำหรับรายละเอียดเพิ่มเติมเกี่ยวกับการรีไซเคิลผลิตภัณฑ์นี้ โปรดสอบถามจากหน่วยงานในพื้นที่ ผู้ให้บริการจัดเก็บขยะประจำพื้นที่ของคุณ หรือร้านที่จำหน่ายผลิตภัณฑ์นี้

### 19.3 คำแนะนำด้านระบบนิเวศ

เพื่อประหยัดน้ำ พลังงาน และเพื่อช่วยปกป้องสิ่งแวดล้อม เราขอแนะนำให้คุณปฏิบัติตามคำแนะนำเหล่านี้:

- สามารถซักผ้าที่มีระดับความสกปรกทั่วไปโดยไม่ต้องเพิ่มรอบซักเพื่อประหยัดน้ำยาซักผ้า น้ำ และเวลา (ซึ่งเป็นการปกป้องสิ่งแวดล้อมด้วย)
- เครื่องจะทำงานอย่างประหยัดมากยิ่งขึ้นหากใส่ผ้าจนเต็มอัตราความจุสูงสุด
- หากดูแลรักษาเสื้อผ้าก่อนซักได้ดีพอ จะสามารถขจัดรอยเปื้อนและคราบสกปรกออกได้ง่าย ทำให้ซักผ้าด้วยอุณหภูมิที่ต่ำลงได้
- ปริมาณน้ำยาซักผ้าที่จะใช้อ้างอิงตามความกระด้างของน้ำ ระดับความสกปรก และปริมาณเสื้อผ้าที่จะซัก



**electrolux.com**

G0044254-001-A28643714