



**EW11\*\*\*\*\***

**EW13\*\*\*\*\***

**EN USER MANUAL | WASHER-DRYER**

2

**TH คู่มือการใช้งาน | เครื่องซักผ้า/อบผ้า**

49

## Enjoy peace of mind. Register your appliance today.

Stay updated on better living services,  
safety notices and shop for accessories.

- 1. Open the camera app on your smartphone and point at the QR code to scan.**

Product Registration QR code is located on the front of your appliance or inside the door rim.

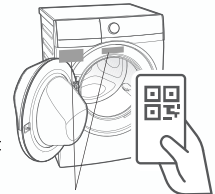

- 2. Tap the notification or link to open the registration form.**
- 3. Complete your details and enjoy peace of mind.**



Full version of the User Manual is available on [www.electrolux.com](http://www.electrolux.com). Alternatively, scan QR code, tap Electrolux logo, and search for your appliance.

**Welcome to Electrolux! Thank you for choosing our appliance.**



Get usage advice, brochures, troubleshooter, service information, buy accessories & spare parts, online product registration:  
[www.electrolux.com](http://www.electrolux.com)

## **CUSTOMER CARE AND SERVICE**

We recommend the use of original spare parts. When contacting Service, ensure that you have the following data available. The information can be found on the rating plate: Model Name, Product Number Code, and Serial Number.

 Warning / Caution-Safety information.

 General information and tips.

 Environmental information.

**Subject to change without notice.**

## **CONTENTS**

<b>1. SAFETY INFORMATION</b> .....	<b>3</b>
<b>2. PRODUCT DESCRIPTION</b> .....	<b>7</b>
<b>3. TECHNICAL DATA</b> .....	<b>9</b>
<b>4. INSTALLATION</b> .....	<b>9</b>
<b>5. CONTROL PANEL</b> .....	<b>14</b>
<b>6. PROGRAMMES</b> .....	<b>17</b>
<b>7. SMARTSELECT, OPTIONS AND SETTINGS</b> .....	<b>20</b>
<b>8.  WI-FI CONNECTIVITY SETUP</b> .....	<b>25</b>
<b>9. BEFORE FIRST USE</b> .....	<b>27</b>
<b>10. DAILY USE-WASHING (ONLY)</b> .....	<b>27</b>
<b>11. DAILY USE-DRYING (ONLY)</b> .....	<b>31</b>
<b>12. DAILY USE-WASHING &amp; DRYING</b> .....	<b>32</b>
<b>13. WASHING HINTS</b> .....	<b>34</b>
<b>14. DRYING HINTS</b> .....	<b>36</b>
<b>15. INTERNATIONAL WASH CODE SYMBOLS</b> .....	<b>37</b>
<b>16. CARE AND CLEANING</b> .....	<b>38</b>
<b>17. TROUBLESHOOTING</b> .....	<b>43</b>
<b>18. ENVIRONMENT CONCERNS</b> .....	<b>48</b>

## 1. SAFETY INFORMATION

### 1.1 Conditions Of Use

This appliance is intended to be used in household and similar applications such as:

- staff kitchen areas in shops, offices and other working environment;
- farm houses;
- by clients in hotels motels, and other residential type environments;
- bed and breakfast type environments;
- areas for communal use in blocks of flats or in laundrettes.

#### **WARNING!**

The appliance must not be supplied through an external switching device, such as timer, or connected to a circuit that is regularly switched on and off by utility.

In the interest of your safety and to ensure the correct use, before installing and first using the appliance, read this user manual carefully, including its hints and warnings.

To avoid unnecessary mistakes and accidents, it is important to ensure that all people using the appliance are thoroughly familiar with its operation and safety features.

Save these instructions and make sure that they remain with the appliance if it is moved or sold, so that everyone using it through its life will be properly informed on appliance use and safety.

## 1.2 Child Safety

- This machine is not intended for use by children or infirm persons without supervision.
- The children should be supervised to ensure that they do not play with the appliance.
- The packaging components (e.g. plastic film, polystyrene) can be dangerous to children-danger of suffocation! Keep them out of children's reach.
- Keep all detergents in a safe place out of children's reach.
- Make sure that children or pets do not climb into the drum.
- This machine is provided with lock option (🔒) to prevent children playing with the control panel.

## 1.3 General Safety

- It is dangerous to alter the specifications or attempt to modify this product in any way.
- During high temperature wash programme the door glass may get hot. Do not touch it!
- Make sure that small pets do not climb into the drum. To avoid this, please check inside the drum before using the appliance.
- Any objects such as coins, safety pins, nails, screws, stones or any other hard, sharp material can cause extensive damage and must not be placed into the machine.
- Wash small items such as socks, laces, washable belts etc. in a washing bag or pillow case as it is possible for such items to slip down between the tub and the inner drum.
- Only use manufacturer's recommended quantities of fabric softener and detergent. Damage to the fabric or appliance can occur if you exceed the recommended amount.
- Do not use your machine to wash articles with whalebones, material without hems or torn material.
- Always unplug the appliance and turn off the water supply after use, clean and maintenance.
- This appliance is not intended for use by persons (including children) with reduced physical, sensory or mental capabilities, or lack of experience and knowledge, unless they have been given supervision or instruction concerning use of the appliance by a person responsible for their safety.
- Under no circumstances should you attempt to repair the machine yourself. Repairs carried out by inexperienced persons may cause injury or serious malfunctioning. Contact your local Service Centre. Always insist on genuine spare parts.
- Pre-treatment sprays and stain remover can damage plastic components on your machine. If you use pre-treatment sprays or stain removers, apply them to the clothing well away from your machine.



## 1.4 Installation

- This appliance is heavy. Care should be taken when moving it.
- When unpacking the appliance, check that it is not damaged. If in doubt, do not use it and contact the Service Centre.
- All packing and transit bolts must be removed before use. Serious damage can occur to the product and to property if this is not adhered to. See relevant section in section "Unpacking".
- After having installed the appliance, check that it is not standing on the inlet and drain hose and the worktop is not pressing the electrical supply cable.
- If the appliance is installed on a carpeted floor, please adjust the feet in order to allow air to circulate freely.
- Always be sure, that there is no water leakage from hoses and their connections after the installation.
- Any plumbing work required to install this appliance should be carried out by a qualified plumber.
- Any electrical work required to install this appliance should be carried out by a qualified electrician.

## 1.5 Use

- Only wash fabrics which are designed to be machine washed. Follow the instructions on each garment label.
- Do not overload the appliance. See the relevant section in the user manual.
- Before washing, ensure that all pockets are empty and buttons and zips are fastened. Avoid washing frayed or torn articles and treat stains such as paint, ink, rust, and grass before washing.
- Garments which have been in contact with volatile petroleum products should not be machine washed. If volatile cleaning fluids are used, care should be taken to ensure that the fluid is removed from the garment before placing in the machine.

- Never pull the power supply cable to remove the plug from the socket; always hold the plug itself.
- Never use the machine if the power supply cable, the control panel, the working surface, or when the base is damaged; and where the inside of the machine is accessible.
- If the supply cord is damaged, it must be replaced by the manufacturer, its service agent or similarly qualified persons in order to avoid a hazard.
- As some duvets and eiderdowns should be washed/dried in large commercial machine because of their bulk, please check with the manufacturer of the item before washing/drying in a domestic machine.
- The users should always check that they have not left their gas lighters, and matches (disposable or otherwise) in their clothing.
- Never tumble dry items which have had contact with chemicals such as dry cleaning fluid. These are of volatile nature and could cause an explosion. Only tumble dry items which have been washed in water or require airing.
- Plastic detergent dispensers/capsules should not remain in the drum during the drying cycle, as the plastic used is not designed to withstand heat. If you wish to wash through to dry you should use the conventional detergent dispenser drawer.

### **CAUTION!**

During the Drying phase, pressing on the Pause touch key will temporarily stop the cycle. The door will remain locked as the temperature inside the drum is high and may pose a safety risk. The door will automatically unlock when the machine's sensors detect that the temperature is at a safe level.

Never stop a washer-dryer before the end of the drying cycle unless all items are quickly removed and spread out so that the heat is dissipated.

Do not dry cloths in washer-dryer with dry clean solvents. Also, do not use laundry enhancement products during the drying cycle.

**To minimize the risk of fire in a washer-dryer, the following should be observed:**

- Items that have been spotted or soaked with vegetable or cooking oil constitute a fire hazard and should not be placed in a washer-dryer. Oil-affected items can ignite spontaneously, especially when exposed to heat sources such as in washer-dryer. The items become warm, causing an oxidation which creates heat. If the heat cannot escape, the items can become hot enough to catch fire. Piling, stacking or storing oil-affected items can prevent heat from escaping and so create a fire hazard.
- If it is unavoidable that fabrics contain vegetable or cooking oil or have been contaminated by hair care products be placed in washer-dryer, it should first be washed in hot water with extra detergent - this will reduce, but not eliminate the hazard.
- The "cool down" cycle of washer-dryer is used to reduce the temperature of the items. It should not be removed from the washer-dryer or piled or stacked while hot.
- Items that have been previously cleaned in, washed in, soaked in or spotted with petrol/gasoline, dry cleaning solvents or other flammable or explosive substances should not be placed in washer-dryer.
- Highly flammable substances commonly used in domestic environments include acetone, denatured alcohol, petrol/gasoline, kerosene, spot removers (some brands), turpentine, waxes, and wax removers.
- Items containing foam rubber (also known as latex foam), similarly textured rubber, or materials e.g. shower caps, waterproof textiles, rubber-backed articles, and clothes or pillows fitted with foam rubber pads should not be dried in a washer-dryer on a heat setting.
- Foam rubber materials can produce fire by spontaneous combustion when heated.
- Fabric softeners or similar products should not be used in a washer-dryer to eliminate the effects of static electricity unless this practice

is specifically recommended by the manufacturer of the fabric softener or product.

- Undergarments that contain metal reinforcements should not be placed in a washer-dryer.
- Damage to the washer-dryer can result if metal reinforcements come loose during drying. When available a drying rack could be used for such items.
- Plastic articles such as shower caps, babies' waterproof napkin covers should not be placed in washer-dryer.

### 1.6 Electrical Connection

 "An incorrect power supply may void your warranty."

Check that your domestic electrical installation can take the maximum load required from technical data, also taking into account any other appliances in use.

When the appliance is installed, the power supply cable must be easily accessible.

#### **WARNING!**

May cause electric shock! If the machine is not connected to an earthed/ground system. DO NOT touch the wet clothes and metal parts. For safety reasons do not use double adapters, extension cords and multi-plug adapters.

#### **CAUTION!**

Connect the machine to an earthed socket outlet. The manufacturer declines any responsibility for damage or injury through failure to comply with the above safety precaution. Should the appliance power supply cable need to be replaced, this shall be carried out by our Service Centre.

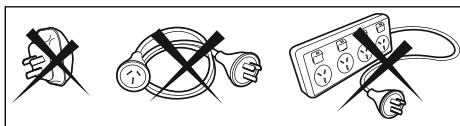

## 2. PRODUCT DESCRIPTION

### 2.1 General overview

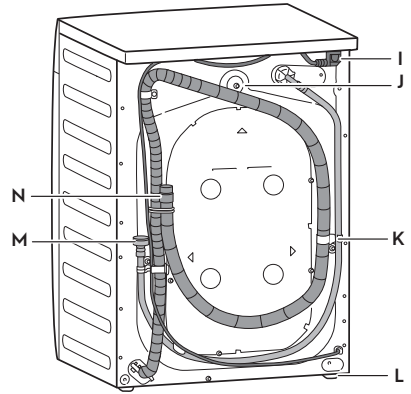
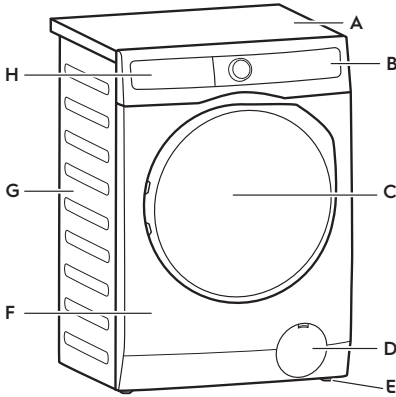

- A** Worktop
- B** Control Panel
- C** Door
- D** Drain Pump Filter
- E** Level Adjustment Feet
- F** Front Panel
- G** Cabinet
- H** Detergent/Softener Dispenser Drawer
- I** Mains Cable
- J** Transit Bolts
- K** Transit Bolts & Hose Support
- L** Level Adjustment Feet
- M** Water Inlet Hose
- N** Water Drainage Hose

#### 2.1.1 Detergent/Softener Dispenser Drawer

The detergent dispenser drawer compartment information, For details about using detergent and additives, see page 28.

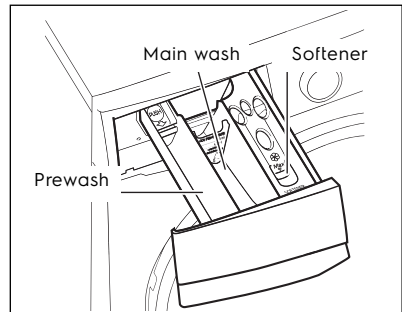

### 2.1.2 Door (when open)

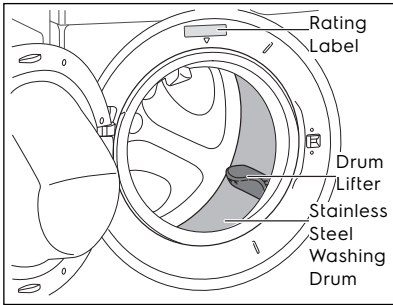

### 2.1.3 Drain Pump Filter (when open)

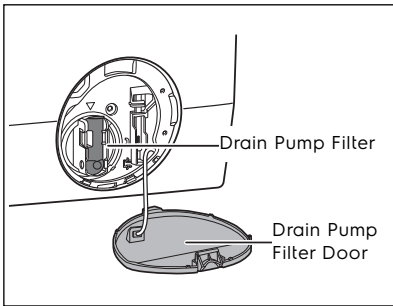

### 2.1.4 Level Adjustment feet

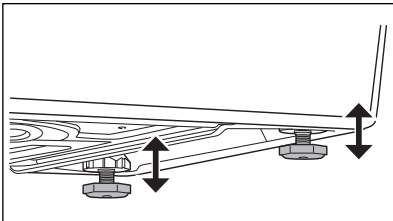

### 2.1.5 Transit Bolt (when remove)

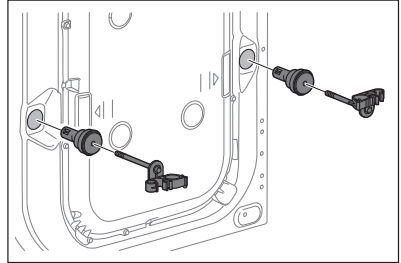
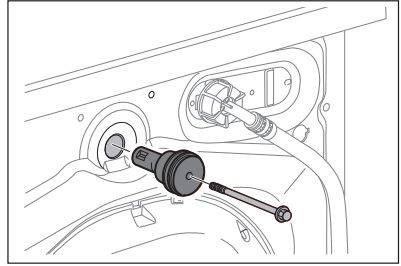

### **CAUTION!**

Transit bolts must be removed before using the appliance.

## 2.2 Accessories

### Plastic Caps

To close the holes on the rear side of the cabinet after the removal of the transit bolts.



### Plastic Hose Guide

To connect the drain hose on the edge of a sink.

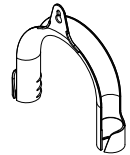

### 3. TECHNICAL DATA

<b>Dimensions (Height / Width / Depth)</b>	850 x 600 x 659 mm
<b>Power supply (Voltage / Frequency)</b>	220 - 240 V~/ 50 Hz
<b>Total power absorbed</b>	Wash 2100 W / Dry 1500 W
<b>Water supply pressure (Maximum / Minimum)</b>	0.8 MPa / 0.05 MPa
<b>Maximum Spin Speed</b>	1400 rpm

### 4. INSTALLATION

#### 4.1 Unpacking

You are advised to keep all transit devices so that they can be refitted if the machine ever has to be transported again.

#### **⚠ WARNING!**

All transit bolts and packing must be removed before using the appliance. Requires using a wrench or hexagon head block number 10 to remove the transit bolts at all 3 points.

#### **⚠ CAUTION!**

Carefully put down the appliance with the rear side on it. Make sure not to damage the hoses.

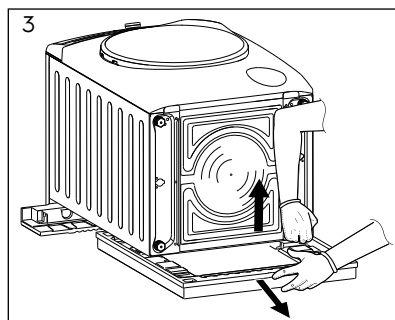
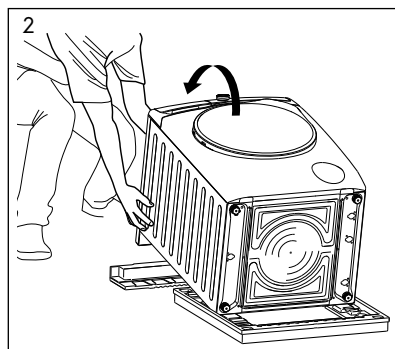
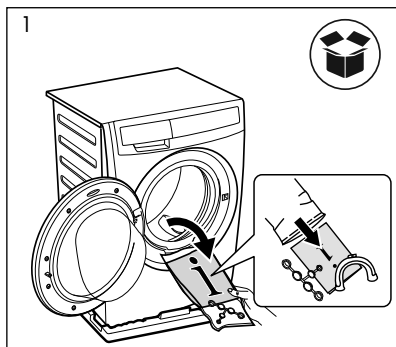

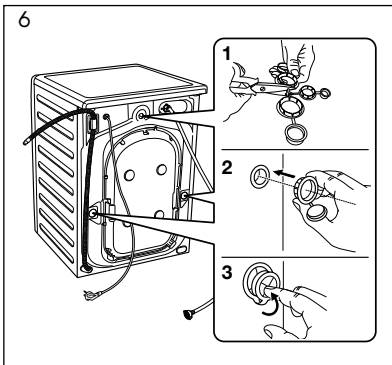
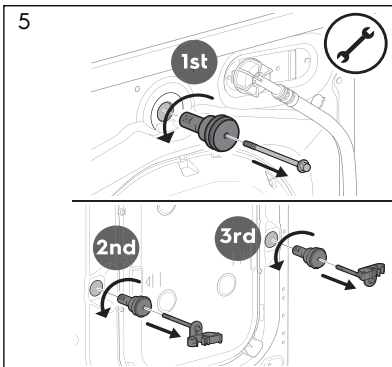
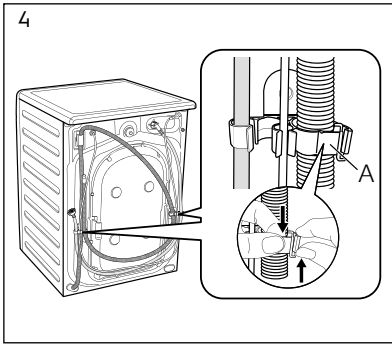

## 4.2 Positioning

### **WARNING!**

Before proceeding with installation, read the safety information, and dimension preferred.

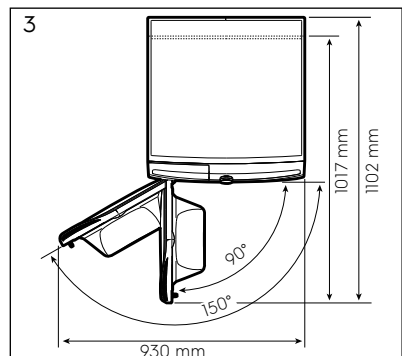
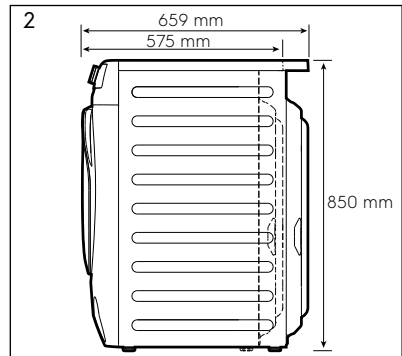
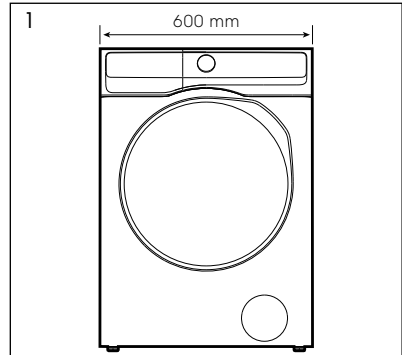

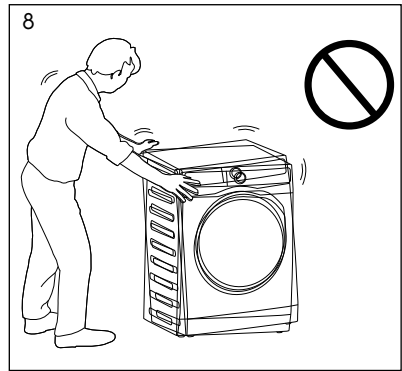
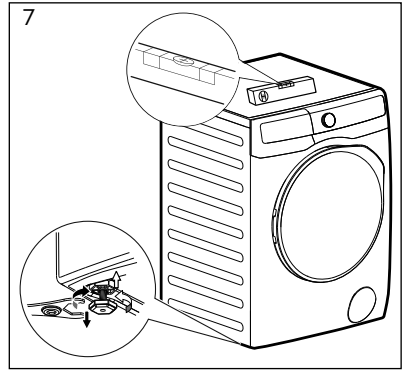
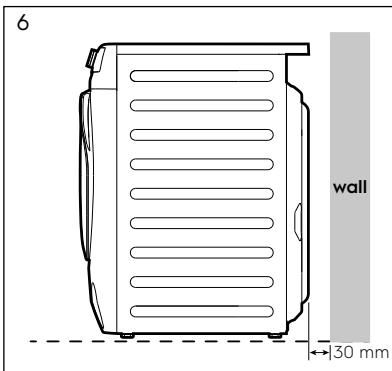
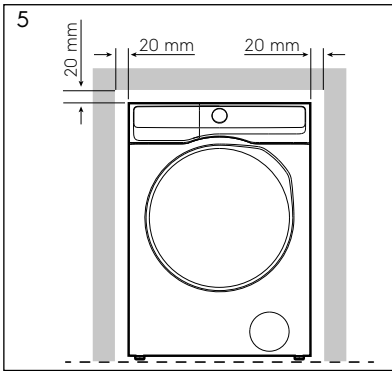
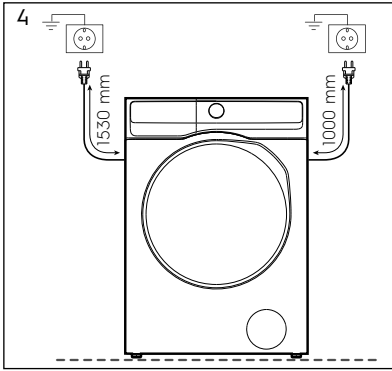

**⚠ CAUTION!**

When installing the product make sure the levelling feet is not pressing on the power cord.

When the machine is levelled, try to rock it from corner to corner. If it does rock, adjust the legs again until it is levelled and does not rock.

Never place cardboard, wood, or similar materials under the machine to compensate for any unevenness in the floor. Install the machine on a flat hard floor. Make sure that air circulation around the machine is not impeded by carpets, rugs, etc.

The appliance must not be installed behind a lockable door, a sliding door, or a door with a hinge on the opposite side to that of the machine, in such a way that a full opening of the door is restricted.

### 4.3 Water Inlet

Connect the water inlet hose to a tap with 3/4" BSP thread. Use the hose supplied with the machine. DO NOT USE OLD HOSES.

The inlet hose must not be lengthened. If it is too short and you do not wish to move the tap, you will have to purchase a new, longer hose specially designed for this type of use.

Loosen the ring nut to angle the hose to the left or right depending on the position of your water tap. Do not place the inlet hose downwards.

After positioning the inlet hose, be sure to tighten the ring nut again to prevent leaks.

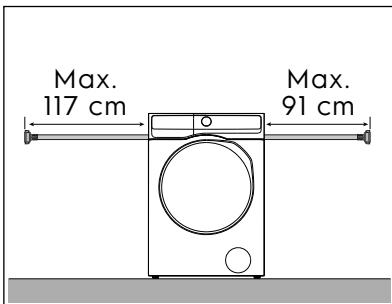
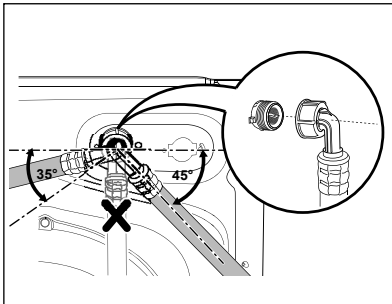
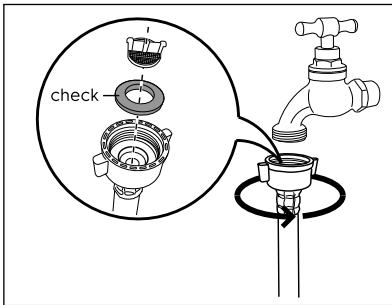

### 4.4 Water Drainage

The end of the drain hose can be positioned in three ways:

- **Hooked over the edge of a sink**, using the plastic hose guide supplied with the machine.

#### Fitting Hose Guide

In this case, make sure the end cannot come unhooked when the machine is being emptied. This could be done by tying it to the tap with a piece of string or attaching it to the wall.

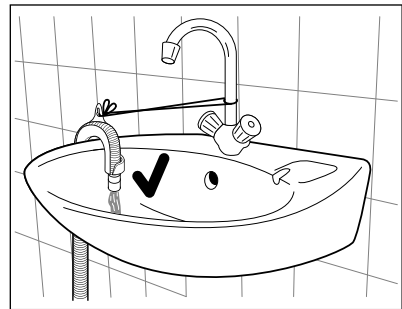
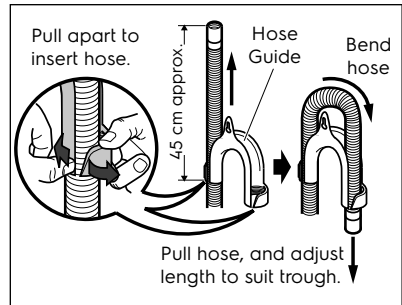



- **In a sink, drain pipe branch.**

This branch must be above the trap so that the bend is at least 60 cm above the ground.

Push the drain hose onto the spigot and secure with a clip, ensure a loop is formed in the drain hose to prevent waste from the sink entering the appliance.

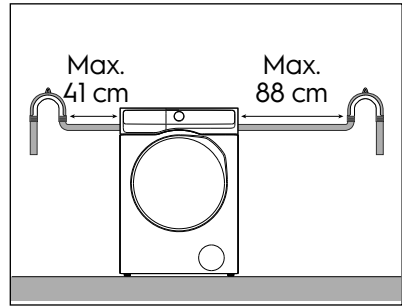
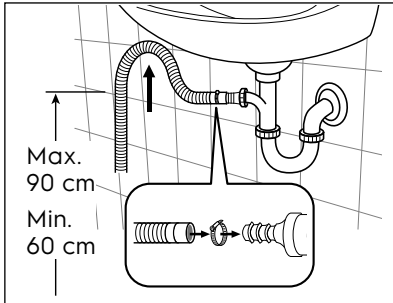

- **Directly into a drain pipe,** at a height of not less than 60 cm and not more than 90 cm.

The end of the drain hose must always be ventilated, i.e. the inside diameter of the drain pipe must be larger than the outside diameter of the drain hose.

The drain hose must not be twisted or curled. Run it along the floor; only the part near the drainage point must be raised.

For the correct functioning of the machine, the drain hose must remain hooked on the proper support piece situated on the top part of back side of the appliance.

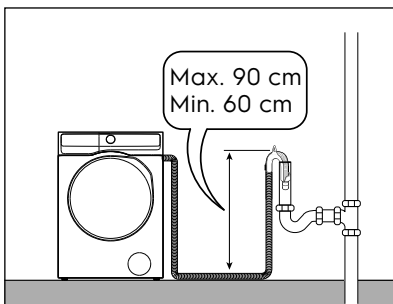

## 5. CONTROL PANEL



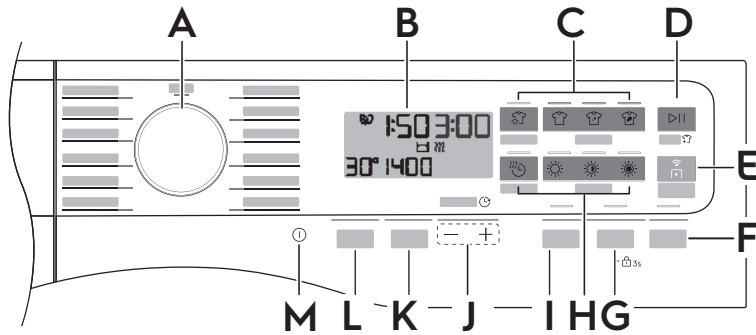

### 5.1 Control Panel Description



**A** Programme selector knob

**B** Display

**C** SmartSelect touch key

- Refresh touch key 
- Light touch key 
- Normal touch key 
- Intensive touch key 



**D** Start/Pause touch key  
(Add clothes option)

**E** Remote Start touch key

**F** Prewash touch key

**G** Hygienic Care touch key  
(Child lock option)

**H** Time Dry  and Dryness Level touch key

- Iron Dry touch key 
- Cupboard Dry touch key 
- Extra Dry touch key 

**I** Stain Pro touch key

**J** Finish In adjustment

- + Plus touch key
- Minus touch key









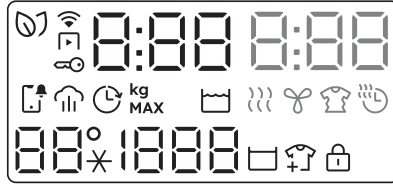





**K** Spin touch key

**L** Temp touch key

**M** On/Off touch key

## 5.2 Display



	SmartLeaf feedback icon
	Door locked icon
	Stream icon
	Finish In icon
	Rinse Hold icon
	Add clothes icon
	Child Lock icon
	Notification icon
	Remote Start mode icon
	Wi-Fi connection icon
	The Temperature area:  Temperature icon --* Cold water
<b>MAX</b>	Maximum load icon
	The spin area: Spin Speed indicator (- - -) No Spin indicator, Spin phase if off.
	Wash phase icon (included Prewash phase)
	The digital icon can show: <ul style="list-style-type: none"> <li>• Programme duration, washing phase</li> <li>• Delay time</li> <li>• Cycle End (0:00)</li> <li>• Warning and Error codes</li> </ul>



Drying phase icon



The digital icon can show:

- Programme duration, drying phase
- Delay time
- Cycle End (0:00)
- Warning and Error codes



Time Dry icon



Anticrease phase icon



Cooling phase icon

 The icon, function or phase names that appeared in this manual may differ from your product.

### 5.3 SmartLeaf feedback

SmartLeaf symbols give feedback on consumption, guiding the user to save energy, time and water.



**This feature will indicate levels of energy savings in a programme based on:**

1. Programme Duration with rated capacity
2. Energy consumption
3. Water consumption
4. Wash temperature

**SmartLeaf feedback is not affected by:**

1. Amount of loaded laundry
2. Spin speed selection

**There are three different level of SmartLeaf feedback indicated:**

1. No SmartLeaf (no icon in the display)
2. One leaf  icon
3. Two leaf  icon



- Prewash will reduce the SmartLeaf symbol by 1 leaf.
- Temperature = 40°C will reduce the SmartLeaf symbol by 1 leaf.
- Temperature > 40°C will reduce the SmartLeaf symbol by 2 leaves.

### Wash and Dry

For Wash+Dry mode, SmartLeaf setup values are as calculated as follows:

1. For all cycles with 2 leaves in dry mode, in washing + drying mode the values are the same as in only wash mode.
2. For all other cycles, the washing + drying values are set to 1 leaf
3. Washing + drying values reduced by 1 leaf in case of Extra Dry or Sport Jacket programme.

## 6. PROGRAMMES

### 6.1 Programme Chart

Programme; Temperature range	Max. Spin speed (rpm)	Max. Load (Dry Clothes)		Type of load and soil level
		Wash	Dry	
<b>Cottons;</b> Cold to 90°C	1400	Max <sup>1)</sup>	Max <sup>1)</sup>	White cotton and coloured cotton. Normally, heavily and lightly soiled items.
<b>Eco Cottons;</b> 40°C and 60°C	1400	Max <sup>1)</sup>	Max <sup>1)</sup>	Low energy cycle for cottons. Decreases temperature and extends time to reach good washing results.
<b>DelicatesPlus;</b> Cold to 40°C	1200	EWV11***** 4 kg EWV13***** 5 kg	-	Delicate fabrics. Thin cottons, acrylics, viscose and polyester.
<b>Bedding;</b> Cold to 60°C	800	3 kg	-	Washing cycle for three bed linen sets.
<b>Sanitise;</b> 60°C	1400	Max <sup>1)</sup>	-	White cotton items. This high performance wash programme combined with steam vapour, removes more than 99,99% of bacteria and viruses <sup>2)</sup> keeping the temperature above 60°C throughout the washing phase; with an additional action on the fibres thanks to a vapour phase, an enhanced rinsing phase ensures a proper removal of detergent and micro-organism residues. This programme ensures also a proper reduction of pollens/allergenic items.
<b>DuvetCare 60</b>	-	- EWW11***** 2 kg EWW13***** 3 kg	-	Steam vapour cleaning and drying in 60 mins.
<b>Spin</b>	1400	Max <sup>1)</sup>	Max <sup>1)</sup>	To spin the laundry and to drain the water in the drum. All fabrics, except woollens and delicate fabrics.
<b>Sports;</b> Cold to 40°C	1200	4 kg	-	Sport wear, synthetic fibres like polyester, polyester/elastane blends, polyamide. Suitable to remove sweat and body soil from technical sport garments.
<b>Wool</b>  Cold to 40°C	1200	EWV11***** 2 kg EWV13***** 3 kg	1 kg	Machine washable wool, hand washable wool and other fabrics with "hand washing" care symbol.
<b>Quick 15;</b> Cold to 30°C	1200	1.5 kg	-	Lightly soiled synthetics or mixed fabrics.

Programme; Temperature range	Max. Spin speed (rpm)	Max. Load (Dry Clothes)		Type of load and soil level
		Wash	Dry	
<b>IntelliQuick;</b> Cold to 30°C	1200	Max <sup>1)</sup>	4 kg	Light to normal soiled coloured cottons. Automatic cycle time adjustment base on load size.
<b>WashDry 60;</b> 30°C to 40°C	1200	1 kg	1 kg	1 KG mixed fabrics. Wash and dry in 60 mins.
 (App Favourite)	-	-	-	Recall your favourite programme.

- 1) Maximum capacity depends on a sticker in front of the machine.  
Model: EWW1143R7MC 11/7 kg, EWW1143R7SC 11/7 kg, EWW1343R7SC 13/9 kg (wash/dry capacity)
- 2) Tested for Staphylococcus aureus, Enterococcus faecium, Candida albicans, Pseudomonas aeruginosa and MS2 Bacteriophage in external test performed by Swisstatest Testmaterialien AG in 2021 (Test Report No. 202120117).

## 6.2 Woolmark Apparel Care - Blue



- The wool wash cycle of this machine has been approved by The Woolmark Company for the washing of wool garments labelled as "hand wash" provided that the products are washed according to the instructions on the garment label and those issued by the manufacturer of this washing machine.

**Model:** EWW1143R7MC,  
EWW1143R7SC; M1361









**Model:** EWW1343R7SC; M2423



- The wool drying cycle of this machine has been tested and approved by The Woolmark Company. The cycle is suitable to dry wool garments which are labelled "hand wash" provided that the garments are washed in a Woolmark endorsed hand washing cycle and dried according to the instructions issued by the manufacturer.

**Model:** EWW1143R7MC,  
EWW1143R7SC; M1224

**Model:** EWW1343R7SC; M2424

## 6.3 Programme Options Compatibility

Options	Programme											
	Cottons	Eco Cottons	DelicatesPlus	Bedding	Sanitise	DuvetCare 60	Spin	Sports	Wool	Quick 15	IntelliQuick	WashDry 60
SmartSelect		■		■	■	■		■	■	■		
		■	■	■	■			■	■		■	
		■		■	■	■			■			
 No Spin	■	■	■	■			■	■	■	■	■	
 Rinse Hold	■	■	■					■	■	■	■	
Refresh	■		■	■				■		■	■	
Stain Pro	■	■	■	■								
 Hygienic Care <sup>1)</sup>	■	■	■	■								
 Prewash	■	■	■					■				
SensorWash <sup>2)</sup>	■		■	■				■				
Time Dry <sup>3)</sup>	■	■					■		■		■	
Dryness Level <sup>3)</sup>	■	■					■		■		■	
 Finish In	■	■	■	■	■	■	■	■	■	■	■	■

- 1) "Hygienic Care" option can be combined with temperature 40 to 90°C only.
- 2) The SensorWash always active, intelligently assesses the dirt and detergent residue in your laundry. The SensorWash adjusts the washing time and rinse cycles to match the load. This not only ensures optimal cleanliness but also helps prevent damage to your clothes, thereby extending their lifespan. However, this feature can be deactivated by pressing and holding touch keys "Hygienic Care" and "Prewash" for about 3 seconds the display had shown . Please note that turning off the SensorWash feature may affect the efficiency of your washing cycle. To reactivate the SensorWash feature, simply repeat the same process, then  come on.
- 3) Do not select a spin speed LOWER than that proposed by the appliance to avoid a too long drying time so saving energy. In any case the reduction of the spin speed is only possible after selecting drying.

## 7. SMARTSELECT, OPTIONS AND SETTINGS

### 7.1 SmartSelect

This new feature has been created to guide the user to save energy, time and water, with the aim of improving the sustainability of cycles, the care and maintenance of fabrics and consumer experience.

For each washing cycle it is possible to have different durations and consumption, based on the level of soiling of the laundry.

#### There are possible options:

#### 1. Refresh

With this SmartSelect the user selects Refresh programme.

It can reduce wrinkles and light odours and will refresh clothes that does not need a wash.

#### 2. Light

This option is recommended for very lightly soiled clothing, without visible stains. The suggested temperature is cold.

#### 3. Normal

This option is ideal for everyday light soiled clothes, with small stains for example sweat. The suggested temperature is 30°C.

#### 4. Intensive

This option is recommended for normal/ heavy soiled clothes, with for example food spills or mud.

To activate one of this options turn the dial to select the desired programme. The default soil level icon light on.

#### To change it tap on the related icon.

 Every SmartSelect level can modify temperature, spin speed and programme duration of the selected cycle.

 If a certain soil level is not available, pressing it will generate an error, a double beep and symbol blinks twice.

### Time Dry ()

In the programme where it is selectable, press this touch key to set the time that suits the fabrics you have to dry. The display shows the set value.

This option is used to select desired drying time in programmes where time drying is available. With each tap on the touch key the time value increases by 10 minutes steps up to the maximum time allowed for selected programme (refer to Programme Options Compatibility).

If Time Dry or Dryness level are selected, tapping on desired smart washing level, deactivate wash cycle and remains only the drying phase. After Time Dry have reached the maximum time, the appliance shift automatically to the default dryness level; If a dryness level is selected, tapping on it, the drying cycle will be deactivate and sets only the default washing programme.

 If you wish to open the door during the anticrease phase or interrupt it, press Start/Pause touch key.

#### Time Dry Option Guidelines:

Type of fabric	Load (kg)	Spin Speed (rpm)	Suggested Times (Hrs)
Cotton and linen (bathrobes, bath towels, etc.).	5-Max. <sup>1)</sup>	1400	3-4
	3-5	1400	2-3
	2-3	1400	1-2
Synthetic or mixed fabric items (jumpers, blouses, underwear, household linen, etc.).	3	1200	2-3
	1	1200	1
Wool and hand washable wool.	1	1200	2

<sup>1)</sup> Maximum capacity depends on a sticker in front of the machine.



## Dryness Levels

For drying the three possible choices are:

- **Extra dry** ☀️  
This option is recommended for towelling materials.
- **Cupboard dry** ☀️  
It is the default drying level selected for most programme, and it is indicated for items to be stored.
- **Iron dry** ☀️  
This option is recommended to dry garments suitable for ironing.

**i** To activate one of this options turn the selector knob to select the desired programme.  
The default soil level icon light on.  
To change it press on the related icon.

**i** If you wish to open the door during the anticrease phase or interrupt it, press Start/Pause touch key.

### Dryness Option Guidelines:

Dryness Level	Type of fabric	Load
<b>Extra Dry</b> Ideal for towels or similar	Cotton and linen (bathrobes, bath towels, etc.)	up to <b>Max.<sup>1)</sup></b> kg
<b>Cupboard Dry</b> Suitable for items to put away without ironing	Cotton and linen (bathrobes, bath towels, etc.)	up to <b>Max.<sup>1)</sup></b> kg
	Synthetics and mixed fabrics (jumpers, blouses, underwear, household linen)	up to 3 kg
<b>Iron Dry</b> Suitable for ironing	Cotton and linen (sheets, tablecloths, shirts, etc.)	up to <b>Max.<sup>1)</sup></b> kg

- 1) Maximum capacity depends on a sticker in front of the machine.

## Duration of the drying cycle

The drying time can vary according to:

- the final spin speed;
- dryness level (Extra Dry or Cupboard Dry or Iron Dry);
- the type of laundry;
- the size of load.



### Fibre residue

After drying fluffy fabrics, such as new towels, it is advisable to perform a Cottons programme at 60 °C to ensure that any residue that may remain in the tub is completely removed and does not stick to garments dried afterwards. After each drying cycle, clean the drain pump filter. Please refer to care and cleaning in section "CARE AND CLEANING".

### **i** Additional drying

Should the laundry still be too wet at the end of the programme, set another short drying cycle.

The final part of a washer-dryer cycle occurs without heat (cool down cycle). This ensures the laundry will be left at a low temperature.

## **!** WARNING!

**To prevent the formation of creases or shrinking of fabrics, avoid excessive drying.**

## 7.2 Options

### Temperature Touch key

Touch this touch key repeatedly to increase or decrease the wash temperature if you want your laundry to be washed at a temperature different from the one proposed by the machine. ( - - \* corresponds to cold wash).



 Tapping on the SmartSelect level could change the selected temperature. SmartSelect level could automatically change, according to the temperature selected.

### Spin Touch key

Press this touch key repeatedly to increase or decrease the spin speed or select Rinse Hold, if you want your laundry to be spun at a speed different from the one proposed by the machine.

- **No Spin ( - - - )**  
No spin option eliminates all the spin phases and increase the number of rinses.
- **Rinse Hold (  )**  
By selecting this option the water of the last rinse is not emptied out and the drum turns regularly to prevent the laundry creases.

The door is still locked to indicate that the water must be emptied out.

 The door stays locked with the water in the drum. To continue the cycle, you must press  (Start/Pause).

### Hygienic Care Touch key

Select this option to add approximately 30 minutes of tumbling in vapour after the rinse cycle. The indicator of this option will be on.

- Vapour may not necessarily be visible inside the drum during a vapour cycle. Vapour is created below the drum and allowed to naturally rise into the clothes.
- Vapour may not be present during the entire vapour cycle.
- At the end of the Vapour cycle, the clothes will be warmer, softer and detached from the drum.

 If Vapour option is selected, rinse temperatures will be elevated. During a vapour cycle, you may notice vapour exiting from the drain hose of the machine, this is normal and there is no cause for alarm.

### Prewash Touch key

Select this option if you wish your laundry to be pre-washed before the main wash. Use this option for heavy soil. The indicator of this option will be on.

When you set this function, put the detergent into the prewash compartment.

This function increase the programme duration.

### Stain Pro Touchpad

Press this touchpad to add the stain phase to a programme. The indicator of this option comes on.

Use this function for laundry with hard stains to remove.

When you set this function, put the stain remover into prewash compartment.

## Remote Start Touchpad (📶)

This option allows you to connect machine to Wi-Fi network and to link it to your smart phone.

By this functionality you can receive notifications, control and monitor your machine from your mobile devices.

**Please refer to chapter "📶 WI-FI CONNECTIVITY SETUP".**

**i** When the door is open, remote functions are disabled.

## Finish In Touch key

Before you start the programme, this option makes it possible to define the end of the washing programme from minimum of 1 hour to maximum of 24 hours.

**i** If programme duration is longer than 3 hours, minimum Finish In option starts from 4 hours.

This button allows activating the Finish In — 🕒 + option and by mean of the **Plus** (+ increase) and **Minus** (— decrease) touch key it is possible to choose the time within which a programme should terminate. The programme end can be postponed by 1 hour every + touch key. The option time can be removed by pressing — touch key until 0.

**i** This option must be selected after choosing the wash programme, and before pressing the "Start/Pause" touch key.

For example, if the programme duration of your selected programme is 3.20 hours and you define the "Finish In" time to 6 hours. This means your wash programme will finish in 6 hours. (See diagram)

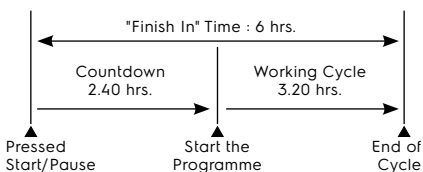

After selecting Finish In time, press Start/Pause touch key to start the programme. Machine will then countdown and update time on the display every hours until it reaches the starting point of the wash cycle.

If you wish to cancel these option after starting:

1. Press Start/Pause touch key to pause machine.
2. Press On/Off touch key to power off and power on again.

**i** After machine start, it can not pause the machine and press finish in touch key to decrease finish in time to "🕒".

## 7.3 Settings

### Child Lock Option

Your appliance is provided with CHILD SAFETY LOCK which permits you to leave the appliance unsupervised with the door closed without having to worry that children might be injured by or cause damage to the appliance.

**i** Set this option after pressing the Start/Pause touch key.

#### To set "Child Lock" option:

- To activate the option, press and hold "Hygienic Care" touch key about 3 seconds until the display shows the icon "🔒".

**i** If you press any touch key while Child Lock is activated, the icon "🔒" will flash on display 3 times along with buzzer sound.

This function remains enabled even after the appliance is switched off.

- To deactivate the option, press and hold this touch key until the icon goes off.

## Save App Favourite Programme

**i** Enabled only by enabling Remote Start mode.

Programme settings that are frequently used can be saved (e.g. Cottons, 60°C, 1200 rpm, with Prewash and Hygienic Care).

To programme/re-programme Favourite with your own selections and save them, proceed as follows:

1. Turn on the machine.
2. Connect the machine with Wi-Fi network and our app.
3. Select your desired wash settings, then save. (following guide in our app)

To recall the favourite programme, turn selector knob to "♥" position.

You favourite programme showing in the display.

Tapping Start/Pause touch key to start the programme.

## Enabling/Disabling End-Of-Wash Buzzer

This setting permits you to either enable or disable the buzzer at the end of the programme. As an example, you might wish to disable this buzzer when you start a wash when going to bed, so that when the wash finished approximately 1 hour later, it will not disturb you through the night.

**i** Error warning beeps such as critical faults are not disabled.

- To disable the buzzer sound, press "Temp" and "Spin" touch keys at the same time until the icon "b F" will show on display along with buzzer sound.
- To return to default configuration press these 2 touch keys at the same until the icon "b" will show on display along with buzzer sound.

## 7.4 Start/Pause (▷||) and Add Clothes (👕) Touch key

**This touch key has 2 functions:**

### 1. Start/Pause (▷||)

After you have selected the desired programme and options, press this touch key to start the machine. The Start/Pause pilot light will stop flashing and remain lit. If you have selected a "Finish In" option, the countdown will begin and will be shown on the display.

To interrupt a programme which is running, press this touch key to pause the machine, the Start/Pause pilot light flashes.

To restart the programme from the point at which it was interrupted, press this touch key again, the Start/Pause pilot light will stop flashing.

### 2. Add Clothes (👕)

**i** You can only add clothes when the icon "👕" shown on the display.

1. Pressing the "Start/Pause" touch key to pause the programme.
2. Wait for the machine to come to a complete stop before opening the door (wait for door lock "🔒" icon to turn off).
3. Add clothing and close the door.
4. Resume the programme by pressing "Start/Pause" touch key again.

## 8. WI-FI CONNECTIVITY SETUP

**i** The software in this product contains components that are based on free and open source software. Electrolux gratefully acknowledges the contributions of the open software and robotics communities to the development project. To access the source code of these free and open source software components whose license conditions require publishing, and to see their full copyright information and applicable license terms, please visit:

<http://electrolux.pensoftwarerepository.com> (folder NIUS)

This chapter describes how to connect the smart appliance to the Wi-Fi network and to link it to a mobile device.

By this functionality you can monitor and control your laundry appliance from your mobile devices.

To connect the appliance to enjoy the full range of features and services you need:

- Wireless network at home with internet connection enabled.
- Mobile device connected to wireless network.

<b>Frequency/ Protocol</b>	Wi-Fi: 2.4 GHz / 802.11 bgn
<b>Max Power</b>	Wi-Fi 2.4 GHz: < 20 dBm
<b>Encryption</b>	WPA, WPA2, WEP

### 8.1 Download, installing our app

1. Go to the App Store/Play Store, download and install our app on your smart device.



**i** Minimum requirements: iPhone6/iOS 9.3/Android 5.1 and above. You will need to install our app, create an account, and accept the Terms and Conditions and Electrolux's Privacy Policy in the app to use the connected features of the laundry appliance. Internet and Wi-Fi connections are required to use the full features of the App and the laundry appliance. Minimum requirements, apps, and services are subject to change without notice.



2. Create an account. This account can be shared across multiple devices.

### 8.2 Wi-Fi network connection

#### Turning On Wi-Fi

To connect the appliance to a Wi-Fi network, tap and hold the Remote Start  Mode touch key for 5 seconds. This action will open up the access point (goes to AP mode). If it is not previously provisioned, it will start the provisioning process.

When the access point is open, if there is a new network credential provided, it will replace any network credentials previously saved. If not, it will keep connecting to the previously saved network.

During this phase, the display shows only Wi-Fi icon  and "AP" message while all other indicator on control panel are Off. The Wi-Fi icon  will start blinking.

When the access point is open, the display will show "AP".

Wi-Fi icon  continues to blink until it is connected to the home network.

Once provisioning is successfully concluded, a sound will play and the Wi-Fi icon  lit steadily.

 During the time when Wi-Fi and access point is turning On, pressing any key buttons will play the error jingle.

### **Connect your machine with our app, following setting process in application.**

Once connected, tapping on the Remote Start  Mode touch key On will enable users to be able to start cycles remotely on the our app.

### **Auto connection to registered network**

Once the appliance has been successfully set-up and registered to the home network, every time it is powered On, it will try to connect to the network automatically. There will not be any sound when Wi-Fi connection is successful.

### **Connecting to a different network (Reopening Access Point)**

Every time user tap and hold Remote Start  Mode touch key for 10 seconds, the access point will be open and broadcasted. New network credentials received at this point will overwrite previously saved credentials, and the appliance then connects to the new Wi-Fi network.

## **Turning Off Wi-Fi**

If the user decides to no longer connect the appliance to Wi-Fi, he can tap and hold Remote Start  Mode touch key for 10 seconds and the appliance will reset and turn off.

The display shows only "Fn" for 5 seconds while all other indicators on control panel are Off.

After reset, the display goes back to initial state, with Wi-Fi icon  turned off.

## **8.3 Over-the-air update**

The application may propose an update for downloading new features.

The update is accepted via app only.

If a programme is running, the app notifies that the update will start at the end of the programme.

During the update, the appliance shows  in the display.

The appliance will be usable again at the end of the update, without any notification about a successful update.

If an error occurs, the appliance shows  in the display: just press any buttons or turn the knob to return to normal use.

## **8.4 Wi-Fi Always On**

The Wi-Fi Always On function is available in our app.

This function keeps the appliance connected to the network even when the appliance is turned off.

The icon  goes on and off intermittently.

It is possible to turn the appliance on by pressing the On/Off button or through the our app.

 The Wi-Fi Always On function may affect your energy consumption.

## 9. BEFORE FIRST USE

**i** During installation or before first use you may observe some water in the machine. This is a residual water left in the machine after a full functional test in the factory to ensure the machine is delivered to customers in perfect working order and is no cause for concern.

1. Ensure that the electrical and water connections comply with the installation instructions.
2. Put 2 litres of water in the detergent compartment for washing phase. This activates the drain system.
3. Select a Cottons cycle at 90 °C, without any laundry in the machine, to remove any manufacturing residue from the drum and tub then start the machine.

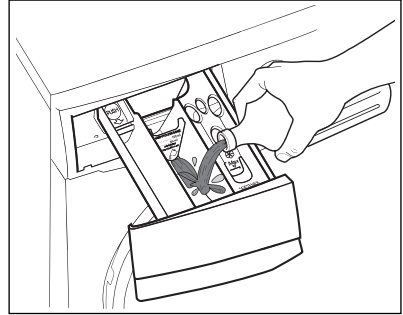

**i** The Figures that take place in this manual are schematic and may not correspond exactly with your product. If the subject parts are not included in the product you have purchased, then it is valid for other models.

## 10. DAILY USE-WASHING (ONLY)

### 10.1 Loading The Laundry

1. Turn the water tap on.
2. Connect the main plug to the main socket
3. Press the On/Off touch key to turn on the machine. Turn the knob to set a programme. The machine will propose a temperature and automatically select the spin speed provided for the programme you have chosen.

The selector knob can be turned either clockwise or counter-clockwise.

4. Check and remove objects (if there are any) that could be trapped in the fold.

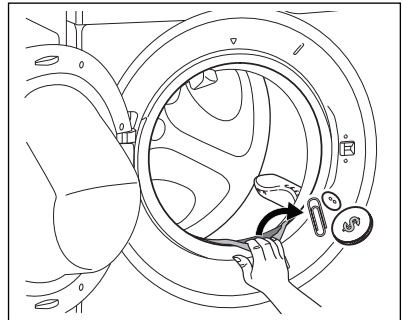

5. Place the laundry in the drum, one item at a time, shaking them out as much as possible. (Refer to chapter "WASHING HINTS", page 34)
6. Close the door.



### **WARNING!**

Make sure that no laundry remains between the seal and the door.

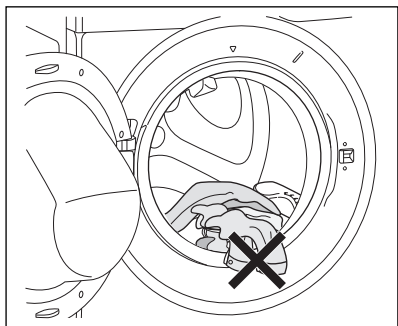

## 10.2 Using Detergent And Additives

**i** Please refer to section "Detergents Type and Quantity of Detergent" page 35 before use.

**i** The Figures that take place in this manual are schematic and may not correspond exactly with your product. If the subject parts are not included in the product you have purchased, then it is valid for other models.

1. Detergent Dispenser Drawer.  
The detergent dispenser is divided into three compartment.

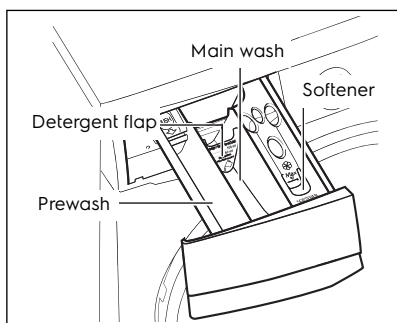

- **Compartment "PREWASH"**  
This compartment is only used for detergent when a "Prewash" option is selected.
- **Compartment "MAIN WASH"**  
This compartment is used for detergent on all programmes.

- **Compartment "SOFTENER"**  
This compartment is used for fabric conditioner and starching agent.
- **Detergent flap (  );**  
Flap before input a powder or liquid detergent.



**Position down:** for liquid detergent.

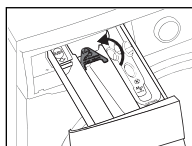

**Position up:** for powder detergent.

**i** When you use the liquid detergent.

- Do not use gelatinous or intense liquid detergents.
- Do not put more liquid than the maximum level.
- Do not set the "Prewash" phase.
- Do not set the "Finish In".

2. Measure out the detergent and the fabric softener;

- Pull out the dispenser drawer until it stops.
- Measure out the amount of detergent required, pour it into the main wash compartment.

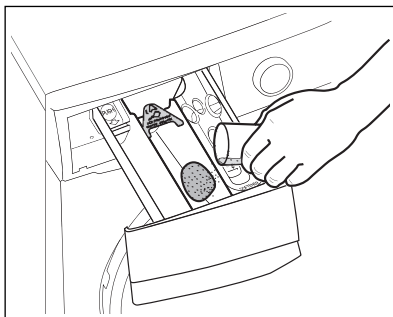

- If you wish to carry out the "Prewash" phase, pour it into the Prewash compartment.



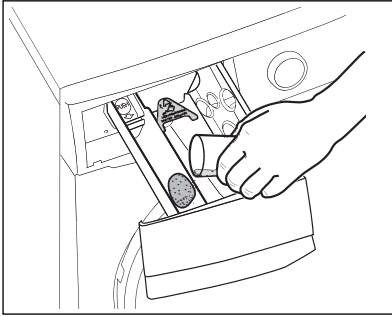

- If required, pour fabric softener into the Softener compartment.

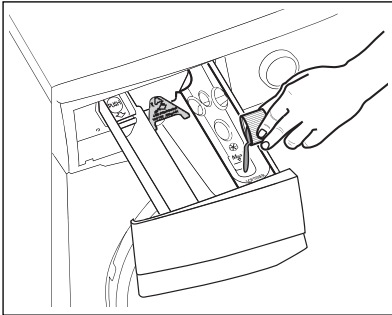

- Close the drawer gently.

**i** The softener amount used must not exceed the "MAX" mark in the drawer.

If you use intense softeners it is recommended to dilute with water.

Residues of detergent, softener and water may remain in the dispenser. It is recommended to clean the dispenser regularly to remove any residue.

## 10.3 Options Setting

1. If you want your laundry to be spin or use temperature different from the one proposed by the machine, press "Spin" and "Temp" touch keys repeatedly to change the spin speed and temperature.  
Press the option touch keys, if you want your laundry to be washed with special functions.

**i** Different functions can be combined which is dependent on the programme selected.

If an option is not compatible with the wash programme selected, the symbol "- - -" will flash on display along with buzzer sound.

2. If you want to define the end of the washing programme, press the "Finish In" touch key repeatedly to choose your machine working time.

## 10.4 Starting A Cycle (▶||)

To start a programme, press the Start/Pause touch key. The corresponding pilot light will stop flashing and a default programme duration will be displayed on the screen.

After approx. 15 minutes from the start of a programme:

- The appliance will automatically adjust the selected programme duration according to the type and size of the load.
- The display will show adjusted programme duration.

**i** If you press any touch key while a programme is operating, the symbol "- - -" will flash on display along with buzzer sound. (except Start/Pause touch key and On/Off touch key)

## 10.5 Interruption Of A Programme

- To pause, press Start/ Pause. The indicator will start flashing.
- Press the Start/Pause again. The programme will continue.

## 10.6 Changing A Programme

Changing a running programme **is possible only by switching off** the appliance.

- Press the "On/Off" touch key to cancel the programme and to turn off the appliance.
- Press the "On/Off" touch key again to turn on the machine.

Now you can set a new wash programme and change any available options. Press Start/Pause to start the new programme.

 The appliance will not drain the water (except programmes; Sanitise, Spin).

## 10.7 Changing The Options

It may be possible to change some of the options after a wash programme has started.

1. Press the Start/Pause touch key. The indicator will start flashing.
2. If available change the options that you wish.
3. Press Start/Pause again. The programme will continue.

## 10.8 Opening The Door

While a programme or the Finish In is operating, the appliance door is locked and the display shows the indicator "🔒".

First, set the machine to PAUSE by pressing the "Start/Pause" touch key. Wait until the door lock indicator goes off, then the door can be opened.

If the door lock icon "🔒" does not disappear, this means that the machine is already heating and the water level is above the bottom edge of the door or the drum is turning. In this case the door CAN NOT be opened. If you need to open it, you must drain the water to open the door.

In case of Remote Start (🔑) option is activated, when program cycle end and anticrease phase is complete. The door will remain locked for 5 minutes, if you want to open the door at that time, press Remote Start (🔑) touch key once to turned off function then the door is unlocked.

### **WARNING!**

In case of emergency please refer to section "Emergency door opening" on page 47.

## 10.9 At The End Of The Programme

- The appliance stops automatically.
- The acoustic signal will operate.
- The display will show "0:00".
- The indicator of the touch key Start/ Pause goes off.
- The door lock icon "🔒" goes off.
- Remove the laundry from the appliance. Make sure that the drum is empty.
- Keep the door partly open, to prevent mildew and odours.
- Turn off the water tap.

 At the end of the programme, the time remaining can suddenly decrease from 7 minutes or less to 0 due to the overestimated total programme time during the load sensing phase. In some cases (with perfectly balanced load) the programme time can be shorter than the time estimated after the load sensing phase is completed. This is a normal behaviour of the machine and not a cause for concern as it does not compromise its performance.



## 10.10 When The Washing Programme Is Completed, But There Is Water In The Drum

(Option "Rinse Hold"  is used.)

- The drum turns regularly to prevent the creases in the laundry.
- The indicator "Start/Pause" flashes to remind you to drain the water.
- The door lock icon " is on. The door stays locked.

 You must drain the water to open the door.

### To drain the water:

1. Press the "Start/Pause"  touch key. The appliance drains the water and spins with the maximum spin speed for selected programme.  
**Alternatively,** before pressing the "Start/Pause" touch key, you can press the "Spin" touch key to change the spin speed. You can select "No Spin (- - -)", if you want the machine to only drain the water.
2. When the programme is completed and the door lock icon " goes off, you can open the door.
3. Press "On/Off" touch key to deactivate the appliance.

 After approximately 18 hours, if you do not press Start/Pause touch key, the appliance will drain and spin automatically.

## 10.11 AUTO Off Mode

The AUTO Off mode automatically deactivates the appliance to decrease the energy consumption when:

- You do not press any touch key for 5 minutes before you press "Start/Pause".
  - Press "On/Off" touch key to activate the appliance again.
- After 5 minutes from the end of the washing programme.
  - Press "On/Off" touch key to reactivate the appliance. Display will show the end of the last wash.
  - Press any touch key again to show the last wash programme.

## 11. DAILY USE-DRYING (ONLY)

 The water tap must be open and the drain hose must be positioned in the sink or connected to the drain pipe.

### 11.1 Preparation to drying



1. Press the On/Off touch key to turn on the machine.
2. Load the laundry. Make sure the load size does not exceed the maximum drying capacity of the machine.
3. Turn the selector knob to the programme suitable for the items to dry.

When selecting a programme by default washing level indicator illuminates availability for few seconds.

4. To activate drying mode only, deactivate the wash mode first by pressing on the illuminated washing level in that SmartSelect. Then pressing the Time Dry  or Dryness Level. The drying symbol will appear on the display and the corresponding drying level LEDs illuminates.

**i** When drying a big amount of laundry, to have good drying performances, make sure that the laundry itself is not rolled up and that is uniformly distributed in the drum.

## 11.2 At the end of the drying programme

- The appliance stops automatically.
- The acoustic signals operate (if they are active).
- In the display "  " comes on.
- The indicator of the Start/Pause "  " touch key goes off. The door locked "  " goes off and the door unlocks. The appliance continues to operate with the anticrease phase for approximately 30 minutes. The anticrease phase reduces creasing.

You can remove the laundry before the anticrease phase is completed. We recommend, for better results, that you remove the laundry when the phase is almost completed or completed. The icon "  " remains lit.

- Press the On/Off touch key for some seconds to deactivate the appliance.

**i** After some minutes from the end of the programme, the energy saving function deactivates the machine automatically.

1. Remove the laundry from the machine.
2. Make sure that the drum is empty.

**i** After drying phase, clean the drum, the seal and the inside of the door with a wet cloth.

## 12. DAILY USE-WASHING & DRYING

### 12.1 Complete wash & dry programme

#### Automatic Non-Stop programme or programmes

Depending on the model, the appliance may be equipped with one or more Wash and Dry programmes, automatic one-go programmes where it is not necessary to set the drying phase manually (refer to programme change on page 17).

Proceed as follows:

1. After loading laundry and detergent, press the On/Off touch key for some seconds to activate the appliance.
2. Set the Wash And Dry programme by means of the programme selector knob.
3. Touch the Start/Pause "  " touch key to start the programme.

#### Non-automatic wash & dry programmes

In some washing programmes, you can combine the washing cycle and the drying phase selecting one of the dryness level shown in the panel.

Proceed as follows:

1. After loading laundry and detergent, press the On/Off touch key for some seconds to activate the appliance.
2. Load the laundry one item at a time.
3. Put the detergent and the additives in the appropriate compartment.
4. Turn the programme selector knob to the washing programme. The appliance defaults to the washing only mode and the indicator of the default soil level touch key is on. The display shows the default temperature and spin. If necessary, change them according to your laundry. The display also shows the maximum recommended load for washing phase.

5. Set the desired options, if there are available. (refer to programme options compatibility on page 19)
6. Press on the desired dryness level touch key to activate also the drying function. The appliance defaults shown the default drying level for the programme selected.
7. Touch the Start/Pause "▷||" touch key to start the programme.

## 12.2 Washing and Drying - Automatic levels

1. Press on the Dryness Level touch key repeatedly until the display shows the required level. The indicators in the display illuminate accordingly:
  - a. Iron dry** ☀️ : for cotton items;
  - b. Cupboard dry** ☀️ : for cotton and synthetic items;
  - c. Extra dry** ☀️ : for cotton items.

The time value on the display is the duration of both cycles washing and drying, calculated on a default load size.

**i** To have a good drying by using less energy and in a shorter time, the appliance does not let you set a too low spin speed for the items to be washed and dried.

2. Touch the Start/Pause "▷||" touch key to start the programme.

In the display the door locked "🔒" icon comes on.

The display also shows the remaining programme time.

## 12.3 Washing and Timed Drying

1. Press on the Time Dry 🕒 touch key repeatedly to set the desired time value (see the "Time Dry option guideline" table). The dryness level touch key indicator goes off and the touch key icon 🕒 comes on.

Each time you press on this touch key the time value increases by 10 minutes. The display shows the set new time value.

2. Touch the Start/Pause "▷||" touch key to start the programme.

In the display the door locked "🔒" icon comes on.

The display also shows the remaining programme time.

## 12.4 At the end of the drying programme

- The appliance stops automatically.
- The acoustic signals operate (if they are active).
- In the display "🕒" comes on.
- The indicator of the Start/Pause "▷||" touch key goes off. The door locked "🔒" goes off and the door unlocks.
- Press the On/Off touch key for some seconds to deactivate the appliance.

### At the end with Anticrease phase

The appliance continues to operate with the anticrease phase for approximately 10 minutes.

The anticrease phase reduces creasing. You can remove the laundry before the anticrease phase is completed. We recommend, for better results, that you remove the laundry when the phase is almost completed or completed. The icon "🕒" remains lit.

**i** After some minutes from the end of the programme, the energy saving function deactivates the machine automatically.

1. Remove the laundry from the machine.
2. Make sure that the drum is empty.

**i** After drying phase, clean the drum, the seal and the inside of the door with a wet cloth.

## 13. WASHING HINTS

### 13.1 Sorting The Laundry

Follow the wash code symbols on each garment label and the manufacturer's washing instructions. Sort the laundry as follows: whites, coloureds, synthetics, delicates, woollens.

### 13.2 Temperatures

Temp	Soil level
90°C	For normally soiled white cottons and linen (e.g. tea cloths, towels, tablecloths, sheets...).
60°C 50°C	For normally soiled, colourfast garments (e.g. shirts, night dresses, pyjamas...) in linen, cotton or synthetic fibres and for lightly soiled white cotton (e.g. underwear).
40°C 30°C Cold	For delicate items (e.g. net curtains), mixed laundry including synthetic fibres and woollens bearing the label pure new wool, machine washable, non-shrink.

### 13.3 Before Loading The Laundry

- Make sure that no metal objects are left in the laundry (e.g. coin, hair clips, safety pins, pins).



- Button up pillowcases, close zip fasteners, hooks and poppers. Tie any belts or long tapes.

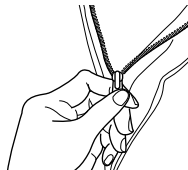

- Wash bras, pantyhose and other delicates in a mesh laundry bag, which you can purchase from your supermarket.
- Make sure that you wash lint collectors separately from lint producers.
- Never wash whites and coloured fabrics together. Whites may lose their "whiteness" in the wash. New coloured items may run in the first wash; they should therefore be washed separately the first time.
- Remove persistent stains before washing.
- Rub particularly soiled areas with a special detergent or detergent paste. Treat curtains with special care. Remove hooks or tie them up in a bag or a net.

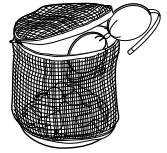

### 13.4 Maximum Loads

Recommended loads are indicated in the programme chart on page 17.

General rules:

Clothes Load	Quantity
Cotton, linen	drum full but not too tightly packed;
Synthetics	drum no more than half full;
Delicate fabrics and woollens	drum no more than one third full.

Washing a maximum load makes the most efficient use of water and energy. For heavily soiled laundry, reduce the load size.

### 13.5 Removing Stains

Stubborn stains may not be removed by just water and detergent. It is therefore advisable to treat them prior to washing.

**Blood:** treat fresh stains with cold water. For dried stains, soak overnight in water with a special detergent then rub in the soap and water.

**Oil based paint:** moisten with benzine stain remover, lay the garment on a soft cloth and dab the stain; treat several times.

**Dried grease stains:** moisten with turpentine, lay the garment on a soft surface and dab the stain with the fingertips and a cotton cloth.

**Rust:** oxalic acid dissolved in hot water or a rust removing product used in cold water. Be careful with rust stains which are not recent since the cellulose structure will already have been damaged and the fabric tends to hole.

**Mould stains:** treat with bleach, rinse well (whites and fast coloureds only). Grass: soap lightly and treat with bleach (whites and fast coloureds only).

**Ball point pen and glue:** moisten with acetone (\*), lay the garment on a soft cloth and dab the stain.

**Lipstick:** moisten with acetone (\*) as above, then treat stains with methylated spirits. Remove any residual marks from white fabrics with bleach.

**Red wine:** soak in water and detergent, rinse and treat with acetic or citric acid, then rinse. Treat any residual marks with bleach.

**Ink:** depending on the type of ink, moisten the fabric first with acetone (\*), then with acetic acid; treat any residual marks on white fabrics with bleach and then rinse thoroughly.

**Tar stains:** first treat with stain remover, methylated spirits or benzine, then rub with detergent paste.

(\*) do not use acetone on artificial silk.

### 13.6 Detergents Type And Quantity Of Detergent

Low suds detergent is required for this machine to prevent over suds problems, unsatisfactory washing result and harm to the machine.

Low suds detergents designed for front load washing machines are labelled "Front Loading", "High Efficiency", "HE", such as Cold Power for Front Loaders or "Matic".

**Do not use wrong types of detergent, such as Top Loading, Hand wash detergent or Soap-Based products in your front load washing machine. This can result in excessive suds, longer cycle time, low spin speeds, poor rinsing and overloading of the motor.**

Quantity of detergent to be used

The choice of detergent and use of correct quantities not only affects your wash performance, but also helps to avoid waste and protect the environment.

Although biodegradable detergents contain substances which in large quantities can upset the delicate balance of nature.

The choice and quantity of detergent will depend on ;

- type of fabric (delicates, woollens, cottons, etc.);
- the colour of clothes;
- size of the load;
- degree of soil;
- wash temperature ; and
- hardness of the water used.

Water hardness is classified by so-called "degrees" of hardness.

Information on hardness of the water in your area can be obtained from the relevant water supply company, or from your local authority.

You may have to try using the detergent quantity as per manufacturers' instructions then compare the wash result to the list below and adjust the amount of detergent for your future washes accordingly.

### Not enough detergent causes:

- the wash load to turn grey,
- greasy clothes.

### Too much detergent causes:

- over suds,
- reduced washing effect,
- inadequate rinsing.

### Use less detergent if:

- you are washing a small load,
- the laundry is lightly soiled,
- large amounts of foam during washing.

## 14. DRYING HINTS

### 14.1 Preparing The Drying Cycle

As a dryer, the appliance works on condensation principle.

Therefore, the water tap must be open and the drain hose must drain water into a sink or into the drain pipe, even during the drying cycle.

 Before starting the drying programme. Make sure the load size does not exceed the maximum drying capacity of the machine. In order to obtain good performances. (Refer to section 6.1)

### 14.2 Laundry Not Suitable For Drying

- Particularly delicate items such as synthetic curtains, woollen and silk, garments with metal inserts, nylon stockings, bulky garments such as anoraks, bed covers, quilts, sleeping bags and duvets must not be machine dried.
- Avoid drying dark clothes with light coloured fluffy items such as towels as these can attract fluff.
- Remove the laundry when the appliance has finished drying.
- To avoid a static charge when drying is completed, use either a fabric softener when you are washing the laundry or a fabric conditioner specifically for tumble dryers.





- Garments padded with foam-rubber or materials similar to foam-rubber must not be machine dried; they represent a fire hazard.
- Also, fabrics containing residue of setting lotions or hair sprays, nail solvents or similar solutions must not be machine dried to avoid formation of harmful vapours.

The detergent and any additives must be placed in the appropriate compartments of the dispenser drawer before starting the wash programme.

 If using liquid detergents, a programme without prewash must be selected

### 14.3 Garment Labels

For drying, follow the indications given on the manufacturer's labels:

-  = May be tumble dried.
-  = Drying at medium temperature.
-  = Drying at reduced temperature.
-  = Do not tumble dry.

### 14.4 Drying Cycle Duration

The drying time may vary depending on:

- speed of the final spin;
- dryness level required (Extra dry, Cupboard dry, Iron dry);
- type of laundry;
- weight of the load.



The average drying time for a timed drying are indicated in the "Time Dry" option (see page 20).

The experience will help you to dry your laundry in a more suitable way according to the different fabrics.













### 14.5 Additional Drying

If the laundry is still damp at the end of the drying programme, select a short drying cycle again.

**⚠ WARNING!**  
Do not over dry the laundry in order to avoid creasing of fabrics or garments shrinking.

## 15. INTERNATIONAL WASH CODE SYMBOLS

**i** These symbols appear on fabric labels, in order to help you choose the best way to treat your laundry.

 <b>Energetic wash</b>	 Max. wash temperature 95 °C	 Max. wash temperature 60 °C	 Max. wash temperature 40 °C	 Max. wash temperature 30 °C	 Hand wash	 DO NOT wash at all
 <b>Delicate wash</b>		 	  	 		
 <b>Bleaching</b>	 Bleach with Chlorine			 DO NOT bleach		
 <b>Ironing</b>	 Hot iron max. 200 °C	 Warm iron max. 150 °C	 Lukewarm iron max. 110 °C	 DO NOT iron		
 <b>Dry cleaning</b>	 Dry cleaning in all solvents	 Dry cleaning in perchloroethylene, petrol, pure alcohol, R 111 & R 113		 Dry cleaning in petrol, pure alcohol and R 113		 DO NOT dry clean
 <b>Drying</b>	 Flat	 On the line	 On clothes hanger	 Medium temperature  Low temperature Tumble dry		 DO NOT tumble dry

## 16. CARE AND CLEANING

### **⚠ WARNING!**

You must DISCONNECT the appliance from the electricity supply, before you can carry out any cleaning or maintenance work.

### 16.1 External Cleaning

Clean the appliance only with soap and warm water. Fully dry all the surfaces.

### **⚠ CAUTION!**

Do not use alcohol, solvents or chemical products.

### 16.2 Descaling

The water we use normally contains lime. It is a good idea to periodically use a water softening powder in the machine.

Do this separately from any laundry washing, and according to the softening powder manufacturer's instructions.

This will help to prevent the formation of lime deposits.

### 16.3 After Each Wash

Leave the door open for a while. This helps to prevent mould and stagnant smells forming inside the appliance.

Keeping the door open after a wash will also help to preserve the door seal.

### 16.4 Maintenance Wash

With the use of low temperature washes it is possible to get a build up of residues inside the drum.

We recommend that a maintenance wash be performed on a regular basis.

#### **To run a maintenance wash:**

- The drum should be empty of laundry.
- Select the hottest Cottons programme.
- Press Start/Pause to start the programme.

### 16.5 Cleaning The Dispenser Drawer

**i** The Figures that take place in this manual are schematic and may not correspond exactly with your product. If the subject parts are not included in the product you have purchased, then it is valid for other models.

The washing powder and additive dispenser drawer should be cleaned regularly.

Remove the drawer by pressing the catch downwards and by pulling it out.

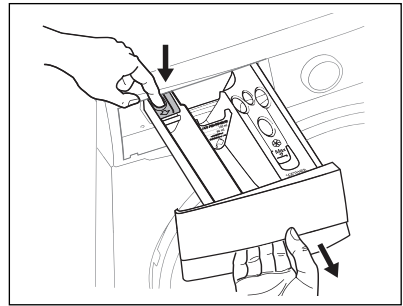

To aid cleaning, the top part of the additive compartment should be removed.

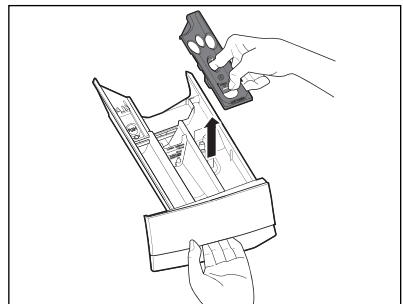

Flush it out under a tap to remove any traces of accumulated powder.

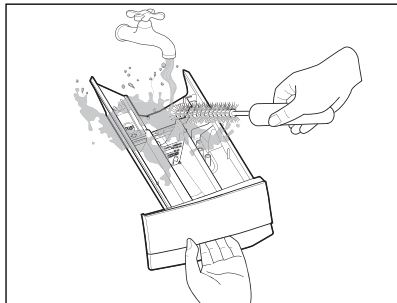

### 16.6 Cleaning The Drawer Recess

Having removed the drawer, use a small brush to clean the recess, ensuring that all washing powder residue is removed from the upper and lower part of the recess. Replace the drawer and run the rinse programme without any clothes in the drum.

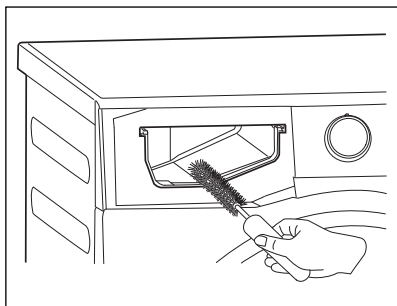

### 16.7 Cleaning The Pump

**i** Regularly examine the drain pump and make sure that it is clean.

#### Clean the pump if:

- The appliance does not drain the water.
- The drum cannot turn.
- The appliance makes an unusual noise because of the blockage of the drain pump.
- The display shows an alarm code because of the problem with water drain.

## **⚠ WARNING!**

Disconnect the mains plug from the mains socket.

Do not remove the filter while the appliance is operating. Do not clean the drain pump if the water in the appliance is hot. The water must be cold before you clean the drain pump.

#### To clean the drain pump:

1. Open the drain pump door.

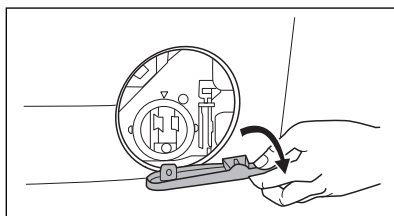
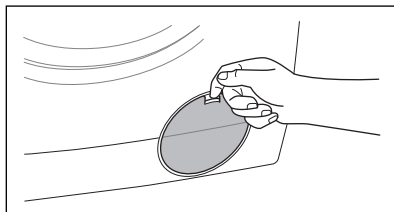

2. Place a suitable water container below the recess of the drain pump to collect the water that flows out. Press the two levers and pull forward the drainage duct to let the water flow out.

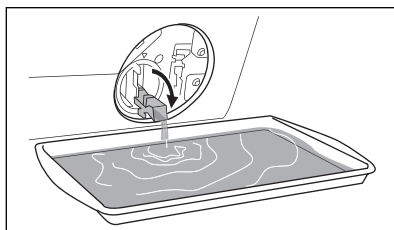
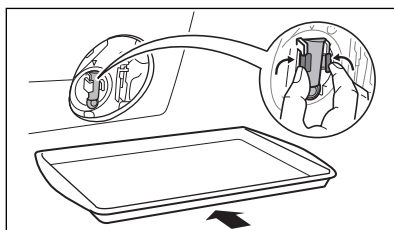

3. When the container is full of water, put the drainage duct back again and empty the container. Do step 2, 3 again and again until no more water flows out from the drain pump.



4. Push back the drainage duct and turn the filter counter-clockwise to remove it.

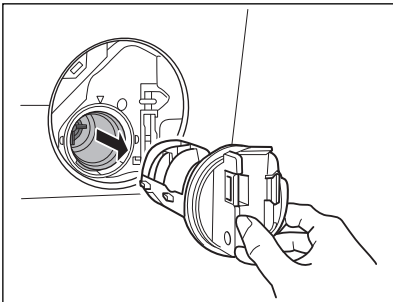
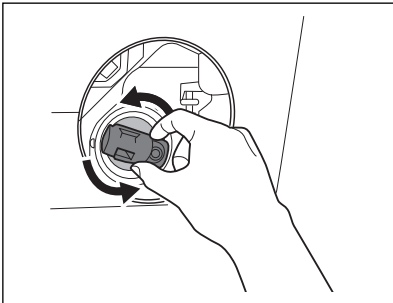

5. Remove fluff and objects from the pump (if there are any).

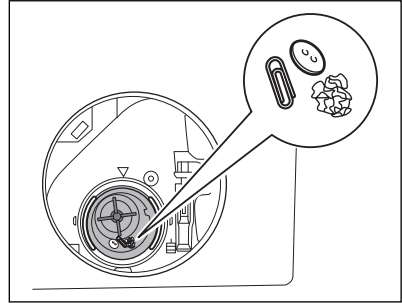

6. Make sure that the impeller of the pump can turn. If this does not occur, contact the service centre.

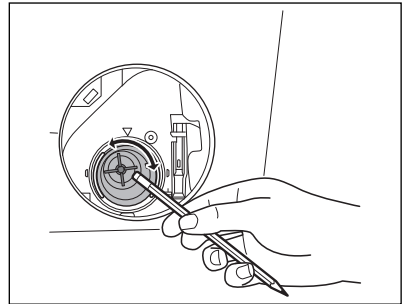

7. Clean the filter under the water tap.

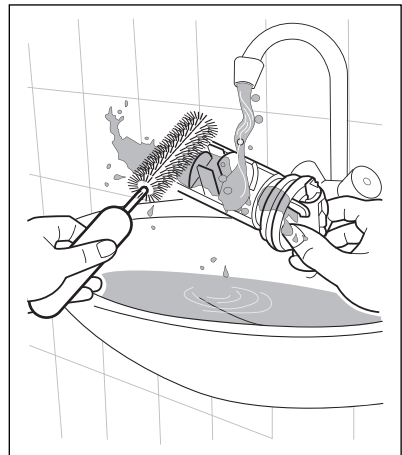

- Put the filter back into the housing with exposed section facing up. Make sure that you correctly tighten the filter to prevent leakages.

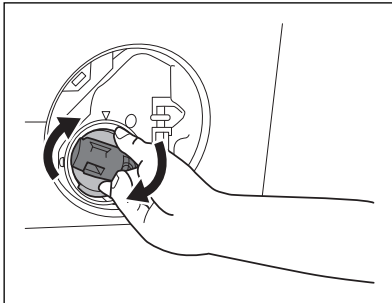
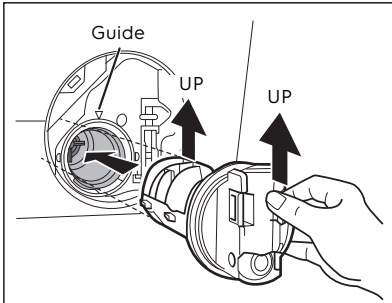

- Close the drain pump door.

## 16.8 Cleaning The Water Inlet Filter

If your water is very hard or contains traces of lime deposit, the water inlet filter may become clogged. It is therefore a good idea to clean it from time to time.

### To clean the water inlet filters:

- Close the water tap.
- Remove the water inlet hose from the water tap.
- Clean the filter in the inlet hose with a stiff brush.

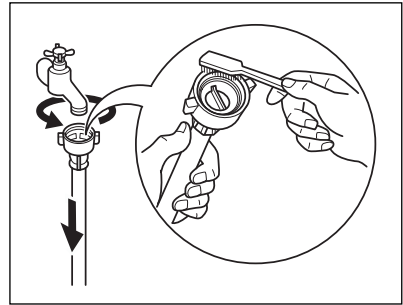

- Remove the inlet hose behind the appliance.

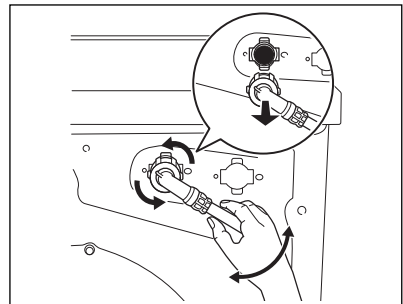

- Clean the filter in the valve with a stiff brush or a towel.

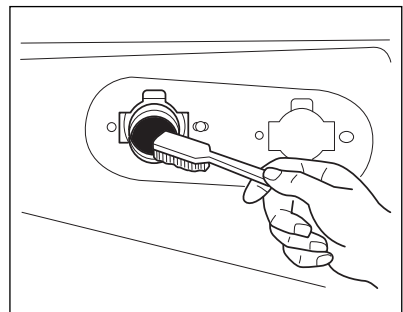

- Install the inlet hose again. Make sure that the couplings are tight to prevent leakages.
- Open the water tap.

## 16.9 Frost Precautions

If the appliance is installed in an area where the temperature can be less than 0 °C, remove the remaining water from the inlet hose and the drain pump.

### Emergency Drain

1. Disconnect the main plug from the main socket. Turn off the water tap.
2. Remove the water inlet hose.
3. Remove the drain hose from the rear support and unhook it from sink or spigot.

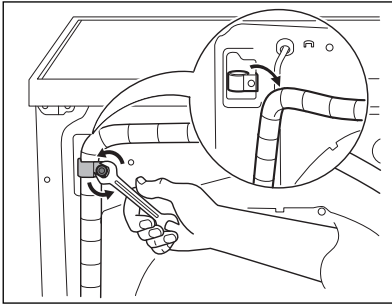

4. Put the end of the drain and inlet hose in a container. Let the water flow out of the hoses.

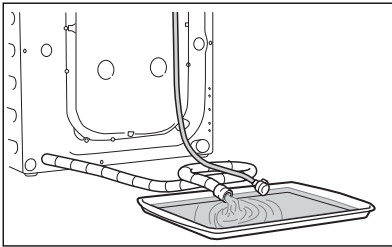

5. When no more water flows, install the inlet hose and the drain hose again.

**i** Make sure that the temperature is more than 0 °C before you use the appliance again.

## 17. TROUBLESHOOTING

### 17.1 Possible Failures

Certain problems are due to lack of simple maintenance or oversights, which can be solved easily without calling out an engineer. Before contacting your local Service Centre, please check troubleshooting below.

Once the problem has been eliminated, press the Start/Pause touch key to restart the programme. If after all checks, the problem persists, contact your local Service Centre.

#### **WARNING!**

Deactivate the appliance before you do the checks.

#### Alarm code:

**E 10** The appliance does not fill with water properly.

**E 20** The appliance does not drain the water.

**E 40** The appliance door is open or not closed correctly. Please check the door!

**E 40** The main supply is unstable. Wait until the main supply is stable.

**E 9 1** No communication between electronic elements of the appliance. Switch off and switch on again.

**E 80** No Registration Data found in machine or Server.

Malfunction	Possible cause	Solution
<b>Machine does not start:</b>	The door has not been closed. (Error code: <b>E 40</b> )	Close the door firmly.
	The plug is not properly inserted into the power socket.	Insert the plug into the power socket.
	There is no power at the socket.	Please check your domestic electrical installation.
	The Start/Pause touch key has not been pressed.	Press the Start/Pause touch key.
	The "Finish In" has been selected.	If the laundry are to be washed immediately, cancel the "Finish In".
	The Main supply is unstable. (If <b>E 40</b> appears on the display.)	Wait until the main supply is stable. Appliance will start automatically.
<b>Machine does not fill the water:</b>	The water tap is closed. (Error code: <b>E 10</b> )	Open the water tap.
	The inlet hose is squashed or kinked. (Error code: <b>E 10</b> )	Check the inlet hose connection.
	The filter in the inlet hose is blocked. (Error code: <b>E 10</b> )	Clean the water inlet hose filter.
	The door is not properly closed. (Error code: <b>E 40</b> )	Close the door firmly.
<b>Machine fills then empties immediately:</b>	The end of the drain hose is too low. (Error code: <b>E 10</b> )	Refer to relevant paragraph in "water drainage" section.

<b>Malfunction</b>	<b>Possible cause</b>	<b>Solution</b>
<b>Machine does not empty and/or does not spin:</b>	The drain hose is squashed or kinked. (Error code: E 20 )	Check the drain hose connection.
	The drain pump is clogged. (Error code: E 20 )	Clean the drain filter.
	The option "Rinse Hold" has been selected.	Press Start/Pause touch key to drain the water or select spin programme.
	The laundry is not evenly distributed in the drum.	Pause the machine and redistribute laundry manually.
<b>There is water on the floor:</b>	Too much detergent or unsuitable detergent (creates too much foam) has been used.	Reduce detergent quantity and use correct type of detergent (see page 35).
	Check whether there are any leaks from one of the inlet hose fittings. It is not always easy to see this as the water runs down the hose; check to see if it is damp.	Check the water inlet hose connection.
	The drain hose is damaged.	Call Service.
<b>Unsatisfactory washing results:</b>	Too little detergent or unsuitable detergent has been used.	Increase detergent quantity or use different detergent (see page 35).
	Stubborn stains have not been treated prior to washing.	Use commercial products to treat the stubborn stains.
	The correct temperature was not selected.	Check if you have selected the correct temperature.
	Excessive laundry load.	Reduce load.
<b>The door will not open:</b>	The programme is still running.	Wait until the end of cycle.
	There is water in the drum.	You must drain the water to open the door (refer to Opening The Door section, page 30).
	This problem may be caused by a failure of the appliance.	Contact Service. If you need to open the door, please read carefully "Emergency door opening" on page 47.
<b>Machine vibrates or is noisy:</b>	The transit bolts and packing have not been removed.	Check the correct installation of the appliance.
	The support feet have not been adjusted.	Check the correct levelling of the appliance.
	The laundry is not evenly distributed in the drum.	Pause the machine and redistribute laundry manually.



<b>Malfunction</b>	<b>Possible cause</b>	<b>Solution</b>
<b>Machine vibrates or is noisy:</b>	There is very little laundry in the drum.	Load more laundry.
	Unstable floors e.g. wooden floors.	Refer to relevant paragraph in "Positioning" section.
<b>Cycle time longer than displayed:</b>	Detergent over dose.	Reduce the detergent quantity or use another one. (see page 35)
	Machine unbalance.	Redistribute laundry manually in the drum and start the spin phase again.
<b>The cycle is shorter than the time displayed.</b>	The appliance calculated a new time according to the laundry load.	
<b>Spinning starts late or machine does not spin:</b>	The electronic unbalance detection device has cut in because the laundry is not evenly distributed in the drum. The laundry is redistributed by reverse rotation of the drum.	Pause the machine and redistribute laundry manually.
	This may happen several times before the unbalance disappears and normal spinning can resume. If, after 10 minutes, the laundry is still not evenly distributed in the drum, the machine will not spin. In this case, redistribute the load manually and select the spin programme.	
<b>Machine makes an unusual noise:</b>	Machine not installed properly.	Make sure the levelling of the appliance is correct. Refer to section "Installation".
	Transit bolts or packaging not removed.	Make sure that the packaging and/or the transit bolts are removed. Refer to section "Unpacking".
	The load may be too small.	Add more laundry in the drum.
<b>No water is visible in the drum:</b>	Machines based on modern technology operate very economically using very little water without affecting performance.	
<b>Remote function does not work:</b>	Registration data lost or damaged. (Error Code: E F0)	Restart machine by turn Off and turn On again. If problem not solved, please contact Service Centre.

<b>Malfunction</b>	<b>Possible cause</b>	<b>Solution</b>
<b>Machine does not dry or does not dry properly:</b>	The "Time Dry" or the "Dryness Level" degree has not been selected.	Select the drying time or the dryness level degree.
	The water tap is not turned on. (Error code: <b>E 10</b> )	Open the water tap.
	The drain filter is clogged. (Error code: <b>E 20</b> )	Clean the drain filter.
	The machine is overloaded.	Reduce the laundry load in the drum.
	The selected drying programme, time or dryness level was not suitable for the laundry.	Select the suitable drying programme, time or dryness level for the laundry.
<b>Display time is frozen at the end of drying cycle for more than 30 minutes:</b>	Machine is optimizing the drying cycle according to the laundry type and load size. It will vary for each kind of fabric as the water absorption is different.	This is a normal behaviour of the machine and not a cause for concern as it does not compromise its performance.

** If you are unable to identify or solve the problem, contact our service centre. Before calling, make a note of the model, serial number in the rating label behind the door when you open, and purchase date of your machine.**

## 17.2 Emergency Door Opening

In case of power failure or appliance failure, the appliance door remains locked. The wash programme continues when power is restored. If the door remains locked in case of failure, it is possible to open it using the emergency unlock feature.

### Before opening the door:

#### **⚠ WARNING!**

Make sure that the water temperature and the laundry are not hot. Wait until they cool down if necessary.

Make sure that the water level inside the drum is not too high. If necessary, perform an Emergency Drain (see page 42).

Make sure that the drum is not rotating. Wait until the drum stops rotating if necessary.

### To open the door proceed as follows:

1. Press the On/Off touch key to switch the appliance off.
2. Disconnect the mains plug from the mains socket.
3. Open the filter cover.
4. Using a suitable tool to pulling the emergency unlock strap (red strap) downward twice (you will hear "click" sound) and hold it, at the same time pull the door handle to open the door.

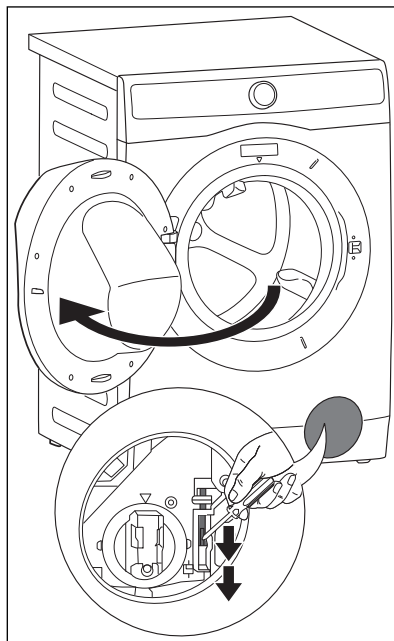

If the door cannot open while holding the strap, try to release it then open the door.

5. Take out the laundry.
6. Close the filter door.



## 18. ENVIRONMENT CONCERNS

### 18.1 Packaging Materials

 The materials marked with the symbol  are recyclable.

>PE<=polyethylene

>PS<=polystyrene

>PP<=polypropylene.

This means that they can be recycled by disposing them properly in appropriate collection containers.

### 18.2 Old Machine

Use authorized disposal sites for your old appliance. Help to keep your country tidy!

The symbol  on the product or on its packaging indicates that this product may not be treated as household waste.

Instead it shall be handed over to the applicable collection point for the recycling of electrical and electronic equipment. By ensuring this product is disposed of correctly, you will help prevent potential negative consequences for the environment and human health, which could otherwise be caused by inappropriate waste handling of this product.

For more detailed information about recycling of this product, please contact your local city office, your household waste disposal service or the shop where you purchased the product.

### 18.3 Ecological Hints

To save water, energy and to help protect the environment, we recommend that you follow these tips:

- Normally soiled laundry may be washed without pre-washing in order to save detergent, water and time (the environment is protected too!).
- The machine works more economically if it is fully loaded.
- With adequate pre-treatment, stains and limited soiling can be removed; the laundry can then be washed at a lower temperature.
- Measure out detergent according to the water hardness, the degree of soiling and the quantity of laundry being washed.

## ยินดีต้อนรับสู่อีเลคโทรลักซ์ ขอบพระคุณที่ซื้อเครื่องใช้ไฟฟ้าจากอีเลคโทรลักซ์





รับคำแนะนำในการใช้งาน เอกสารแผ่นพับ ข้อมูลการแก้ไขปัญหา ข้อมูลการให้บริการ  
ซื่ออุปกรณ์เสริม และอะไหล่ การลงทะเบียนผลิตภัณฑ์ผ่านระบบอินเทอร์เน็ตได้ที่:  
[www.electrolux.com](http://www.electrolux.com)

### ฝ่ายให้บริการและดูแลลูกค้า

แนะนำให้ใช้อะไหล่แท้และขณะติดต่อขอรับบริการกรุณาจัดเตรียมข้อมูลต่อไปนี้ให้พร้อม ได้แก่  
ชื่อรุ่น, หมายเลขรุ่น, และหมายเลขเครื่อง คุณสามารถตรวจสอบข้อมูลได้จากแผ่นป้ายข้อมูลบริเวณ  
ด้านหลังประตูเครื่อง

 คำเตือน / ข้อมูลด้านความปลอดภัย

 ข้อควรระวังข้อมูลและคำแนะนำทั่วไป

 ข้อมูลด้านสิ่งแวดล้อม

ข้อมูลอาจมีการเปลี่ยนแปลงโดยไม่ต้องแจ้งให้ทราบ

## สารบัญ

1. ข้อมูลด้านความปลอดภัย	50
2. รายละเอียดของผลิตภัณฑ์	54
3. ข้อมูลทางเทคนิค	56
4. การติดตั้ง	56
5. แผงควบคุม	61
6. โปรแกรม	64
7. SMARTSELECT, การใช้งานตัวเลือกเสริม และการตั้งค่า	67
8.  การตั้งค่าการเชื่อมต่อ WI-FI	72
9. ก่อนการใช้งานครั้งแรก	74
10. การใช้งานประจำวัน - การซักผ้า (เพียงอย่างเดียว)	75
11. การใช้งานประจำวัน - การอบผ้า (เพียงอย่างเดียว)	79
12. การใช้งานประจำวัน - การซักและอบ (โปรแกรมต่อเนื่อง)	80
13. คำแนะนำในการซักผ้า	81
14. คำแนะนำในการอบผ้า	84
15. สัญลักษณ์สากลสำหรับงานซัก	85
16. การดูแลรักษาและทำความสะอาด	86
17. การแก้ไขปัญหา	91
18. ข้อมูลเพื่อการรักษาสิ่งแวดล้อม	96

## 1. ข้อมูลด้านความปลอดภัย

### 1.1 เชื้อนไขการใช้งาน

เครื่องซัก/อบผ้านี้ผลิตขึ้นสำหรับใช้ในครัวเรือน หรือในลักษณะใกล้เคียงกันเช่น

- ห้องครัวร้านอาหาร, สำนักงาน และลักษณะพื้นที่ทำงานที่คล้ายกัน
- ในบ้าน
- ห้องพักในโรงแรม, โมเต็ล, และที่อยู่อาศัยที่ลักษณะคล้ายกัน
- พื้นที่ส่วนกลางที่จัดให้บริการตามแฟลตหรือในห้องซักผ้า
- ในอพาร์ทเมนต์, คอนโดมีเนียม และที่อยู่อาศัยที่ลักษณะคล้ายกัน

#### คำเตือน!

เครื่องจะต้องไม่ติดตั้งอุปกรณ์ควบคุมการทำงานจากภายนอก เช่น อุปกรณ์กำหนดเวลา, หรือถูกติดตั้งวงจรควบคุมที่แตกต่างไปจากเดิม

เพื่อความปลอดภัยและการใช้งานอย่างถูกต้องก่อนติดตั้งและใช้งานเครื่องเป็นครั้งแรก ขอให้อ่านคู่มือการใช้งานเล่มนี้ รวมถึงเคล็ดลับวิธีการใช้งานและคำเตือนต่างๆ อย่างละเอียด

เพื่อป้องกันความผิดพลาดและอุบัติเหตุที่พึงหลีกเลี่ยง ผู้ใช้ควรศึกษาข้อมูลเกี่ยวกับการทำงานและคุณสมบัติด้านความปลอดภัยของเครื่องอย่างละเอียด

โปรดเก็บรักษาคู่มือเล่มนี้ไว้กับเครื่อง หากมีการเคลื่อนย้ายหรือเปลี่ยนมือ เพื่อให้ผู้ใช้ทราบถึงวิธีใช้งานและระบบความปลอดภัยที่ต้องตลอดอายุการใช้งาน

## 1.2 ความปลอดภัยสำหรับเด็ก

- เครื่องนี้ไม่ได้มีไว้สำหรับเด็ก หรือบุคคลทุพพลภาพโดยปราศจากการควบคุมดูแล
- ควรดูแลเด็กๆ เพื่อให้แน่ใจว่าพวกเขาไม่ได้เล่นกับเครื่องนี้
- ชิ้นส่วนของบรรจุภัณฑ์ (เช่น แผ่นพลาสติกใส โพลีสไตรีน) อาจเป็นอันตรายกับเด็ก โดยเด็กอาจนำไปเล่นจนพลาสติกเข้าไปขัดขวางระบบการหายใจทำให้หายใจไม่ออกได้! ดังนั้นจึงควรเก็บให้พ้นมือเด็ก
- เก็บผงชกฟอกทิ้งหมดในที่ปลอดภัยให้พ้นมือเด็ก
- ก่อนการใช้เครื่องโปรดดูให้แน่ใจว่าเด็กๆ หรือสัตว์เลี้ยงไม่ได้ปีนเข้าไปในถังชก
- เครื่องนี้มีตัวล็อก (  ) ช่วยป้องกันไม่ให้เด็กเล่นกับแผงควบคุมของเครื่อง

## 1.3 ความปลอดภัยทั่วไป

- การแก้ไขรายการในข้อมูลจำเพาะ หรือพยายามดัดแปลงเครื่องด้วยวิธีใดก็ตาม อาจก่อให้เกิดอันตรายขึ้นได้
- ระหว่างการซักด้วยโปรแกรมที่ใช้อุณหภูมิสูง ประตูกะจกอาจมีอุณหภูมิสูง ระวังอย่าสัมผัสกับประตู!
- ดูให้แน่ใจว่าไม่มีสัตว์เลี้ยงปีนป่ายเข้าไปในถัง เพื่อป้องกันปัญหาดังกล่าว ก่อนใช้งานโปรดตรวจดูในถังชกก่อนทุกครั้ง
- วัตถุอย่างเหรียญ เข็มกลัดช้อนปลาย ตะปู สกรู หิน หรือวัตถุที่มีความแข็งและคม อาจก่อให้เกิดความเสียหายต่อเครื่องและผ้าได้ ควรคัดแยกออกก่อนนำผ้าเข้าเครื่อง
- ในกรณีที่ซักผ้าชิ้นเล็กๆ เช่น ถุงเท้า, สายรองเท้า, เข็มขัดแบบชกได้ ฯลฯ ให้ใส่ในถุงซักผ้าหรือปลอกหมอนก่อนนำเข้าเครื่อง เนื่องจากผ้าชิ้นเล็กๆ อาจหลุดเข้าไปติดถังชกด้านในได้
- ใช้น้ำยาปรับผ้านุ่มและผงชกฟอกในปริมาณที่เหมาะสม หากเติมน้ำยามากเกินไปอาจทำให้เกิดความเสียหายต่อผ้าหรือเครื่องซักผ้าได้ โปรดดูปริมาณที่แนะนำที่บรรจุภัณฑ์
- ห้ามใช้เครื่องซักผ้าเพื่อซักผ้าที่เสริมโครงลวด, วัสดุที่ไม่ยืดหยุ่นหรือขาด
- ถอดปลั๊กเครื่องและปิดระบบจ่ายน้ำหลังการใช้งาน ทำความสะอาดและบำรุงรักษาเครื่องหลังการใช้งาน
- อุปกรณ์นี้ไม่ได้ออกแบบมาสำหรับการใช้งานโดยผู้ใหญ่ (และเด็ก) ที่มีความบกพร่องทางร่างกายทางประสาทรับรู้หรือทางจิตใจ รวมถึงผู้ที่ขาดประสบการณ์และความรู้ เว้นแต่จะมีผู้ดูแลหรือมีผู้ให้คำแนะนำในการใช้อุปกรณ์อย่างปลอดภัย
- ไม่ควรซ่อมเครื่องด้วยตนเอง การซ่อมโดยผู้ที่ไม่มีความชำนาญ อาจทำให้เกิดการบาดเจ็บหรือเครื่องทำงานผิดปกติอย่างรุนแรง โปรดติดต่อศูนย์บริการใกล้บ้านท่าน และควรใช้ชิ้นส่วนที่เป็นของแท้ทุกครั้ง
- น้ำยาจัดคราบฝังแน่น สามารถทำลายชิ้นส่วนพลาสติกในเครื่องของคุณได้ หากคุณใช้ควรรถาบนเสื้อผ้าให้ห่างจากเครื่องก่อน

## 1.4 การติดตั้ง

- เครื่องมีน้ำหมักมากจึงควรระมัดระวังการเคลื่อนย้ายเครื่อง
- เมื่อนำเครื่องออกจากบรรจุภัณฑ์ให้ตรวจว่าไม่มีความเสียหายใดๆ เกิดขึ้นกับเครื่อง หากไม่แน่ใจอย่าใช้งานเครื่องและให้ติดต่อศูนย์บริการทันที
- โปรดนำบรรจุภัณฑ์และสลิกยึดเครื่องป้องกันการสั่นสะเทือนขณะขนส่งออกจากเครื่องให้หมดก่อนที่จะใช้งาน หากไม่ปฏิบัติตามอาจทำให้เครื่องและทรัพย์สินเสียหายอย่างร้ายแรงได้ ดูรายละเอียดส่วนที่เกี่ยวข้องในหัวข้อการแกะบรรจุภัณฑ์
- หลังการติดตั้งอุปกรณ์กรุณาตรวจสอบว่าอุปกรณ์ไม่ขวางทางจ่ายและระบายน้ำ และส่วนบนของเครื่องไม่สัมผัสกับสายไฟ
- ในกรณีที่วางเครื่องไว้บนพรม กรุณาปรับฐานเครื่องเพื่อให้อากาศถ่ายเทได้สะดวก
- ตรวจสอบให้แน่ใจเสมอว่าไม่มีน้ำรั่วไหลตามท่อหรือจุดเชื่อมต่อต่างๆ หลังการติดตั้ง
- งานประปาที่จำเป็นในการติดตั้งเครื่องต้องทำโดยช่างประปาที่ผ่านการอบรมแล้ว
- งานไฟฟ้าที่จำเป็นในการติดตั้งเครื่องต้องทำโดยช่างไฟฟ้าผู้เชี่ยวชาญเท่านั้น

## 1.5 การใช้งาน

- ชักแต่ผ้าที่สามารถชักด้วยเครื่องได้เท่านั้น โปรดปฏิบัติตามคำแนะนำบนเสื้อผ้าแต่ละชิ้น
- อย่างบรรจุผ้าเกินปริมาณที่กำหนด โปรดดูรายละเอียดส่วนที่เกี่ยวข้องในคู่มือการใช้งาน
- ก่อนการชักตรวจสอบว่ากระเป๋าดังกล่าว ไม่มีสิ่งของตกค้างให้ติดกระดุมและรูตักซิปให้เรียบร้อย และพยายามอย่าซักผ้าที่ขอบลู่หรือขาด ขจัดคราบติดค้างเช่น สี หมึก สนิม และหยูกาก่อนซัก ห้ามซักเสื้อชั้นในเสริมโครงลวด โดยที่ไม่ใส่ในถุงซัก
- ไม่ควรซักเสื้อผ้าที่เปื้อนผลิตภัณฑ์ประเภทปิโตรเคมีที่มีสมบัติในการระเหยกับเครื่องนี้ ถ้าใช้น้ำยาทำความสะอาดแบบระเหยง่ายควรตรวจสอบให้แน่ใจว่าน้ำยานั้นระเหยออกจากเนื้อผ้าแล้วก่อนบรรจุลงถังซัก

- ห้ามดึงสายไฟเพื่อถอดปลั๊กออกจากเต้ารับ ให้จับหวัปลั๊กไฟทุกครั้งเมื่อถอดปลั๊ก
- ห้ามใช้เครื่องหากสายไฟ ผ่างควบคุม พื้นผิวการทำงาน หรือเมื่อฐานเสียหาย และบริเวณด้านในของเครื่องสามารถเข้าถึงได้
- หากสายไฟชำรุด จะต้องเปลี่ยนโดยผู้ผลิต ตัวแทนบริการ หรือบุคคลที่มีคุณสมบัติคล้ายคลึงกันเพื่อหลีกเลี่ยงอันตราย
- เนื่องจากผ้าขนวมและผ้าไหมขนเปิด ควรซัก/อบในเครื่องเชิงพาณิชย์ขนาดใหญ่เนื่องจากขนาดกรุณาตรวจสอบข้อมูลกับผู้ผลิตผ้าขนวมดังกล่าวก่อนซัก/อบในเครื่องซักผ้าสำหรับครัวเรือน
- ผู้ใช้ควรตรวจสอบทุกครั้งว่าไม่สัมผัสไฟแช็กหรือไม้ขีด (แบบใช้แล้วทิ้งหรือแบบอื่น) ไว้ในเสื้อผ้า
- ห้ามอบผ้าที่เปียกสารเคมี เช่น น้ำยาซักแห้ง สารเหล่านี้สามารถระเหยได้ และอาจเป็นสาเหตุของการระเบิด ให้อบเฉพาะผ้าที่ผ่านการซักน้ำหรือต้องการลมเป่าเท่านั้น
- เครื่องจ่าย/แคปซูลสารซักฟอกแบบพลาสติกไม่ควรอยู่ในถังซักระหว่างรอบการอบ เนื่องจากพลาสติกไม่ได้ออกแบบมาให้ทนความร้อนถ้าคุณต้องการซักและอบผ้า คุณควรใส่สารซักฟอกลงในลิ้นชักใส่สารซักฟอกแบบปกติ

### **ข้อควรระวัง!**

ในระหว่างรอบการอบ การกดปุ่ม "เริ่ม/หยุด" จะเป็นการหยุดการอบไว้ชั่วคราว ประตูกังจะยังคงล็อกอยู่เนื่องจากอุณหภูมิภายในถังสูง และอาจก่อให้เกิดความเสี่ยงด้านความปลอดภัย ประตูกังจะปลดล็อกโดยอัตโนมัติเมื่อเซ็นเซอร์ของเครื่องตรวจพบว่าอุณหภูมิอยู่ในระดับที่ปลอดภัย

ห้ามหยุดการทำงานของเครื่องซัก/อบผ้าก่อนจะสิ้นสุดรอบการอบผ้า เว้นแต่จะนำสิ่งของทั้งหมดออกแล้วเพื่อให้ความร้อนกระจายออก

อย่าอบผ้าในเครื่องซัก/อบผ้าด้วยน้ำยาซักแห้ง และอย่าใส่น้ำยารีดผ้าเรียบในระหว่างรอบการอบผ้า



## เพื่อลดความเสี่ยงที่จะเกิดไฟลุกไหม้ในเครื่องซัก/อบผ้า ควรปฏิบัติตามคำแนะนำต่อไปนี้

- เสื้อผ้าที่มีรอยเปื้อนหรือเปื้อกน้ำมันพืชหรือน้ำมันปรุงอาหารสามารถติดไฟได้ และไม่ควรใส่ลงในเครื่องซัก/อบผ้า ผ้าที่เป็นน้ำมันเหล่านี้อาจติดไฟได้โดยเฉพาะอย่างยิ่งเมื่อสัมผัสกับความร้อน เช่น อยู่ในเครื่องซัก/อบผ้า ผ้าจะอุ่นขึ้นส่งผลให้เกิดปฏิกิริยาออกซิเดชันทำให้เกิดความร้อนหากไม่สามารถระบายความร้อนนี้ออกได้ ผ้าก็จะร้อนขึ้นจนถึงระดับที่ติดไฟได้ ผ้าเปื้อนน้ำมันที่กองรวมกัน วางซ้อนกัน หรือ สุมไว้ด้วยกัน จะทำให้ความร้อนไม่สามารถระบายออกไปได้และส่งผลให้เกิดไฟลุกไหม้
- หากจำเป็นต้องอบผ้าที่เป็นน้ำมันพืช น้ำมันปรุงอาหาร หรือผลิตภัณฑ์จัดแต่งทรงผมในเครื่องซัก/อบผ้า ควรนำผ้าเหล่านั้นไปซักด้วยน้ำร้อนกับสารซักฟอกชนิดพิเศษก่อน วิธีการนี้จะช่วยลดแต่ไม่สามารถขจัดอันตรายที่อาจเกิดขึ้นได้
- ระบายความร้อน (Cool down) ของเครื่องซัก/อบผ้าใช้สำหรับลดอุณหภูมิของผ้า ลง ดังนั้นจึงไม่ควรนำออกจากเครื่องซัก/อบผ้า วางกองหรือซ้อนกันไว้ในขณะที่ยังร้อนอยู่
- ไม่ควรใส่ผ้าที่ผ่านการทำความสะอาด ซัก แขน หรือเปื้อนน้ำมันเบนซิน/น้ำมันก๊าด น้ำมันซักแห้ง สารไวไฟ หรือสารที่จุดระเบิดได้ ลงในเครื่องซัก/อบผ้า
- สารที่มีความไวไฟสูง ซึ่งพบทั่วไปภายในบ้าน ได้แก่ อะซิโตน แอลกอฮอล์ที่ดื่มไม่ได้ น้ำมันเบนซิน/น้ำมันก๊าด น้ำมันลอรอยเปื้อนบางชนิด น้ำมันสน แวกซ์ และน้ำยาลอกแว็กซ์
- ไม่ควรรอบเสื้อผ้าที่มีส่วนประกอบของยางโฟม (หรือที่รู้จักกันว่าโฟมลาเท็กซ์) ยางที่มีโครงสร้างหรือวัสดุคล้ายกันอย่าง หมวกคลุมอาบน้ำ ผ้ากันน้ำ ผ้าที่มีโครงยาง และเสื้อผ้าหรือหมอนที่บุด้วยแผ่นยาง ในเครื่องซัก/อบผ้า ใช้ความร้อน
- วัสดุที่มีโฟมยางติดอยู่สามารถทำให้เกิดเพลิงไหม้ได้จากการลุกไหม้เมื่อได้รับความร้อน
- ไม่ควรใช้น้ำยาปรับผ้านุ่ม หรือผลิตภัณฑ์ที่มีลักษณะใกล้เคียงสำหรับป้องกันไฟฟ้าสถิตกับเครื่องซัก/อบผ้า เว้นแต่จะได้รับการแนะนำโดยผู้ผลิตน้ำยาปรับผ้านุ่มหรือผลิตภัณฑ์นั้นๆ โดยเฉพาะ

- ไม่ควรใส่เสื้อผ้าขึ้นในที่ที่มีโครงโลหะลงในเครื่องซัก/อบผ้า ถ้าโครงโลหะหลุดออกมาในระหว่างการอบ เครื่องซัก/อบผ้าจะได้รับความเสียหายสามารถใช้ช้อนสำหรับทำความสะอาดสำหรับเสื้อผ้าขึ้นในลักษณะดังกล่าว
- ไม่ควรใส่วัตถุพลาสติก เช่น หมวกคลุมอาบน้ำ ผ้ารองกันเปื้อนกันน้ำสำหรับเด็ก ลงในเครื่องซัก/อบผ้า

## 1.6 การเชื่อมต่อทางไฟฟ้า

**!** การใช้งานเครื่องกับระบบจ่ายไฟฟ้าที่ไม่ถูกต้องอาจทำให้เสียสิทธิ์การรับประกัน

ตรวจสอบว่าการติดตั้งระบบไฟฟ้าภายในบ้านสามารถรับโหลดสูงสุดที่ต้องการจากข้อมูลทางเทคนิคได้ รวมถึงคำนึงถึงอุปกรณ์อื่นๆ ที่ใช้งานอยู่ด้วย เมื่อติดตั้งเครื่องแล้วจะต้องเข้าถึงสายไฟได้ง่าย

### **!** คำเตือน!

ระวังไฟดูด! หากท่านไม่ได้เชื่อมต่อระบบสายดิน/กราวด์ หรือเชื่อมต่อไม่ถูกต้อง **อย่าสัมผัสผ้าที่เปียกและชิ้นส่วนโลหะ**

เพื่อความปลอดภัย **ห้ามใช้**อุปกรณ์ดังต่อไปนี้ในการเชื่อมต่อเครื่องซักผ้ากับแหล่งจ่ายไฟ ได้แก่ ตัวแปลงปลั๊กไฟ, สายพ่วงขยายความยาว, เต้ารับไฟ หรืออุปกรณ์ประเภทคล้ายกันนี้

### **!** ข้อควรระวัง!

โปรดเชื่อมต่อเครื่องเข้ากับเต้าจ่ายไฟที่ต่อสายดินไว้ บริษัทผู้ผลิตไม่ยอมรับผิดของใดๆ ต่อความเสียหายหรือการบาดเจ็บ หากไม่ปฏิบัติตามมาตรการด้านความปลอดภัยข้างต้น

หากสายไฟชำรุดและต้องการเปลี่ยนใช้สายไฟใหม่ ขอให้ติดต่อศูนย์บริการใกล้บ้าน

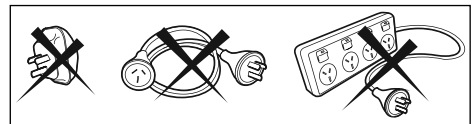

## 2. รายละเอียดของผลิตภัณฑ์

### 2.1 รายละเอียดเครื่อง

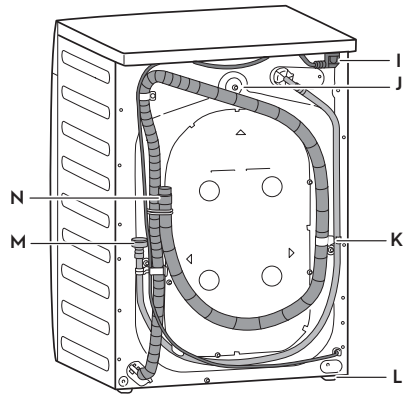
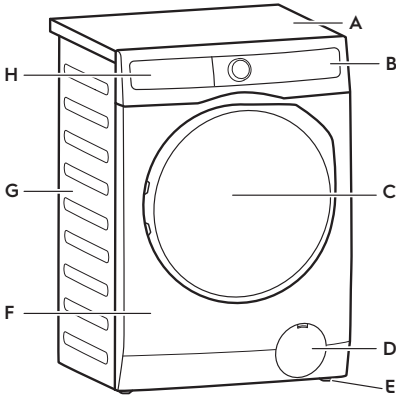

- A ฝาปิดด้านบน
- B แผงควบคุมการทำงาน
- C ประตูเครื่อง
- D ตัวกรองป้อนระบายน้ำ
- E ขาตั้งเครื่องแบบปรับระดับได้
- F ฝาปิดเครื่องด้านหน้า
- G ตัวถังเครื่อง
- H ลินชักเติมสารซักฟอกและน้ำยาปรับผ้านุ่ม
- I ปลั๊กไฟ
- J สลักยึดสำหรับขนย้าย
- K สลักยึดสำหรับขนย้าย และที่เก็บสายต่างๆ
- L ขาตั้งเครื่องแบบปรับระดับได้
- M ท่อน้ำเข้า
- N ท่อระบายน้ำ

#### 2.1.1 ช่องเติมสารซักฟอกและน้ำยาปรับผ้านุ่ม

ข้อมูลการใช้ รายละเอียดเกี่ยวกับการใช้สารซักฟอกและน้ำยาปรับสภาพ โปรดดูรายละเอียดที่หน้า 75

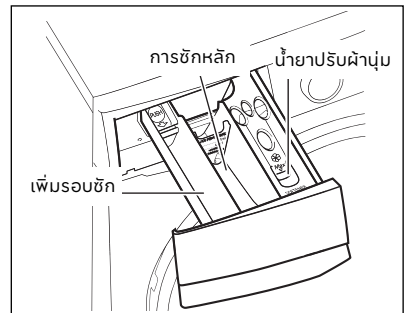

## 2.1.2 ประตูเครื่อง (เมื่อเปิด)

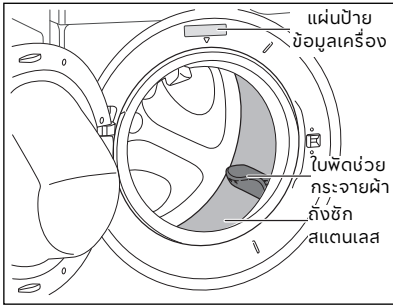

## 2.1.3 ตัวกรองปิมระบายน้ำ (เมื่อเปิด)

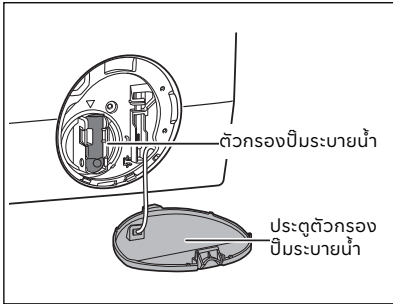

## 2.1.4 ขาตั้งเครื่องแบบปรับระดับได้

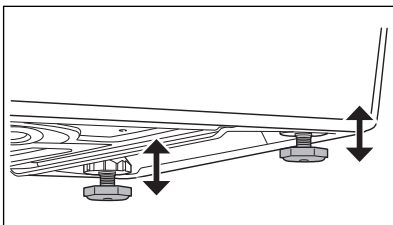

## 2.1.5 สลักยึดสำหรับขนย้าย (เมื่อถอดออก)

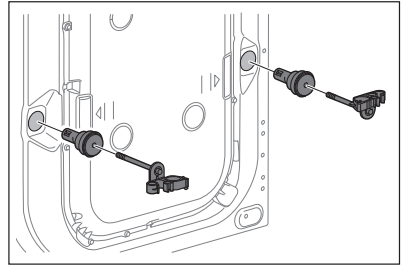
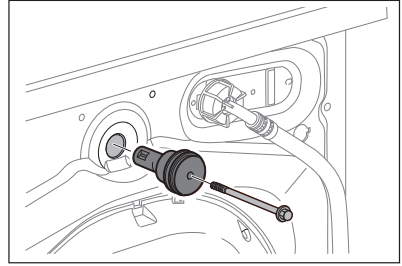

**⚠️ ข้อควรระวัง!**  
โปรดตรวจสอบให้แน่ใจว่าได้นำสลักยึดสำหรับขนย้ายออกจากเครื่องเรียบร้อยก่อนการใช้งานเครื่อง

## 2.2 อุปกรณ์เสริม

### ฝาพลาสติกปิดสำหรับปิดรูด้านหลัง

เพื่อปิดรูที่ด้านหลังเครื่องหลังจากนำสลักยึดสำหรับขนย้ายออก



### ตัวตัดท่อระบายน้ำ

ใช้สำหรับเกี่ยวสายน้ำทิ้งกับขอบอ่างล้างมือ

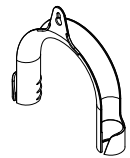

### 3. ข้อมูลทางเทคนิค

ขนาด (สูง x กว้าง x ลึก)	850 x 600 x 659 มม.
แหล่งจ่ายไฟ (แรงดันไฟฟ้า / ความถี่)	220 - 240 โวลต์ / 50 เฮิรตซ์
กำลังไฟทั้งหมด	ซิก 2100 วัตต์ / อบ 1500 วัตต์
แรงดันน้ำ (สูงสุด / ต่ำสุด)	0.8 เมกะปาสกาล / 0.05 เมกะปาสกาล
ความเร็วรอบในการปั่นสูงสุด	1400 รอบต่อนาที

### 4. การติดตั้ง

#### 4.1 การแกะบรรจุภัณฑ์

แนะนำให้เก็บสลักยึดเครื่องสำหรับขนย้ายไว้ ถ้าหากมีการขนย้ายเครื่องให้ประกอบกลับเข้าที่เดิม

#### ⚠ คำเตือน!

ต้องถอดสลักยึดเครื่องสำหรับขนย้ายทั้ง 3 จุด และบรรจุภัณฑ์สำหรับการขนส่งทั้งหมดออกก่อนใช้งาน สลักยึดเครื่องสำหรับขนย้ายสามารถถอดโดยใช้ประแจหรือบล็อกหัวหกเหลี่ยมเบอร์ 10

#### ⚠ ข้อควรระวัง!

ควรวางหลังเครื่องลงอย่างระมัดระวัง ตรวจสอบให้แน่ใจว่าไม่ทำให้เกิดเสียหาย

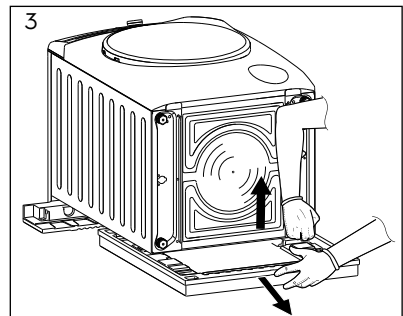
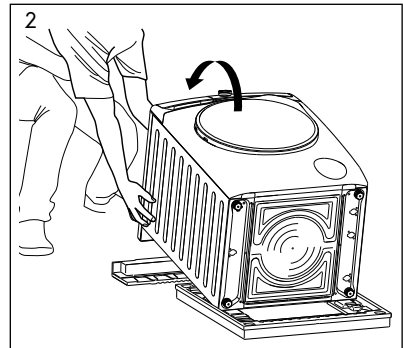
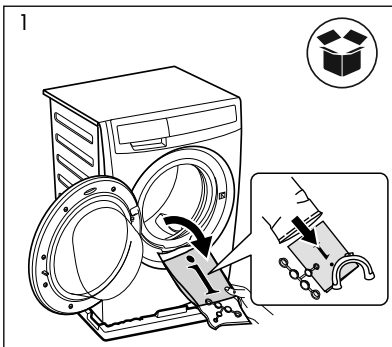

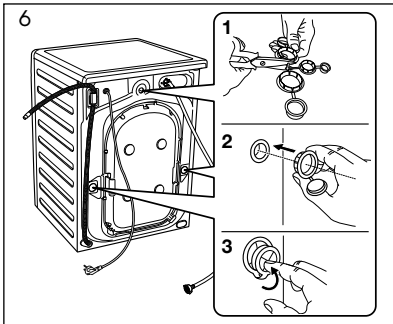
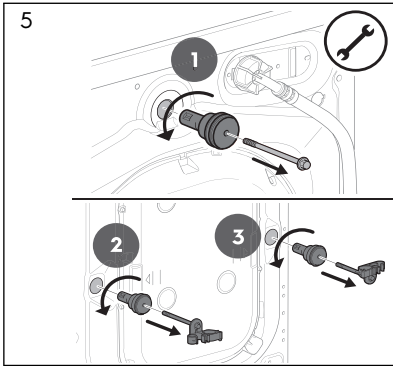
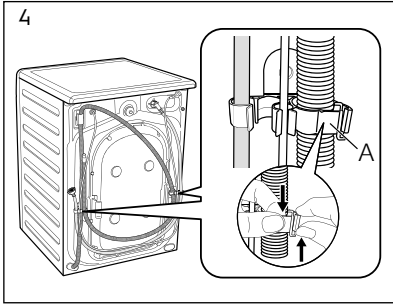

## 4.2 พื้นที่การติดตั้ง

### ⚠ คำเตือน!

ก่อนดำเนินการติดตั้ง โปรดอ่านข้อมูลด้านความปลอดภัย และขนาดเครื่องเพื่อเตรียมพื้นที่

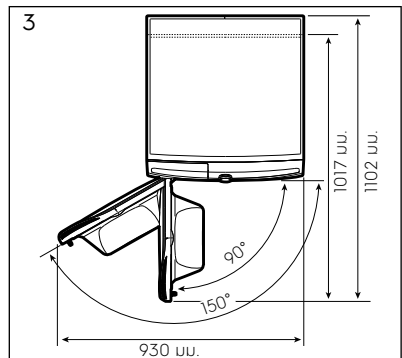
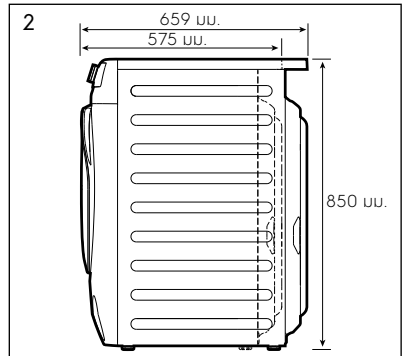
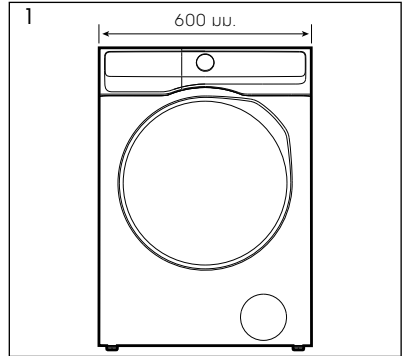

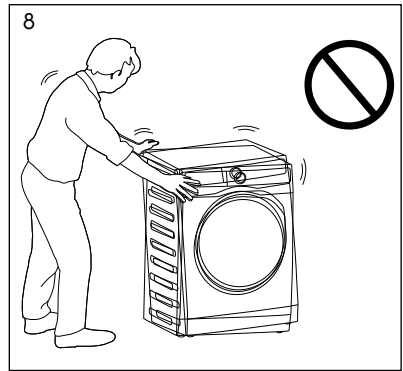
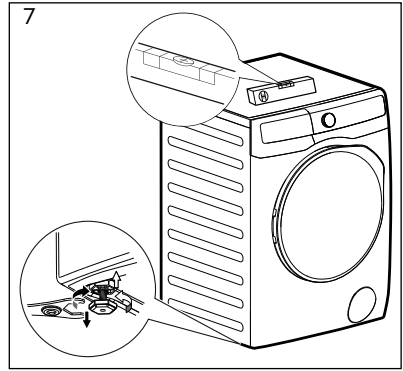
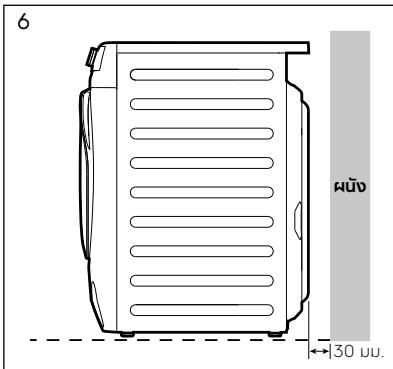
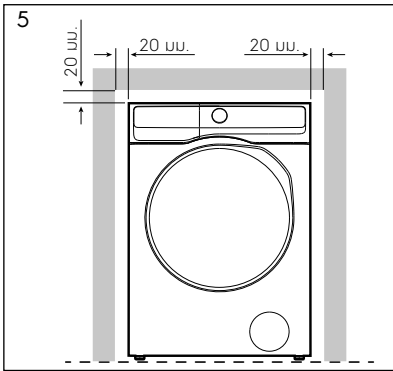
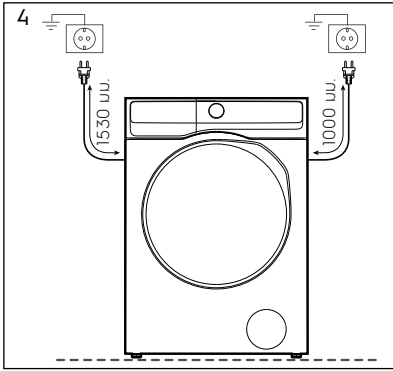

### ⚠️ ข้อควรระวัง!

เมื่อติดตั้งผลิตภัณฑ์ตรวจสอบให้แน่ใจว่าขาเครื่องไม่ได้กับสายไฟ หากปรับระดับของเครื่องได้แล้ว ให้ลองโยกระหว่างมุมเครื่อง หากเครื่องโคลงเคลงให้ปรับขาตั้งเครื่องอีกครั้งจนกว่าจะไต่ระดับและเครื่องไม่โคลงเคลง

อย่าใช้กระดาษแข็ง ไม้ หรือวัสดุจำพวกเดียวกันรองเพื่อปรับระดับความเรียบของพื้น ตั้งเครื่องไว้บนพื้นเรียบแข็ง

ตรวจสอบให้แน่ใจว่าอากาศสามารถหมุนเวียนรอบๆ ได้ และตัวเครื่องต้องไม่มีพรม ผ้าเช็ดเท้า ฯลฯ กีดขวาง และไม่สัมผัสกับผับังหรืออุปกรณ์ในครัวอื่นๆ

### 4.3 การต่อท่อน้ำเข้า

ต่อท่อน้ำเข้าเข้ากับก๊อกน้ำเกลียว BSP ขนาด 3/4 นิ้ว ใช้ท่อน้ำที่แถมมาให้พร้อมกับเครื่อง **อย่าใช้ท่อเก่า**

ไม่ควรต่อท่อน้ำให้ยาวขึ้น หากท่อน้ำสั้นเกินไปและคุณไม่ต้องการย้ายก๊อกน้ำ คุณต้องซื้อท่อน้ำใหม่ที่ยาวกว่าเดิมที่ออกแบบมาเพื่อใช้งานลักษณะนี้

ปลายอีกข้างหนึ่งของท่อน้ำเข้าที่ต่ออยู่กับเครื่องสามารถหมุนไปในทิศทางใดก็ได้ เพียงแค่คลายข้อต่อแล้วหมุนท่อตามต้องการ อย่างไรก็ตาม ท่อทางเข้าลงด้านล่าง

หลังจากติดตั้งเสร็จแล้วต้องขันแหวนน๊อตให้แน่นเพื่อป้องกันการรั่วซึม

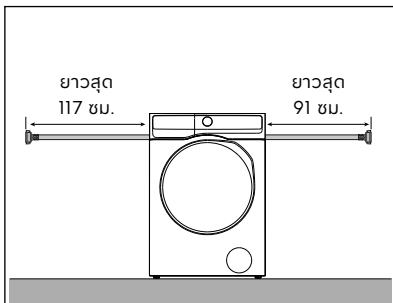
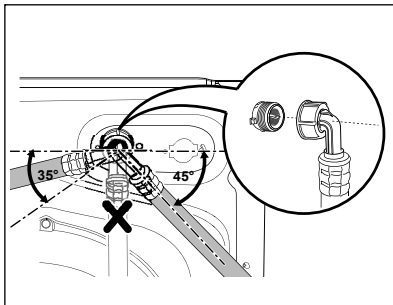
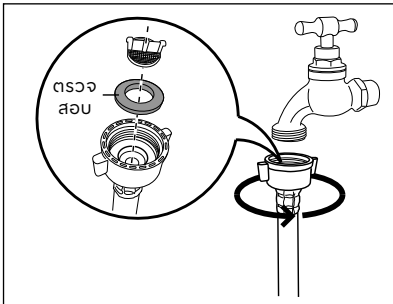

### 4.4 การระบายน้ำ

ปลายท่อระบายน้ำสามารถจัดตำแหน่งได้ 3 แบบ ดังนี้

- **เกี่ยวข้องกับขอบอ่างล้างจาน** โดยใช้ตัวติดท่อระบายน้ำหรือปลอกพลาสติกที่นำมาพร้อมเครื่อง

#### การประกอบท่อน้ำกับปลอกพลาสติก

ในกรณีนี้ โปรดตรวจสอบให้แน่ใจว่าปลายท่อไม่หลุดออกจากปลอกเมื่อเครื่องปล่อยน้ำออก โดยคุณอาจใช้ลวดผูกปลายท่อเข้ากับก๊อกน้ำหรือยึดท่อติดกับกำแพงไว้

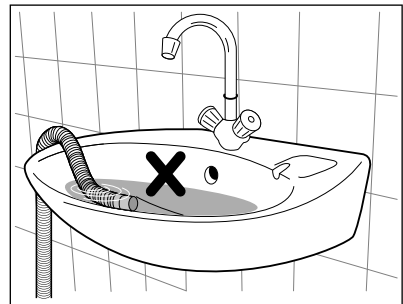
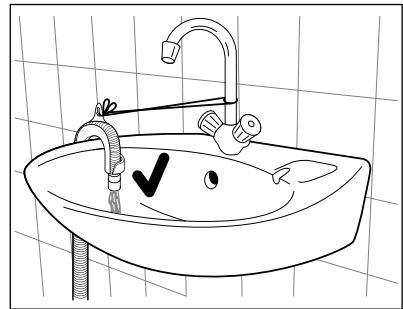
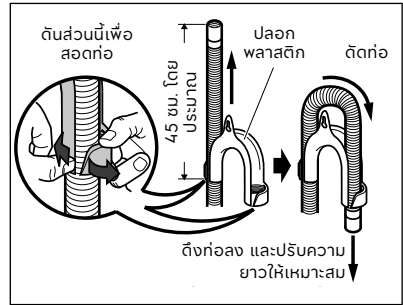

- **ต่อกับท่อที่แยกออกจากน้ำทิ้งของอ่างน้ำ**  
ท่อแยกที่ต่อนี้ต้องอยู่สูงกว่าค็อกเพื่อให้น้ำทิ้งงออย่างน้อย 60 ซม. จากระดับพื้น  
ดันน้ำให้สวมเข้ากับข้อต่อให้แน่นและรัดด้วยสายรัดให้แน่น ตรวจสอบให้แน่ใจว่าไม่มีแรงดันไหลวนในท่อเพื่อป้องกันน้ำเสียจากอ่างไหลเข้าสู่เครื่องซักผ้า

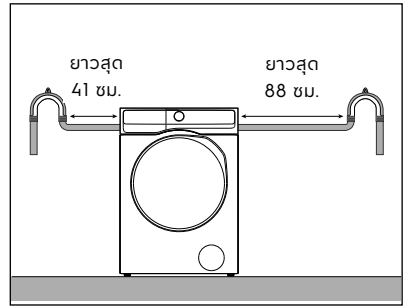
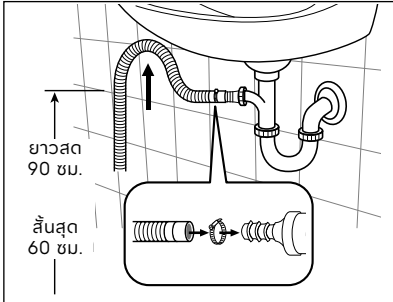

- **ลงสู่ท่อระบายน้ำ** ท่อระบายน้ำต้องมีความสูงไม่น้อยกว่า 60 ซม. และไม่เกิน 90 ซม.

ปลายท่อระบายน้ำจะต้องสามารถระบายน้ำออก  
ดังนั้นเส้นผ่าศูนย์กลางภายในท่อระบายน้ำจึง  
ต้องใหญ่กว่าเส้นผ่าศูนย์กลางภายนอกของท่อ  
น้ำทิ้ง

ท่อน้ำจะต้องไม่พียงงอไม่ว่าในกรณีใด เดินท่อ  
ไปตามพื้น ยกเฉพาะส่วนที่ใกล้กับจุดระบายน้ำ  
ขึ้นเท่านั้น

เพื่อให้การทำงานของเครื่องถูกต้อง ท่อระบาย  
น้ำของเครื่องจะต้องเกี่ยวข้องกับฐานรองรับที่  
เหมาะสมที่ด้านหลังของด้านหลังเครื่อง

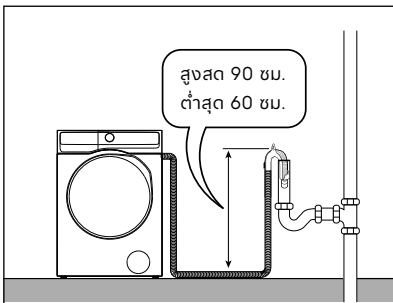



## 5. แผงควบคุม

### 5.1 รายละเอียดแผงควบคุม

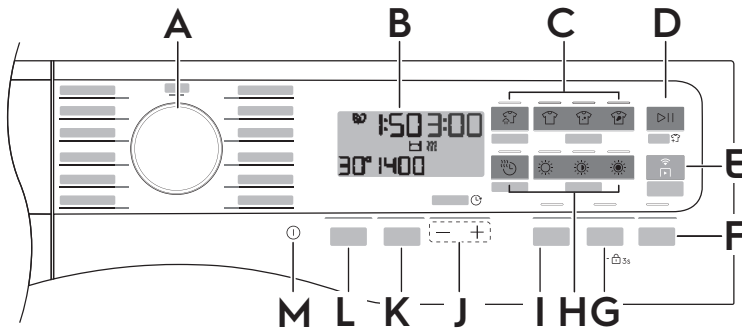

**A** ลูกบิดเลือกโปรแกรม

**B** จอแสดงผล

**C** ปุ่มสัมผัส SmartSelect

- ลดรอยยับด้วยไอน้ำ
- ซักแบบอ่อนโยน
- ซักปกติ
- ซักแบบล้ำลึก

**D** ปุ่มสัมผัส เริ่ม/หยุด  
(ตัวเลือกหยุดเพิ่มผ้า)

**E** ปุ่มสัมผัส สั่งงานผ่านแอป

**F** ปุ่มสัมผัส เพิ่มรอบซัก

**G** ปุ่มสัมผัส ไอน้ำ  
(ตัวเลือกลิ้น)

**H** ปุ่มสัมผัส เวลาอบ และระดับความแห้ง

- ปุ่มสัมผัส เพื่อรีด
- ปุ่มสัมผัส พับเก็บ
- ปุ่มสัมผัส แห้งพิเศษ

**I** ปุ่มสัมผัส ขจัดคราบ

**J** ปรับเวลาตั้งเวลาจบ (Finish In)  
+ ปุ่มเพิ่มเวลา  
- ปุ่มลดเวลา









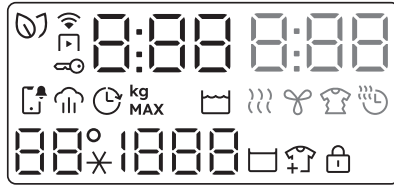





**K** ปุ่มสัมผัส รอบปั่น





**L** ปุ่มสัมผัส อุณหภูมิ

**M** ปุ่มสัมผัส เปิด/ปิด

## 5.2 จอแสดงผล



	ไอคอน SmartLeaf
	ไอคอน ล็อคประตู
	ไอคอน ใต้น้ำ
	ไอคอน ตั้งเวลาจบ
	ไอคอน ไม่ระบายน้ำล้างผ้า
	ไอคอน หยุดเพิ่มผ้า
	ไอคอน ล็อค
	ไอคอน การแจ้งเตือน
	ไอคอน สัญญาณผ่านแอป
	ไอคอน การเชื่อมต่อ Wi-Fi
	พื้นที่แสดงอุณหภูมิ  อุณหภูมิ - - * น้ำเย็น
<b>MAX</b>	ไอคอนแสดงน้ำหนักผ้าสูงสุด
	พื้นที่แสดงรอบปั่นหมาด: ตัวเลขแสดงความเร็วรอบปั่น (- - -) ไม่ปั่น, เลือกไม่ปั่นหมาด
	ไอคอนของขั้นตอนการซัก (รวมการเพิ่มรอบซัก)
	ไอคอนดิจิทัลแสดง: • เวลาการทำงานของโปรแกรม, โปรแกรมซัก • เวลาหน่วง • สิ้นสุดโปรแกรม (□:□□) • รหัสข้อผิดพลาด (จะแสดงเมื่อเครื่องทำงานผิดปกติ)

	ไอคอนของขั้นตอนการอบ
	ไอคอนดิจิทัลแสดง: <ul style="list-style-type: none"> <li>• เวลาการทำงานของโปรแกรม, โปรแกรมอบ</li> <li>• เวลาหน่วง</li> <li>• สิ้นสุดโปรแกรม (☐:☐☐)</li> <li>• รหัสข้อผิดพลาด (จะแสดงเมื่อเครื่องทำงานผิดปกติ)</li> </ul>
	ไอคอน เวลาอบ
	ไอคอน ลดรอยยับ
	ไอคอน การระบายความร้อน

**i** ไอคอน ฟังก์ชัน หรือชื่อย่อการทำงานที่ปรากฏในคู่มือนี้อาจแตกต่างจากผลิตภัณฑ์ของคุณ

### 5.3 SmartLeaf

สัญลักษณ์ SmartLeaf แสดงเกี่ยวกับการใช้พลังงาน แนะนำผู้ใช้ให้ประหยัดพลังงาน เวลา และ น้ำ



**คุณสมบัตินี้จะระบุระดับการประหยัดพลังงานในโปรแกรมโดยอ้างอิงจาก**

1. เวลาการทำงานของโปรแกรม พร้อมความจุที่กำหนด
2. การใช้พลังงาน
3. การใช้น้ำ
4. อุณหภูมิในการซัก

**SmartLeaf ไม่มีผลกระทบจาก**

1. ปริมาณผ้าที่ซัก
2. ความเร็วรอบในการปั่นหมาด

**SmartLeaf มี 3 ระดับที่แตกต่างกันดังนี้**

1. ไม่มี SmartLeaf (ไม่มีไอคอนแสดงบนจอ)
2. ไอคอน  (1 ใบ)
3. ไอคอน  (2 ใบ)

**i**

- ตัวเลือกเพิ่มรอบซัก จะส่งผลให้ SmartLeaf ลดลง 1 ใบ
- อุณหภูมิ 40°C จะส่งผลให้ SmartLeaf ลดลง 1 ใบ
- อุณหภูมิมากกว่า 40°C จะส่งผลให้ SmartLeaf ลดลง 2 ใบ

**ซักและอบ**

สำหรับโหมดซักและอบ SmartLeaf จะถูกตั้งค่าจำนวนดังนี้

1. ในทุกรอบซัก/อบที่แสดง SmartLeaf 2 ใบในโหมดอบแห้ง, ในโหมดการซัก + การอบแห้ง ค่าจะเหมือนกับโหมดซักเพียงอย่างเดียว
2. สำหรับรอบซัก/อบอื่นๆ การซัก + การอบแห้ง จะถูกตั้ง SmartLeaf ที่ 1 ใบ
3. การซัก + การอบแห้งจะลด SmartLeaf ลง 1 ใบ เมื่ออบด้วยระดับแห้งพิเศษหรือซักด้วยโปรแกรมบูดกีฬา

## 6. โปรแกรม

### 6.1 ตารางโปรแกรม

โปรแกรม; อุณหภูมิที่ เลือกได้	รอบปั่น หมาด สูงสุด (รอบ/นาที)	น้ำหมักผ้าสูงสุด (ผ้าแห้ง)		ประเภทของผ้าและระดับ ความสกปรก
		ซัก	อบ	
ผ้าฝ้าย น้ำเย็น ถึง 90°C	1400	สูงสุด <sup>1)</sup>	สูงสุด <sup>1)</sup>	ผ้าฝ้ายสีขาวยและผ้าฝ้าย ที่มีสี โดยมีระดับความ สกปรก จากระดับปกติ สกปรกมาก และสกปรก น้อย
ผ้าฝ้ายแบบ ประหยัด 40°C และ 60°C	1400	สูงสุด <sup>1)</sup>	สูงสุด <sup>1)</sup>	โปรแกรมประหยัด พลังงานสำหรับผ้าฝ้าย โดยลดอุณหภูมิและเพิ่ม เวลาในการซักเพื่อการซัก ที่มีประสิทธิภาพ
ผ้าเนื้อบาง น้ำเย็น ถึง 40°C	1200	EWV11***** 4 กก. EWV13***** 5 กก.		- การซักอย่างอ่อนโยน สำหรับผ้าฝ้ายแบบบาง ผ้าอะคริลิก วิสโคส และ โพลีเอสเตอร์
เครื่องนอน น้ำเย็น ถึง 60°C	800	3 กก.		- โปรแกรมซักสำหรับชุด เครื่องนอน 3 ชุด
ขจัดเชื้อโรค 60°C	1400	สูงสุด <sup>1)</sup>		- เหมาะสำหรับซักผ้าฝ้ายสี ขาวโดยเฉพาะ โปรแกรม นี้เป็นการซักด้วยอุณหภูมิ สูงและไอน้ำ สามารถขจัด เชื้อโรคและไวรัส <sup>2)</sup> ได้ถึง 99.99% โดยใช้อุณหภูมิ สูง 60 องศาเซลเซียส ตลอดช่วงการซักต้อง ขอคุณการซักและไอน้ำที่ มีประสิทธิภาพทำให้มั่นใจ ได้ว่าการซักครั้งนี้สามารถ ขจัดผงซักฟอกตกค้างและ เชื้อโรคตัวจิ๋ว รวมไปถึง ถึงละอองเกสรและสารก่อ ภูมิแพ้บนเสื้อผ้าได้
ถนอมผ้ารวม 60 นาที	-	-	EWV11***** 2 กก. EWV13***** 3 กก.	โปรแกรมอบไอน้ำและอบ แห้งภายใน 60 นาที
ปั่นหมาด	1400	สูงสุด <sup>1)</sup>	สูงสุด <sup>1)</sup>	โปรแกรมปั่นแห้งเพื่อรีด น้ำออกใช้ได้กับผ้าทุกชนิด ยกเว้นผ้าขนสัตว์และผ้าที่ บอบบาง

โปรแกรม; อุณหภูมิที่ เลือกได้	รอบปั่น ขนาด สูงสุด (รอบ/นาที)	น้ำหนักผ้าสูงสุด (ผ้าแห้ง)		ประเภทของผ้าและระดับ ความสกปรก
		ซัก	อบ	
<b>ชุดกีฬา</b> น้ำเย็น ถึง 40°C	1200	4 กก.	-	โปรแกรมซักสำหรับชุดกีฬา และผ้าใยสังเคราะห์ ประเภทที่ทำมาจากเส้นโพลีเอสเตอร์, โพลีเอสเตอร์ผสมใยอีลาสติก และพอลิโพรไพลีน เหมาะสำหรับซักล้างคราบเหงื่อไคลจากชุดกีฬา
<b>ผ้าขนสัตว์</b>  น้ำเย็น ถึง 40°C	1200	EWV11***** 2 กก. EWV13***** 3 กก.	1 กก.	สำหรับซักผ้าขนสัตว์ (ผ้าวูล) และผ้าที่ต้องซักด้วยมือที่ผ่านการรับรองจากบริษัท The Woolmark
<b>ซักด่วน 15 นาที</b> น้ำเย็น ถึง 30°C	1200	1.5 กก.	-	สำหรับซักผ้าที่มีระดับความสกปรกน้อยในผ้าใยสังเคราะห์ และใยผสม
<b>ซักด่วน อัตโนมัติ</b> น้ำเย็น ถึง 30°C	1200	สูงสุด <sup>1)</sup>	4 กก.	สำหรับเสื้อผ้าที่สวมใส่ในทุกวัน เช่น ผ้าฝ้าย เสื้อเชิ้ต เสื้อสตรี ผ้าเช็ดตัว และชุดชั้นใน
<b>ซัก/อบ 60 นาที</b> 30°C ถึง 40°C	1200	1 กก.	1 กก.	ซักและอบภายในเวลา 60 นาที สำหรับผ้า 1 กิโลกรัม
<b>🧺 (ซักประจำ/ รายการโปรด)</b>	-	-	-	โปรแกรมทางลัดสำหรับโปรแกรมซักประจำ/ รายการโปรดจากแอปพลิเคชัน

- 1) ความจุสูงสุดของเครื่องแสดงอยู่บนสติกเกอร์ที่ติดอยู่ด้านหน้าเครื่อง  
รุ่น EWW1143R7MC 11/7 กก., EWW1143R7SC 11/7 กก., EWW1343R7SC 13/9 กก. (ความจุสูงสุดในการซัก/อบ)
- 2) ผ่านการทดสอบเชื้อ Staphylococcus aureus, Enterococcus faecium, Candida albicans, Pseudomonas aeruginosa และ MS2 Bacteriophage จากการศึกษาทดสอบภายนอกโดย Swissatest Testmaterialien AG ในปีคศ 2021 (รายงานการทดสอบหมายเลข 202120117)

## 6.2 มาตรฐานรับรองจาก Woolmark Apparel Care - Blue



- โปรแกรมซักผ้าขนสัตว์ของเครื่องซักผ้านี้ได้รับการรับรองโดยบริษัท The Woolmark สำหรับการซักเสื้อผ้าขนสัตว์ที่มีป้ายระบุว่า "ซักด้วยมือ" โดยมีเงื่อนไขว่า ผลิตภัณฑ์นั้นได้รับการซักตามคำแนะนำบนป้ายเสื้อผ้าและคำแนะนำจากผู้ผลิตเครื่องซักผ้า  
รุ่น EWW1143R7MC, EWW1143R7SC; M1361  
รุ่น EWW1343R7SC; M2423

- รอบการอบผ้าขนสัตว์ของเครื่องนี้ได้รับการทดสอบและรับรองโดย The Woolmark การอบผ้านี้เหมาะสำหรับการอบแห้งเสื้อผ้าขนสัตว์ที่มีป้ายระบุว่า "ซักด้วยมือ" โดยมีเงื่อนไขว่า ต้องซักเสื้อผ้าในรอบการซักด้วยมือที่ได้รับการรับรองจาก Woolmark และอบแห้งตามคำแนะนำของผู้ผลิต  
รุ่น EWW1143R7MC, EWW1143R7SC; M1224  
รุ่น EWW1343R7SC; M2424

## 6.2 ตัวเลือกเสริมที่สามารถใช้ร่วมกับโปรแกรมได้

ตัวเลือกเสริม	โปรแกรม											
	ผ้าฝ้าย	ผ้าฝ้ายแบบประหลาด	ผ้าเบื่องาง	เครื่องนอน	ขจัดเชื้อโรค	ถนอมผ้าขนวม 60 นาที	ปั่นหมาด	บุตกีฬา	ผ้าขนสัตว์	ซักด่วน 15 นาที	ซักด่วนอัตโนมัติ	ซัก/อบ 60 นาที
SmartSelect		■	■	■		■		■	■	■		
		■	■	■	■			■	■		■	
		■		■	■	■		■				
	■	■	■	■			■	■	■	■		
	■	■	■	■			■	■	■	■		
	■		■	■				■		■	■	
	■	■	■	■								
	■	■	■	■								

ตัวเลือกเสริม	โปรแกรม											
	ผ้าฝ้าย	ผ้าฝ้ายแบบประหยัด	ผ้าเนื้อบาง	เครื่องนอน	ขจัดเชื้อโรค	นอนผ้ารวม 60 นาที	ปั่นหมาด	บุดกีฬา	ผ้าขนสัตว์	ซักด่วน 15 นาที	ซักด่วนอัตโนมัติ	ซัก/อบ 60 นาที
เพิ่มรอบซัก	■	■	■					■				
SensorWash <sup>2)</sup>	■		■	■				■				
เวลาอบ <sup>3)</sup>	■		■				■		■		■	
ระดับความแห้ง <sup>3)</sup>	■	■					■		■		■	
ตั้งเวลา	■	■	■	■	■	■	■	■	■	■	■	■

1) ตัวเลือก "ไอน้ำ" ใช้คู่กับอุณหภูมิ 40°C ถึง 90°C เท่านั้น

2) SensorWash ทำงานตลอดเวลา โดยจะตรวจจับสิ่งสกปรกและคราบผงซักฟอกในผ้าของคุณอย่างชาญฉลาด SensorWash จะปรับระยะเวลาในการซักและรอบการล้างน้ำให้เหมาะสมกับปริมาณผ้าที่ซัก ซึ่งไม่เพียงช่วยให้ผ้าสะอาดอย่างมีประสิทธิภาพสูงสุด แต่ยังช่วยป้องกันความเสียหายต่อเสื้อผ้าและยืดอายุการใช้งาน อย่างไรก็ตาม ฟังก์ชันนี้สามารถปิดใช้งานได้โดยการกดค้างที่ปุ่มสัมผัส "ไอน้ำ (Hygienic Care)" และ "เพิ่มรอบซัก (Prewash)" ประมาณ 3 วินาที จนกว่าหน้าจอจะแสดง   
โปรดทราบว่าการปิดฟังก์ชัน SensorWash อาจส่งผลกระทบต่อประสิทธิภาพในการซักของคุณ หากต้องการเปิดใช้งานฟังก์ชัน SensorWash อีกครั้ง ให้ทำตามขั้นตอนเดิมจากนั้นหน้าจอจะแสดง

3) ไม่ควรเลือกความเร็วในการปั่นหมาดต่ำกว่าที่เครื่องกำหนด เพื่อไม่ให้ระยะเวลาการอบนานเกินไปซึ่งจะช่วยประหยัดพลังงาน ลดความเร็วรอบในการปั่นหมาดสามารถทำได้หลังจากเลือกตัวเลือกเสริมแล้วเท่านั้น

## 7. SMARTSELECT, การใช้งานตัวเลือกเสริม และการตั้งค่า

### 7.1 SmartSelect

พีเจอร์ใหม่นี้ถูกสร้างขึ้นเพื่อแนะนำให้ผู้ใช้งานใช้ประหยัดพลังงาน เวลา และน้ำ โดยมีเป้าหมายเพื่อปรับปรุงความยั่งยืนของการดูแลรักษาผ้า และประสบการณ์ของผู้บริโภค

ในแต่ละรอบของการซัก จะมีระยะเวลาและปริมาณการซักที่ต่างกันไว้ ขึ้นอยู่กับระดับความสกปรกของผ้า

#### ตัวเลือกที่สามารถเลือกได้

##### 1. ลดรอยยับด้วยไอน้ำ

SmartSelect นี้ จะเท่ากับคุณเลือกโปรแกรมลดรอยยับด้วยไอน้ำ ตัวเลือกนี้จะช่วยลดรอยยับและกลิ่นอับ และจะคืนความสดชื่นให้กับเสื้อผ้าโดยไม่จำเป็นต้องซัก

##### 2. ซักแบบอ่อนโยน

ตัวเลือกนี้แนะนำสำหรับผ้าที่สกปรกน้อย ไม่มีคราบฝังแน่นเปื้อน แนะนำซักด้วยน้ำเย็น

##### 3. ซักปกติ

ตัวเลือกนี้เหมาะสำหรับผ้าที่สกปรกน้อย ผ้าที่สวมใส่ในชีวิตประจำวัน มีคราบเล็กน้อย เช่น คราบเหงื่อ แนะนำซักด้วยน้ำอุณหภูมิ 30°C

##### 4. ซักแบบล้ำลึก

ตัวเลือกนี้แนะนำสำหรับผ้าทั่วไป หรือผ้าสกปรกมาก เช่น มีคราบอาหารหรือโคลนเปื้อน

ตัวเลือกที่แนะนำจะเปิดโดยหมุนลูกบิดเลือกโปรแกรมไปที่โปรแกรมซักหลักที่คุณต้องการ ไอคอนของระดับเริ่มต้นจะติดสว่าง

**คุณสามารถเลือกระดับขึ้นได้จากการกดไอคอนของแต่ละระดับ**

**i** ทุกระดับ SmartSelect สามารถปรับเปลี่ยนอุณหภูมิ ความเร็วในการปั่น และระยะเวลาของโปรแกรมได้

**i** หากระดับที่ว่าไม่สามารถเลือกใช้งานได้ การกดจะมีเสียงเตือน และสัญลักษณ์จะกะพริบสองครั้ง

## เวลาอบ (☼) (ปุ่มสัมผัส)

หากคุณต้องการใช้โปรแกรมการอบผ้าแบบตั้งเวลา ให้กดปุ่มนี้ไปจนกว่าจะถึงเวลาที่ต้องการ เวลาที่ตั้งจะแสดงที่จอแสดงผล

ตัวเลือกนี้ใช้เพื่อเลือกเวลาที่ต้องการในการอบร่วมกับโปรแกรมที่สามารถเลือกได้

ในการกดปุ่มนี้แต่ละครั้งเวลาจะเพิ่ม 10 นาที จนถึงเวลาสูงสุดที่สามารถตั้งได้ในแต่ละโปรแกรมที่เลือก (ดูรายละเอียดได้จากตัวเลือกเสริมที่สามารถใช้ร่วมกับโปรแกรมได้)

หากเลือกเวลาอบหรือระดับความแห้ง, การกดที่ระดับการซักอัจฉริยะ จะเป็นการปิดใช้งานรอบการซักและเหลือเฉพาะขั้นตอนการอบแห้งเท่านั้น เมื่อเวลาอบถึงสูงสุดแล้ว เครื่องจะเปลี่ยนไปใช้ระดับความแห้งเริ่มต้นโดยอัตโนมัติ

หากเลือกระดับความแห้ง การแตะที่ระดับดังกล่าววงจรการอบแห้งจะถูกปิดใช้งาน และตั้งค่าเฉพาะโปรแกรมการซักเริ่มต้นเท่านั้น

ถ้าคุณเลือกระดับความแห้งแล้ว การกดที่ระดับดังกล่าวอีกครั้ง รอบการอบแห้งจะถูกปิดใช้งานและตั้งค่าเฉพาะโปรแกรมการซักเริ่มต้นเท่านั้น

**i** หากคุณต้องการเปิดประตูเครื่องในขณะที่เครื่องทำงานอยู่ในช่วง "การลดรอยยับ (Anti-crease)" หรือต้องการหยุดเครื่องให้กดปุ่ม "เริ่ม/หยุด"

## คำแนะนำสำหรับตัวเลือก "เวลาอบ"

ประเภทผ้า	น้ำหนัก (กก.)	รอบปั่นหมอด (รอบ/นาที)	เวลาที่แนะนำ (ชั่วโมง)
ผ้าฝ้าย และผ้าลินิน (ชุดคลุมอาบน้ำ, ผ้าเช็ดตัว เป็นต้น)	5-สูงสุด <sup>1)</sup>	1400	3-4
	3-5	1400	2-3
	2-3	1400	1-2
ผ้าใยสังเคราะห์ และผ้าผสม (เสื้อแจ็คเก็ต, เสื้อสตรี, ชุดชั้นใน, ผ้าลินิน เป็นต้น)	3	1200	2-3
	1	1200	1
ผ้าขนสัตว์และผ้าขนสัตว์ที่ซักด้วยมือได้	1	1200	2

**1)** ความจุสูงสุดของเครื่องแสดงอยู่บนสติกเกอร์ที่ติดอยู่ด้านหน้าเครื่อง

## ระดับความแห้ง (ปุ่มสัมผัส)

สำหรับการอบแห้งมี 3 ระดับคือ

- **แห้งพิเศษ** ☼  
ตัวเลือกนี้แนะนำสำหรับผ้าขนหนู
- **พับเก็บ** ☼  
เป็นระดับความแห้งแบบเริ่มต้นของโปรแกรมส่วนใหญ่ และระบุไว้สำหรับผ้าที่จะจัดเก็บหลังซัก
- **เพื่อรีด** ☼  
ตัวเลือกนี้แนะนำสำหรับผ้าที่ต้องการรีดหลังซัก

**i** หากคุณต้องการใช้งานตัวเลือกนี้ ให้หมุนลูกบิดเลือกโปรแกรมไปยังโปรแกรมที่ต้องการไฟของระดับการซักเริ่มต้นจะติดสว่าง หากต้องการเปลี่ยนแปลงให้กดไอคอนที่ต้องการ

**i** หากคุณต้องการเปิดประตูเครื่องในขณะที่เครื่องทำงานอยู่ในช่วง "การลดรอยยับ (Anti-crease)" หรือต้องการหยุดเครื่องให้กดปุ่ม "เริ่ม/หยุด"



## คำแนะนำในการใช้ตัวเลือก "ระดับความแห้ง"

ระดับความแห้ง	ประเภทของผ้า	น้ำหนัก
<b>แห้งพิเศษ</b> เหมาะสำหรับผ้า ขนหนู, ผ้าผืน ใหญ่	ผ้าฝ้าย และผ้าลินิน (เสื้อคลุมอาบน้ำ, ผ้าเช็ดตัว เป็นต้น)	ได้ถึง สูงสุด <sup>1)</sup>
<b>พับเก็บ</b> เหมาะสำหรับผ้า ที่ใช้งานได้โดยไม่ต้อง การรีด	ผ้าฝ้าย และผ้าลินิน (ชุดคลุมอาบน้ำ, ผ้าเช็ดตัว เป็นต้น)  ผ้าใยสังเคราะห์ และผ้า ผสม (เสื้อจัมเปอร์, เสื้อ สตรี, ชุดชั้นใน, ผ้าลินิน เป็นต้น)	ได้ถึง สูงสุด <sup>1)</sup>  ได้ถึง 3 กก.
<b>เพื่อรีด</b> เหมาะสำหรับผ้าที่ ต้องการรีด	ผ้าฝ้าย และผ้าลินิน (ผ้าปูที่นอน, ผ้าปูโต๊ะ, เสื้อเช็ด เป็นต้น)	ได้ถึง สูงสุด <sup>1)</sup>

- 1) ความจุสูงสุดของเครื่องแสดงอยู่บนสติกเกอร์ที่ติดอยู่ด้านหน้าเครื่อง

### ระยะเวลาอบผ้า

เวลาอบผ้าอาจแตกต่างกันขึ้นอยู่กับ:

- ความเร็วปั่นหมาดช่วงสุดท้าย
- ระดับความแห้ง (แห้งพิเศษ หรือพับเก็บ หรือเพื่อรีด)
- ชนิดของผ้า
- น้ำหนักของผ้า



### ใยผ้าตกค้าง

หลังจากอบผ้าที่มีใยขน เช่น ผ้าขนหนูผืนใหม่ แนะนำให้ใช้โปรแกรมผ้าฝ้ายที่อุณหภูมิ 60 °C เพื่อให้แน่ใจว่าใยผ้าตกค้างอยู่ในถังถูกนำออกจนหมดและไม่ติดกับเสื้อผ้าที่จะอบผ้าในรอบต่อไป

หลังรอบอบผ้าแต่ละรอบให้ทำความสะอาดที่กรองปิมระบายน้ำ ดูวิธีการดูแลและทำความสะอาดในหัวข้อการดูแลรักษาและทำความสะอาด

### การอบผ้าเพิ่มเติม

หากผ้ายังเปียกอยู่หลังจากอบผ้าเสร็จให้ตั้งรอบการอบผ้าสั้นๆ เพิ่ม ช่วงท้ายของรอบการทำงานของเครื่องซัก/อบผ้าจะไม่มีทำให้ความร้อนแก่ผ้า (รอบระบายความร้อน) ทั้งนี้เพื่อให้ผ้าลดอุณหภูมิลง

### คำเตือน!

เพื่อป้องกันการเกิดรอยยับหรือการหดของผ้าให้หลีกเลี่ยงการอบผ้าที่นานเกินไป

## 7.2 การใช้งานตัวเลือกเสริม

### อุณหภูมิ (ปุ่มสัมผัส)

กดปุ่มตัวเลือก "อุณหภูมิ" ซ้ำๆ เพื่อเพิ่มหรือลดอุณหภูมิการซัก หากต้องการให้ซักผ้าในช่วงอุณหภูมิอื่นนอกเหนือจากที่เครื่องกำหนด ( - \* หมายถึงการซักด้วยน้ำเย็น)

การกดที่ระดับ SmartSelect อาจเปลี่ยนอุณหภูมิที่เลือกได้ ระดับ SmartSelect อาจเปลี่ยนแปลงโดยอัตโนมัติตามอุณหภูมิที่เลือก

### รอบปั่น (ปุ่มสัมผัส)

กดปุ่มตัวเลือก "รอบปั่น" ซ้ำๆ เพื่อเพิ่มหรือลดความเร็วรอบในการปั่นหมาด หากต้องการให้ปั่นหมาดที่ช่วงความเร็วอื่นนอกเหนือจากที่เครื่องกำหนด

- **ไม่ปั่น (---)**  
ตัวเลือกไม่ปั่นหมาดจะเป็นการยกเลิกรอบการปั่นหมาดทั้งหมด และเพิ่มจำนวนรอบล้างน้ำ
- **ไม่ระบายน้ำล้างผ้า (□)**  
หลังจากเลือกตัวเลือกนี้ น้ำจากการล้างน้ำรอบสุดท้ายจะไม่ถูกระบายออกและถังซักจะหมุนตามปกติเพื่อป้องกันผ้าเกิดรอยยับ

ประตูเครื่องยังคงล็อกอยู่เพื่อแจ้งว่าจะต้องระบายน้ำออก

**i** หลังจากสิ้นสุดการทำงาน ประตูจะถูกล็อกไว้เนื่องจากมีน้ำอยู่ในถังชัก หากต้องการให้เครื่องทำงานต่อให้กดปุ่ม >|| (เริ่ม/หยุด)

## ไอ้ (ปุ่มสัมผัส)

เลือกตัวเลือกนี้เพื่อเพิ่มระยะเวลาในการชักด้วยระบบไอ้ประมาณ 30 นาที หลังจากสิ้นสุดรอบการล้างผ้า ไอ้คอนตัวเลือกนี้จะติดสว่างเพื่อแสดงว่าตัวเลือกได้ถูกเลือกแล้ว

- อาจมองไม่เห็นไอ้ในถังระหว่างรอบการชักด้วยไอ้ ไอ้จะเกิดขึ้นด้านล้างของถังและจะลอยขึ้นเข้าไปสัมผัสเนื้อผ้าตามธรรมชาติ
- ไอ้ อาจไม่ปรากฏในระหว่างรอบการชักด้วยไอ้ทั้งหมัด
- ในตอนท้ายของรอบไอ้ ผ้าจะอุ่น นุ่ม และจะแยกตัวไม่ติดกับถังชัก

**i** หากเลือกตัวเลือกไอ้ อุณหภูมิการล้างน้ำจะถูกเพิ่มขึ้น ระหว่างรอบการชักด้วยไอ้ คุณจะสังเกตเห็นไอ้ที่ออกมาจากสายน้ำทิ้งของเครื่องซึ่งถือเป็นเหตุการณ์ปกติ และไม่มีเหตุให้ตื่นตระหนก

## เพิ่มรอบชัก (ปุ่มสัมผัส)

เลือกตัวเลือกนี้หากต้องการให้เพิ่มรอบการชักผ้าก่อนรอบการชักหลักใช้ตัวเลือกนี้ในกรณีที่ผ้าสกปรกมาก ไฟแอลอีดีที่สัญลักษณ์ตัวเลือกนี้จะติดสว่างเพื่อแสดงว่าตัวเลือกได้ถูกเลือกแล้ว หลังจากตั้งค่าตัวเลือกนี้ให้เติมผงซักฟอกในช่องเพิ่มรอบชัก

ตัวเลือกนี้จะเพิ่มระยะเวลาของโปรแกรม

## ขจัดคราบ (ปุ่มสัมผัส)

กดปุ่มนี้เพื่อเพิ่มขั้นตอนการขจัดคราบลงในโปรแกรมหลัก ไฟแสดงสถานะของตัวเลือกนี้จะติดสว่าง

ใช้ฟังก์ชันนี้เพื่อขจัดคราบสกปรกที่ฝังแน่น

เมื่อคุณตั้งค่าฟังก์ชันนี้ ให้ใส่สารขจัดคราบลงในช่องเพิ่มรอบชัก

## สั่งงานผ่านแอป (📶) (ปุ่มสัมผัส)

ตัวเลือกนี้ช่วยให้คุณเชื่อมต่อเครื่องกับเครือข่าย Wi-Fi และเชื่อมโยงกับสมาร์ทโฟนของคุณได้

ด้วยฟังก์ชันนี้ คุณสามารถรับการแจ้งเตือนควบคุม และตรวจสอบเครื่องของคุณจากอุปกรณ์โทรศัพท์มือถือได้

### โปรดดูรายละเอียดที่หัวข้อ "📶 การตั้งค่าการเชื่อมต่อ Wi-Fi"

**i** เมื่อเปิดประตูเครื่อง การสั่งงานผ่านแอปจะถูกปิด

## ตั้งเวลาจบ (🕒) (ปุ่มสัมผัส)

ก่อนที่คุณจะเริ่มต้นการทำงานของโปรแกรมตัวเลือกนี้ช่วยให้คุณกำหนดเวลาจบของการชักได้ โดยสามารถกำหนดได้ตั้งแต่ 1 ชั่วโมง ไปจนถึง 24 ชั่วโมง

**i** ถ้าหากระยะเวลาการทำงานของโปรแกรมที่เลือกมีระยะเวลานานกว่า 3 ชม. เวลาที่เลือกได้ของฟังก์ชันนี้คือ 4 ชม. ขึ้นไป

ปุ่มนี้ใช้สำหรับเปิดใช้งานตัวเลือก **ตั้งเวลาจบ** (Finish In) — 🕒 + และสามารถปรับตั้งเวลาโดยกดปุ่ม **บวก** (+ เพิ่มเวลา) และ **ลบ** (— ลดเวลา) สามารถปรับเวลาเพิ่ม 1 ชั่วโมงทุกครั้งที่กดปุ่ม + และลดลง 1 ชั่วโมงเมื่อกดปุ่ม — และลดจนถึง 0

**i** ให้เลือกตัวเลือกนี้หลังจากที่คุณทำการเลือกโปรแกรมหลักเสร็จสิ้นแล้ว และก่อนกดปุ่ม "เริ่ม/หยุด"

ยกตัวอย่างเช่น หากระยะเวลาการทำงานของโปรแกรมที่เลือกเท่ากับ 3.20 ชม. และคุณเลือกตั้งเวลาจบเป็น 6 ชม. หมายความว่าเครื่องจะทำงานเสร็จสิ้นภายในระยะเวลา 6 ชม. (ตั้งอธิบายในแผนภาพนี้)

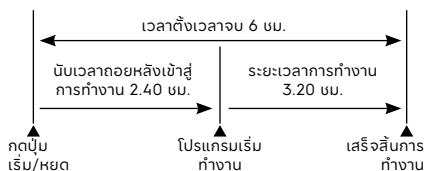

หลังจากเลือกระยะเวลาของการตั้งเวลาจบทำงาน ให้กดปุ่ม >|| (เริ่ม/หยุด) เพื่อเริ่มการทำงาน เครื่องจะเริ่มนับเวลาถอยหลังและอัปเดตเวลาบนจอแสดงผลในแต่ละชั่วโมง จนกว่าจะถึงเวลาเริ่มต้นของโปรแกรมที่เลือก

หากคุณสามารถเริ่มห้วงเวลาไปแล้ว และคุณต้องการที่จะยกเลิกหรือปรับเปลี่ยนเวลาให้ปฏิบัติดังนี้

1. หยุดการทำงานเครื่องชั่วคราวโดยกดปุ่ม >|| (เริ่ม/หยุด)
2. กดปุ่ม "เปิด/ปิด" เพื่อปิดเครื่องและเปิดอีกครั้ง

**i** หลังจากเครื่องทำงาน เครื่องไม่สามารถหยุดชั่วคราวได้ และลดเวลาของการตั้งเวลาจบลงเหลือ ๒๒

## 7.3 การตั้งค่า

### ล็อก (🔒)

เครื่องมีระบบล็อกปุ่มแผงควบคุม เพื่อป้องกันการกดเล่นของเด็กขณะที่คุณไม่ได้อยู่ที่เครื่อง โดยคุณไม่ต้องคอยกังวลว่าเด็กอาจได้รับบาดเจ็บหรือทำให้เกิดความเสียหายกับเครื่อง

**i** ตั้งค่าตัวล็อกนี้หลังจากกดปุ่ม "เริ่ม/หยุด"

### ปฏิบัติตามขั้นตอนดังต่อไปนี้

- คุณสามารถเปิดฟังก์ชันนี้โดยกดค้างที่ปุ่ม "ไอ้หน้า" ประมาณ 3 วินาที จอแสดงผลจะแสดงไอคอน 🔒

**i** ถ้าคุณกดปุ่มใดๆ ขณะที่ฟังก์ชันนี้ทำงาน ไอคอน 🔒 จะกะพริบบนจอ 3 ครั้งพร้อมกันเสียงเตือน

ฟังก์ชันนี้ยังคงเปิดใช้งานอยู่ แม้ว่าจะปิดเครื่องแล้วก็ตาม

- การปิดฟังก์ชันทำโดยการกดค้างที่ปุ่มเติมจนไอคอน 🔒 จะหายไป

## บันทึกโปรแกรมซึ่กประจำ/รายการโปรดผ่านแอป 📱

### **i** ใช้งานได้เมื่อเปิดโหมดสั่งงานผ่านแอป (Remote Start) เท่านั้น

คุณสามารถบันทึกโปรแกรมที่ใช้บ่อยๆ ได้ เช่น โปรแกรมผ้าฝ้าย ซึ่กที่น้ำ 60°C ความเร็วรอบปั่น 1200 รอบต่อนาที เสริมด้วยตัวเลือกเพิ่มรอบซึ่กและไอน้ำ

การบันทึกโปรแกรมซึ่กประจำ/บันทึกซึ่กทำได้ดังนี้

1. เปิดเครื่อง
2. เชื่อมต่อเครื่องเข้ากับเครือข่าย Wi-Fi และแอปพลิเคชัน
3. เลือกการตั้งค่าการซึ่กที่คุณต้องการ จากนั้บันทึก (ถ้าตามคำแนะนำในแอปพลิเคชัน)

การเรียกใช้งานโปรแกรมซึ่กประจำ/รายการโปรดทำได้โดยหมุนลูกบิดเลือกโปรแกรมไปที่ตำแหน่ง "📱"

โปรแกรมซึ่กประจำ/รายการโปรดที่คุณบันทึกไว้จะปรากฏที่จอแสดงผล

กดปุ่ม "เริ่ม/หยุด" เพื่อเริ่มโปรแกรม

## การเปิด/ปิดเสียงเตือนเมื่อสิ้นสุดโปรแกรมการทำงาน

การตั้งค่านี้ช่วยให้คุณสามารถปิดเสียงเตือนของเครื่องหลังจากโปรแกรมสิ้นสุดการทำงาน ตัวอย่างเช่น หากคุณตั้งโปรแกรมซึ่กผ้าก่อนที่คุณจะเข้านอน และโปรแกรมจะสิ้นสุดการทำงานอีกประมาณ 1 ชั่วโมง หากคุณปิดเสียงเตือนนี้แล้ว เครื่องจะไม่ส่งเสียงเตือนรบกวนคุณหลังจบการทำงานตลอดทั้งคืน

**i** สัญญาณเตือนการทำงานผิดพลาดของเครื่องจะไม่ถูกปิดด้วยการตั้งค่านี้

- ปิดเสียงเตือนโดยกดปุ่ม "อุณหภูมึ" และ "รอบปั่น" ค้างไว้พร้อมกันจนกระทั่งจอแสดงผลจะแสดง ๒ 📱F พร้อมเสียงเตือน
- เปิดเสียงเตือนโดยกดค้างปุ่มทั้งสองอีกครั้งจนกระทั่งจอแสดงผลแสดง ๒ 📱F พร้อมเสียงเตือน

## 7.4 เริ่ม/หยุด (▶||) และหยุดเพิ่มผ้า (👤) (ปุ่มสัมผัส)

ปุ่มนี้สามารถทำงานได้ 2 ฟังก์ชันคือ

### 1. เริ่ม/หยุด (▶||)

หลังจากที่คุณเลือกโปรแกรมและตัวเลือกเสริมที่ต้องการแล้ว ให้กดปุ่มนี้เพื่อให้โปรแกรมเริ่มทำงาน ไฟแอลอีดีที่ปุ่มนี้จะหยุดกะพริบและติดสว่าง

ถ้าหากคุณสามารถเลือกใช้ตัวเลือก "ตั้งเวลาจบ" หลังจากกดปุ่มนี้เครื่องจะทำการนับถอยหลังและแสดงเวลาที่จอแสดงผลเพื่อเข้าสู่โปรแกรม

หากคุณต้องการที่จะหยุดการทำงานของเครื่องชั่วคราวให้กดปุ่มนี้ ไฟแอลอีดีที่ปุ่มนี้จะติดสว่างและกะพริบ

กดปุ่มนี้อีกครั้งหากคุณต้องการเริ่มการทำงานของเครื่องที่หยุดชั่วคราวไว้ ไฟแอลอีดีจะหยุดกะพริบ

### 2. หยุดเพิ่มผ้า (👤)

❗ คุณสามารถเพิ่มผ้าได้ในขณะที่ไอคอน 👤 แสดงบนจอแสดงผลเท่านั้น

1. กดปุ่ม "เริ่ม/หยุด" เพื่อหยุดโปรแกรมการทำงานไว้ชั่วคราว
2. รอจนกระทั่งเครื่องหยุด และไอคอนประตูถูกล็อก 🚫🚪 ดับลงก่อน ถึงสามารถเปิดประตูได้
3. เพิ่มผ้า (ตามที่ต้องการ) และปิดประตูเครื่อง
4. กดปุ่ม "เริ่ม/หยุด" อีกครั้งเพื่อให้เครื่องทำงานต่อ

## 8. 📶 การตั้งค่าการเชื่อมต่อ WI-FI

❗ ซอฟต์แวร์ในผลิตภัณฑ์นี้มีส่วนประกอบที่อิงตามซอฟต์แวร์แบบฟรีและโอเพนซอร์ส อิเล็กทรอนิกส์ของของคุณอย่างสูงต่อมาตรฐานของชุมชนซอฟต์แวร์โอเพนซอร์สและหุ่นยนต์ต่อโครงการพัฒนา หากต้องการเข้าถึงซอร์สโค้ดของส่วนประกอบซอฟต์แวร์แบบฟรีและโอเพนซอร์สที่เงื่อนไขของใบอนุญาตกำหนดให้เผยแพร่ รวมถึงข้อมูลลิขสิทธิ์ฉบับเต็มและเงื่อนไขใบอนุญาตที่เกี่ยวข้องสามารถเข้าถึงข้อมูลได้ที่: <http://electrolux.pensoftwarerepository.com> (แพ้ม NIUS)

บทนี้อธิบายเกี่ยวกับวิธีการเชื่อมต่อเครื่องกับเครือข่ายไร้สาย (Wi-Fi) และเชื่อมต่อไปยังโทรศัพท์มือถือด้วยฟังก์ชันนี้ คุณสามารถดูการทำงานและควบคุมเครื่องของคุณจากโทรศัพท์มือถือได้

การเชื่อมต่อเครื่องของคุณและสนุกกับการใช้งานอย่างเต็มประสิทธิภาพ รวมถึงบริการต่างๆ คุณจำเป็นต้องมีสิ่งเหล่านี้

- ระบบเชื่อมต่อไร้สาย (Wi-Fi) ที่บ้าน และระบบอินเทอร์เน็ตที่พร้อมใช้งาน
- โทรศัพท์ที่สามารถใช้เชื่อมต่อกับระบบเชื่อมต่อไร้สาย (Wi-Fi)

ความถี่/โปรโตคอล	Wi-Fi: 2.4 GHz / 802.11 bgn
พลังงานสูงสุด	Wi-Fi 2.4 GHz: < 20 dBm
การเข้ารหัส	WPA, WPA2, WEP

### 8.1 การดาวน์โหลดและติดตั้งแอปพลิเคชัน

1. ไปดาวน์โหลดแอปพลิเคชันได้ที่ App Store/Play Store และติดตั้งลงในโทรศัพท์ของคุณ



**i** ความต้องการขั้นต่ำ: iPhone 6/iOS 9.3/ Android 5.1 หรือสูงกว่า  
คุณจะต้องติดตั้งแอปของเรา สร้างบัญชี และ ยอมรับข้อกำหนด เงื่อนไข และนโยบายความเป็นส่วนตัว ส่วนตัวของฮิลেকโทรลักซ์ในแอปเพื่อใช้คุณสมบัติที่เชื่อมต่อของเครื่องซีกผ้า/อบผ้า  
ต้องใช้การเชื่อมต่ออินเทอร์เน็ตและ Wi-Fi เพื่อใช้คุณสมบัติทั้งหมดของแอปและเครื่องซีกผ้า/อบผ้า  
ข้อกำหนดขั้นต่ำ แอป และบริการอาจเปลี่ยนแปลงได้โดยไม่ต้องแจ้งให้ทราบล่วงหน้า

2. สร้างบัญชีผู้ใช้ บัญชีนี้สามารถแชร์กับอุปกรณ์หลายเครื่องได้



## 8.2 การเชื่อมต่อเครือข่าย Wi-Fi

### การเปิด Wi-Fi

การเชื่อมต่อเครื่องกับเครือข่าย Wi-Fi โดยกดปุ่มสั่งงานผ่านแอป คือ (Remote Start) ค้างไว้ 5 วินาที

ขั้นตอนนี้จะเปิดจุดเชื่อมต่อ (เข้าสู่โหมด AP) หากไม่ได้มีการจัดเตรียมไว้ก่อนหน้านี้นี้ ระบบจะเริ่มกระบวนการจัดเตรียม

เมื่อจุดเชื่อมต่อเปิดอยู่ ถ้ามีการให้ข้อมูลรับรองเครือข่ายใหม่ เครือข่ายที่บันทึกไว้ก่อนหน้านี้อาจถูกแทนที่แต่หากไม่มีระบบจะยังคงเชื่อมต่อกับเครือข่ายเดิมที่บันทึกไว้

ในขั้นตอนนี้ ไอคอน Wi-Fi  และข้อความ **AP** แสดงบนหน้าจอแสดงผล ในขณะที่ไฟแสดงสถานะอื่นๆ ทั้งหมดบนแผงควบคุมจะดับลง ไอคอน Wi-Fi  จะเริ่มกะพริบ

เมื่อจุดเชื่อมต่อเปิดอยู่ **AP** จะแสดงบนหน้าจอ ไอคอน Wi-Fi  จะกะพริบต่อไปจนกว่าจะเชื่อมต่อกับเครือข่าย Wi-Fi ในบ้านได้

เมื่อการจัดเตรียมเสร็จสิ้น จะมีเสียงเตือนและไอคอน Wi-Fi  จะติดสว่างขึ้นอย่างต่อเนื่อง

**i** หากกดปุ่มใดๆ ในช่วงที่ Wi-Fi และจุดเชื่อมต่อกำลังเปิดอยู่ จะมีเสียงเตือนข้อผิดพลาดดังขึ้น

### เชื่อมต่อเครื่องของคุณกับแอปของเราโดยปฏิบัติตามกระบวนการตั้งค่าในแอปพลิเคชัน

เมื่อเชื่อมต่อแล้ว กดที่ปุ่มสั่งงานผ่านแอป คือ เปิดใช้งาน ผู้ใช้สามารถสั่งเริ่มโปรแกรมจากระยะไกลบนแอปของเราได้

### การเชื่อมต่ออัตโนมัติกับเครือข่ายที่ลงทะเบียน

เมื่อเครื่องทำการติดตั้งและลงทะเบียน/เชื่อมต่อกับเครือข่าย (Wi-Fi) ในบ้านเรียบร้อยแล้ว ทุกครั้งที่เปิดเครื่อง เครื่องจะพยายามเชื่อมต่อกับเครือข่าย (Wi-Fi) โดยอัตโนมัติ จะไม่มีเสียงใดๆเกิดขึ้นหากเชื่อมต่อสำเร็จ

### การเชื่อมต่อกับเครือข่ายอื่น (การเปิดจุดเชื่อมต่อใหม่)

ทุกครั้งที่คุณกดปุ่มสั่งงานผ่านแอป คือ ค้างไว้ 10 วินาที จุดเชื่อมต่อจะเปิดและกระจายสัญญาณข้อมูลรับรองเครือข่ายใหม่ที่ได้รับ ณ จุดนี้จะบันทึกข้อมูลเดิมที่บันทึกไว้ก่อนหน้านี้นี้ และอุปกรณ์จะเชื่อมต่อกับเครือข่าย (Wi-Fi) ใหม่

### การปิด Wi-Fi

ถ้าผู้ใช้ตัดสินใจที่จะไม่เชื่อมต่ออุปกรณ์กับ Wi-Fi อีกต่อไป สามารถกดที่ปุ่มสั่งงานผ่านแอป คือ ค้างไว้ 10 วินาที อุปกรณ์จะรีเซ็ตและปิดเครื่องเอง หน้าจอจะแสดงเพียง **Fn** เป็นเวลา 5 วินาที ในขณะที่สัญลักษณ์อื่น ๆ บนแผงควบคุมจะปิดอยู่ หลังจากรีเซ็ต หน้าจอจะกลับสู่สภาพเริ่มต้น พร้อมกับไอคอน Wi-Fi  ที่ปิดอยู่

### 8.3 การอัปเดตแบบ Over-the-air

แอปพลิเคชันอาจเสนอให้ดาวน์โหลดฟิร์มแวร์ใหม่ การอัปเดตจะผ่านแอปเท่านั้น

หากมีโปรแกรมกำลังทำงานอยู่ แอปจะแจ้งว่าการอัปเดตจะเริ่มขึ้นหลังจากโปรแกรมเสร็จสิ้น

ในระหว่างการอัปเดต อุปกรณ์จะแสดงสัญลักษณ์ Update บนหน้าจอ

เมื่อการอัปเดตเสร็จสิ้น อุปกรณ์จะกลับมาใช้งานได้ตามปกติโดยไม่มีอาการแจ้งเตือนเกี่ยวกับการอัปเดต

หากเกิดข้อผิดพลาด อุปกรณ์จะแสดงสัญลักษณ์ Error บนหน้าจอ กดปุ่มใดก็ได้หรือหมุนลูกบิดเลือกโปรแกรมเพื่อกลับไปใช้ฟังก์ชันปกติ

### 8.4 Wi-Fi เปิดตลอดเวลา

ฟังก์ชันนี้สามารถใช้งานได้ตลอดเวลาของเร

ฟังก์ชันนี้จะทำให้เครื่องเชื่อมต่อกับเครือข่าย (Wi-Fi) ได้ตลอดเวลาแม้เครื่องถูกปิด

ไอคอน  จะเปิดและปิดสลับกันไป

การเปิดอุปกรณ์สามารถทำได้โดยการกดปุ่ม "เปิด/ปิด" หรือผ่านแอปของเรา

**i** ฟังก์ชัน Wi-Fi เปิดตลอดเวลา อาจส่งผลต่อการใช้พลังงานของคุณ

## 9. ก่อนการใช้งานครั้งแรก

**i** ระหว่างติดตั้งหรือก่อนการใช้งานครั้งแรก คุณอาจสังเกตเห็นน้ำภายในเครื่อง น้ำนี้เกิดจากกระบวนการตรวจสอบฟังก์ชันการทำงานของเครื่องจากโรงงานผลิต เพื่อให้มั่นใจว่าเครื่องที่จะส่งถึงลูกค้าทำงานได้อย่างสมบูรณ์ และน้ำนี้ไม่เป็นปัญหาที่คุณต้องกังวลแต่อย่างใด

1. ตรวจสอบให้แน่ใจว่าระบบไฟฟ้าและน้ำได้ติดตั้งตามคำแนะนำในการติดตั้ง
2. เติมน้ำ 2 ลิตร ในช่องเติมน้ำสารซักฟอกเพื่อกระตุ้นการทำงานของระบบระบายน้ำ
3. เลือกโปรแกรม "ผ้าฝ้าย" ที่อุณหภูมิ 90 °C โดยไม่ต้องอบบรรจุผ้า เพื่อทำความสะอาดสิ่งตกค้างจากการผลิตออกจากถังซักและจุดต่างๆ จากนั้นเริ่มการทำงานของเครื่อง

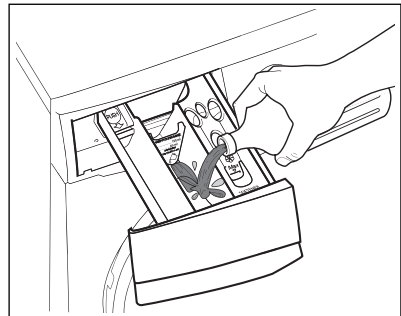

**i** รูปที่แสดงในคู่มือนี้เป็นเพียงตัวอย่างและตำแหน่งการใช้งานอาจไม่ตรงกับผลิตภัณฑ์ของคุณทุกประการ เนื่องจากหากชิ้นส่วนเหล่านี้ไม่ได้มีในรุ่นผลิตภัณฑ์ที่คุณซื้อ ชิ้นส่วนนั้นจะใช้ได้กับรุ่นอื่น

## 10. การใช้งานประจำวัน - การซักผ้า (เพียงอย่างเดียว)

### 10.1 การบรรจุผ้าลงถังซัก

1. เปิดก๊อกน้ำ
2. เสียบปลั๊กเข้ากับเต้ารับ
3. กดปุ่ม "เปิด/ปิด" เปิดเครื่อง  
หมุนลูกบิดเลือกโปรแกรมเลือกโปรแกรมซักที่  
ต้องการ เครื่องจะแสดงอุณหภูมิและความเร็ว  
รอบปั่นของโปรแกรมนั้นให้โดยอัตโนมัติ  
  
ลูกบิดเลือกโปรแกรมสามารถหมุนได้ทั้งตามเข็มนาฬิกาและทวนเข็มนาฬิกา
4. ตรวจสอบและนำสิ่งแปลกปลอมออก (ถ้ามี)  
อาจมีการตกค้างบริเวณร่องยางรองขอบประตู

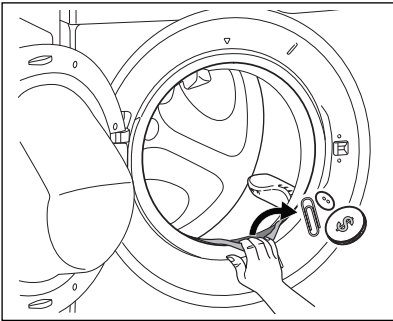

5. บรรจุผ้าลงถังซักทีละชั้น คสี้ให้กระจายออก  
มากที่สุดเท่าที่ทำได้ (ดูรายละเอียดที่หัวข้อคำ  
แนะนำในการซักผ้า หน้า 81)
6. ปิดประตูเครื่อง

#### ⚠ คำเตือน!

อย่าให้มีผ้าหลงเหลือระหว่างยางขอบประตูและประตูเครื่อง

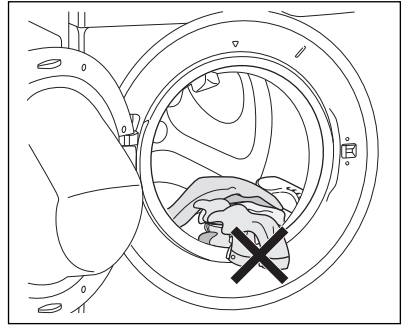

### 10.2 การใช้สารซักฟอกและน้ำยาปรับสภาพ

❗ ดูรายละเอียดที่หัวข้อชนิดของผงซักฟอกและปริมาณการใช้งาน หน้า 83 ก่อนเริ่มการซัก

❗ รูปที่แสดงในคู่มือนี้เป็นเพียงตัวอย่างและตำแหน่งการใช้งานอาจไม่ตรงกับผลิตภัณฑ์ของคุณทุกประการ เนื่องจากหากชิ้นส่วนเหล่านี้ไม่ได้มีในรุ่นผลิตภัณฑ์ที่คุณซื้อ ชิ้นส่วนนั้นจะใช้ได้กับรุ่นอื่น

1. สิ้นซักสำหรับเติมผงซักฟอก แบ่งออกเป็น 3 ช่องดังนี้



#### • ช่อง "เพิ่มรอบซัก"

ช่องนี้ใช้สำหรับเติมสารซักฟอกสำหรับตัวเลือก "เพิ่มรอบซัก"

• **ช่อง "การซักหลัก"**

ช่องนี้ใช้สำหรับเติมสารซักฟอกสำหรับทุกโปรแกรมซัก

• **ช่อง "น้ำยาปรับผ้านุ่ม"**

ช่องดังกล่าวนี้ใช้สำหรับเติมน้ำยาปรับผ้านุ่มและน้ำยาอัดทลิส

• **แผ่นกั้นสารซักฟอก**

พับแผ่นกั้นก่อนที่จะเติมผงซักฟอกหรือน้ำยาซักผ้า



**พับลง** สำหรับน้ำยาซักผ้า (สารซักฟอกแบบน้ำ)

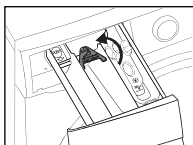

**พับขึ้น** สำหรับผงซักผ้า (ผงซักฟอก)

**i** หากคุณใช้น้ำยาซักผ้าควรปฏิบัติตามนี้

- อย่าใช้น้ำยาซักผ้าที่เป็นเจลหรือเหนียวข้น
- อย่าเติมมากกว่าระดับสูงสุดที่กำหนด
- อย่าเลือกตัวเลือก "เพิ่มรอบซัก"
- อย่าตั้งค่า "ตั้งเวลาจบ"

2. **ตวงสารซักผ้าและน้ำยาปรับผ้านุ่ม**

- ดึงลิ้นชักเติมสารซักฟอกออกจนสุด
- ตวงปริมาณของสารซักผ้าที่ต้องการจากนั้นเติมลงในช่องการซักหลัก (สำหรับโปรแกรมการซักหลัก)

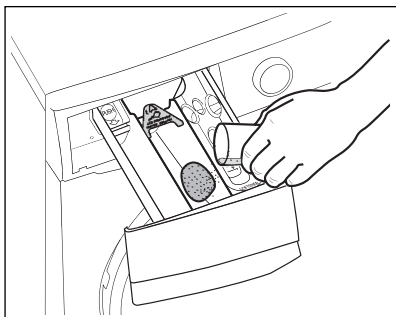

- หากเลือก "เพิ่มรอบซัก" ให้เติมผงซักฟอกในช่องเพิ่มรอบซัก

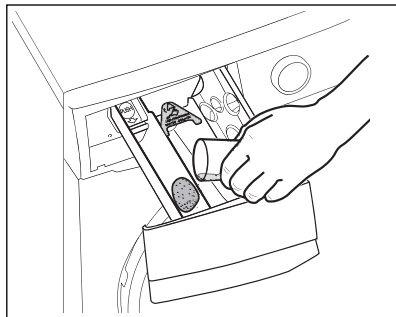

- ถ้าต้องการเติมน้ำยาปรับผ้านุ่ม ให้เติมลงในช่องน้ำยาปรับผ้านุ่ม

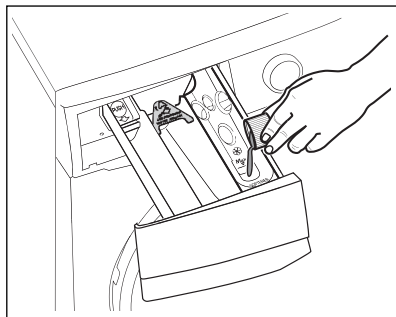

- เสือนลิ้นชักเติมสารซักฟอกปิดเบาๆ

**i** ปริมาณที่ใช้ต้องไม่เกินขีด MAX

หากคุณใช้น้ำยาปรับผ้านุ่มชนิดเข้มข้นแนะนำให้เจือจางด้วยน้ำก่อนเติม

หลังจากการทำงานอาจมีผงซักฟอก น้ำยาปรับผ้านุ่ม และน้ำตกค้างอยู่ในลิ้นชักเติมสารซักผ้า แนะนำให้ทำความสะอาดทุกครั้งหลังการใช้งานเพื่อชำระสิ่งตกค้างออก



### 10.3 การตั้งค่าตัวเลือกเสริม

1. หากต้องการให้ปืนหมาดหรือใช้อุณหภูมิอื่นนอกเหนือจากที่เครื่องกำหนดไว้ กดที่ปุ่ม "รอบปืน" และ "อุณหภูมิ" ซ้ำๆ จนกระทั่งความเร็วรอบปืนหมาดและอุณหภูมิเปลี่ยนไปยังค่าที่ต้องการ กดปุ่มที่มีสัญลักษณ์ตัวเลือกเสริมหากต้องการให้ชักผ้าโดยใช้ฟังก์ชันพิเศษ

**i** ตัวเลือกเสริมแต่ละฟังก์ชันที่เลือกได้จะขึ้นอยู่กับโปรแกรมที่เลือก หากตัวเลือกไหนไม่สามารถเลือกร่วมกับโปรแกรมที่เลือกได้ จะแสดงผลจะแสดงสัญลักษณ์ --- พร้อมเสียงเตือน

2. หากต้องการหน่วงเวลาเริ่มการทำงานของโปรแกรมที่เลือก กดปุ่ม "ตั้งเวลาจบ" เพื่อเลือกระยะเวลาเริ่มการทำงานของโปรแกรม

### 10.4 เริ่มการทำงานของโปรแกรม (▶|▶)

เริ่มโปรแกรมโดยกดปุ่ม "เริ่ม/หยุด" ไฟแอลอีดีแสดงการทำงานที่เกี่ยวข้องจะหยุดกะพริบและเวลาการทำงานเบื้องต้นของโปรแกรมจะแสดงที่จอแสดงผล

หลังโปรแกรมเริ่มทำงานประมาณ 15 นาที

- เครื่องจะปรับเวลาในการทำงานของโปรแกรมที่เลือกอีกครั้ง ตามชนิดและปริมาณของผ้าที่บรรจุ
- จอแสดงผลจะแสดงระยะเวลาการทำงานใหม่อีกครั้ง

**i** หากกดปุ่มใดๆ ขณะที่เครื่องกำลังทำงานที่จอแสดงผลจะแสดงสัญลักษณ์ --- พร้อมเสียงเตือน (ยกเว้นปุ่ม "เริ่ม/หยุด" และ "เปิด/ปิด")

### 10.5 หยุดการทำงานของโปรแกรม

- หยุดการทำงานของโปรแกรม กด "เริ่ม/หยุด" ไฟแอลอีดีจะกะพริบ
- กดปุ่ม "เริ่ม/หยุด" อีกครั้งโปรแกรมจะกลับมาทำงาน

### 10.6 เปลี่ยนโปรแกรมการทำงาน

สามารถเปลี่ยนโปรแกรมได้ก็ต่อเมื่อปิดการทำงานของเครื่องแล้วเปิดเครื่องใหม่เท่านั้น

- ยกเลิกโปรแกรมโดยกดปุ่ม "เปิด/ปิด" ปิดเครื่อง
- กดปุ่ม "เปิด/ปิด" อีกครั้งเพื่อเปิดเครื่อง ตอนนี้คุณสามารถเลือกโปรแกรมซักและตัวเลือกเสริมใหม่ได้ กดปุ่ม "เริ่ม/หยุด" (▶|▶) เพื่อเริ่มโปรแกรม

**i** หากมีน้ำในถังซักเครื่องจะยังไม่ทำการระบายน้ำ (ยกเว้นโปรแกรมขจัดเชื้อโรค ปั่นหมาดและล้างถังซัก)

### 10.7 เปลี่ยนตัวเลือกเสริม

หลังจากเริ่มต้นโปรแกรมการทำงานแล้ว สามารถเปลี่ยนตัวเลือกเสริมได้บางส่วนเท่านั้น



1. กดปุ่ม "เริ่ม/หยุด" เพื่อหยุดการทำงานชั่วคราว ไฟแอลอีดีจะกะพริบ
2. เปลี่ยนตัวเลือกที่สามารถเลือกได้
3. กดปุ่ม "เริ่ม/หยุด" อีกครั้งเพื่อให้เครื่องทำงานต่อ

## 10.8 การเปิดประตูเครื่องซักผ้า

ขณะโปรแกรมหรือตั้งเวลาจบกำลังทำงานประตูเครื่องจะล็อกและจะแสดงผลแสดงไอคอน  เริ่มจากตั้งค่าหยุดการทำงานของเครื่องชั่วคราวโดยการกดปุ่ม "เริ่ม/หยุด" รอให้ไอคอนแจ้งการล็อกของประตูหายไปจากจอแสดงผลจากนั้นจะสามารถเปิดประตูเครื่องได้

หากไอคอนแจ้งการล็อกของประตู  ไม่หายไป แสดงว่าเครื่องกำลังทำความร้อน และระดับน้ำอยู่เกินกว่าขอบด้านล่างของประตู หรือถึงชักรำลังหมุนอยู่ในกรณีนี้จะไม่สามารถเปิดประตูเครื่องได้



หากคุณต้องการที่จะเปิดประตูเครื่องคุณต้องทำการระบายน้ำออกจากเครื่องก่อน

ในกรณีที่เปิดใช้งานสั่งงานผ่านแอป (Remote Start ) อยู่ เมื่อรอบโปรแกรมสิ้นสุดและขั้นตอนการลดรอบยับเสร็จสมบูรณ์ ประตูเครื่องจะยังล็อกอีก 5 นาที หากคุณต้องการเปิดประตูในเวลา นั้น กดปุ่มสั่งงานผ่านแอป ( ) หนึ่งครั้งเพื่อปิดฟังก์ชัน จากนั้นประตูจะปลดล็อก

### คำเตือน!

หากเป็นกรณีฉุกเฉินหรือเร่งด่วนที่ต้องการเปิดประตูเครื่องโดยทันที ดูรายละเอียดจากหัวข้อ การเปิดประตูกรณีฉุกเฉิน หน้า 95

## 10.9 หลังจากจบการทำงานของโปรแกรม

- เครื่องหยุดทำงานโดยอัตโนมัติ
- สัญญาณเสียงจะดังขึ้น
- จอแสดงผลจะแสดง 
- ไฟแอลอีดีที่ปุ่ม "เริ่ม/หยุด" จะดับลง
- ไอคอนล็อกประตู  ดับลง
- นำผ้าออกจากเครื่อง ตรวจสอบให้แน่ใจว่านำผ้าออกหมดแล้ว
- เปิดประตูทิ้งไว้สักครู่เพื่อป้องกันราหรือกลิ่น
- ปิดก๊อกน้ำ

 ในช่วงสุดท้ายของการทำงานของโปรแกรม เวลาคงเหลือสามารถเป็นไปได้ตั้งแต่ 7 นาที หรือน้อยกว่าจนถึง 0 นาที เนื่องจากการคำนวณเวลาการทำงานที่มากขึ้นจริงในช่วงการตรวจสอบปริมาณผ้า

ในบางกรณี เช่นผ้าในถังซักอยู่ในลักษณะสมดุลตลอดเวลาขณะโปรแกรมทำงาน เวลาที่ใช้ในการทำงานสามารถน้อยกว่าเวลาที่เครื่องคำนวณไว้ หลังจากเครื่องตรวจสอบปริมาณผ้าที่บรรจุเสร็จสิ้น กรณีดังกล่าวถือเป็นเรื่องปกติของเครื่องซัก และไม่เป็นสาเหตุให้ประสิทธิภาพการทำงานของเครื่องลดลงแต่อย่างใด



## 10.10 เมื่อโปรแกรมการซักเสร็จสิ้นแต่น้ำค้างอยู่ในถัง

(กรณีใช้งานตัวเลือก "ไม่ระบายน้ำล้างผ้า )

- ถังจะหมุนตามปกติเพื่อป้องกันรอยยับ
- ไฟแอลอีดีที่ปุ่ม "เริ่ม/หยุด" จะกะพริบเพื่อบอกให้ทราบว่าต้องทำการระบายน้ำออก
- ไอคอนล็อกประตู  ยังแสดงที่จอแสดงผล เพื่อบอกให้ทราบว่าประตูเครื่องยังคงล็อกอยู่

 คุณต้องระบายน้ำออก เพื่อเปิดประตูเครื่อง

### ทำการระบายน้ำโดย

1. กดปุ่ม "เริ่ม/หยุด" () เครื่องจะดำเนินการระบายน้ำออกจากถังซัก พร้อมกับปั่นหมาดที่ความเร็วรอบสูงสุดของโปรแกรมซักที่คุณเลือกไว้  
**อีกทางเลือกหนึ่ง**, ก่อนที่จะกดปุ่ม "เริ่ม/หยุด" คุณสามารถกดปุ่ม "รอบปั่น" เพื่อเปลี่ยนความเร็วรอบและเลือก "ไม่ปั่น ()" เมื่อคุณต้องการให้เครื่องระบายน้ำออกเพียงอย่างเดียว
2. หลังจากโปรแกรมทำงานเสร็จสิ้น และไอคอนล็อกประตู  ดับลง คุณสามารถเปิดประตูเครื่องได้
3. กดปุ่ม "เปิด/ปิด" เพื่อปิดเครื่อง

 หลังจากเวลาประมาณ 18 ชั่วโมง หากคุณไม่ได้กดปุ่ม "เริ่ม/หยุด" เครื่องจะดำเนินการระบายน้ำออกและปั่นหมาดโดยอัตโนมัติ

## 10.11 โหมดลดการใช้พลังงานโดยอัตโนมัติ

โหมดนี้จะปิดการใช้งานเครื่องโดยอัตโนมัติ เพื่อลดการใช้พลังงานเมื่อ

- คุณไม่กดปุ่มใดๆ 5 นาที ก่อนที่จะกดปุ่ม "เริ่ม/หยุด"
  - กดปุ่ม "เปิด/ปิด" เพื่อเปิดเครื่องอีกครั้ง

- หลังจากจบโปรแกรมซักแล้ว 5 นาที
  - กดปุ่ม "เปิด/ปิด" เพื่อเปิดเครื่องอีกครั้ง จะแสดงผลจะแสดงสถานะจบการทำงาน ของโปรแกรมล่าสุด
  - กดปุ่มใดก็ได้ อีกครั้งเพื่อแสดงโปรแกรมล่าสุด

## 11. การใช้งานประจำวัน - การอบผ้า (เพียงอย่างเดียว)



**i** ต้องเปิดก๊อกน้ำและท่อน้ำทิ้งต้องอยู่ในตำแหน่งอ่างล้างจานหรือต่อเข้ากับท่อระบายน้ำ

### 11.1 การเตรียมการสำหรับการอบผ้า

1. กดปุ่ม "เปิด/ปิด" เพื่อเปิดเครื่อง
2. ใส่เสื้อผ้าลงในเครื่อง ตรวจสอบให้แน่ใจว่า ปริมาณเสื้อผ้าไม่เกินความจุในการอบแห้ง สูงสุดของเครื่อง
3. หมุนปุ่มเพื่อตั้งโปรแกรมการซักซึ่งสามารถเลือกตัวเลือกการอบแห้งได้ เมื่อเลือกโปรแกรม โพรระดับการซักเริ่มต้นจะติดสว่างพร้อมใช้งานในเวลาไม่กี่วินาที
4. การเปิดใช้งานโหมดการอบแห้งเท่านั้น ให้ปิดโหมดการซักก่อนโดยกดที่ปุ่ม SmartSelect ที่ติดสว่างอยู่ (ให้ไฟดับ), จากนั้นกดปุ่ม "เวลาอบ" (Time Dry) หรือ "ระดับความแห้ง (Dryness Level)" ไอคอนการอบจะแสดงที่จอแสดงผลและไฟแอล-อีดีที่เกี่ยวข้องจะติดสว่าง

**i** เมื่อต้องการอบผ้าจำนวนมากๆ ให้ได้ประสิทธิภาพที่ดี ตรวจสอบให้แน่ใจว่าผ้าไม่ม้วนและกระจายตัวทั่วถึงซัก

### 11.2 หลังจากจบการทำงานของโปรแกรมอบ

- เครื่องจะหยุดโดยอัตโนมัติ
- สัญญาณเตือนจะดังขึ้น (เมื่อเปิดเสียงเตือนไว้)
- จอแสดงผลจะแสดง 
- ไฟแอลอีดีที่ปุ่ม "เริ่ม/หยุด" >| | " ดับลง ไอคอนล็อคประตู  ดับลง และประตูปลดล็อค เครื่องจะทำงานต่อในขั้นตอนการลดรอยยับ ใช้เวลาประมาณ 30 นาที การลดรอยยับจะช่วยลดรอยยับของผ้า คุณสามารถเอาผ้าออกได้ก่อนขั้นตอนนี้จะจบ เพื่อผลลัพธ์ที่ดี, เราแนะนำให้คุณเอาผ้าออกตอนใกล้จบโปรแกรมหรือโปรแกรมเสร็จสิ้นแล้ว ไอคอน  ยังติดสว่าง
- กดปุ่ม "เปิด/ปิด" สักครู่เพื่อปิดเครื่อง

**i** หลังจากสิ้นสุดโปรแกรมไม่กี่นาที ฟังก์ชันประหยัดพลังงานจะปิดเครื่องโดยอัตโนมัติ

1. นำผ้าออกจากเครื่อง
2. ตรวจสอบให้แน่ใจว่านำผ้าออกจนหมด

**i** หลังจากการอบผ้าให้ทำความสะอาดถัง, ยางรองขอบประตู และด้านในประตูด้วยผ้าเปียก

## 12. การใช้งานประจำวัน - การชักรและอบ (โปรแกรมต่อเนื่อง)

### 12.1 โปรแกรมชักรและอบครบวงจร

โปรแกรม หรือโปรแกรมอัตโนมัติแบบไม่หยุด

ขึ้นอยู่กับรุ่น, เครื่องอาจติดตั้งโปรแกรมชักรและอบแห่งหนึ่งโปรแกรมหรือมากกว่า ซึ่งเป็นโปรแกรมอัตโนมัติแบบครั้งเดียว ไม่จำเป็นต้องตั้งค่าขั้นตอนการอบแห้งด้วยตนเอง (รายละเอียดในตารางโปรแกรม หน้า 64)

#### ดำเนินการได้ดังนี้

1. หลังจากใส่ผ้าและสารซักฟอกแล้ว ให้กดปุ่ม "เปิด/ปิด" สักครู่เพื่อเปิดเครื่อง
2. เลือกโปรแกรมชักรและอบโดยหมุนเลือกจากลูกบิดเลือกโปรแกรม
3. กดปุ่ม "เริ่ม/หยุด ▷||" เริ่มโปรแกรม

### โปรแกรมชักรและอบแบบไม่อัตโนมัติ

โปรแกรมชักรบางโปรแกรม คุณสามารถรวมรอบการชักรและอบเข้าด้วยกันได้ โดยเลือกระดับความแห้งที่แสดงในแผงควบคุม

#### ดำเนินการได้ดังนี้

1. หลังจากใส่ผ้าและสารซักฟอกแล้ว ให้กดปุ่ม "เปิด/ปิด" สักครู่เพื่อเปิดเครื่อง
2. ใส่ผ้าที่จะขึ้น
3. ใส่สารซักฟอกและสารเติมแต่งลงในช่องที่เหมาะสม
4. หมุนลูกบิดเลือกโปรแกรมไปที่โปรแกรมที่คุณต้องการ เครื่องจะแสดงค่าเริ่มต้นของโปรแกรมชักรเท่านั้น และสัญลักษณ์ของระดับการชักรจะติดสว่าง อุณหภูมิ และรอบปั่นจะแสดงที่จอ  
ถ้าจำเป็น, คุณสามารถเปลี่ยนมันให้เหมาะสมกับผ้าของคุณได้ จอแสดงผลยังคงแสดงน้ำหนักสูงสุดที่แนะนำสำหรับขั้นตอนการชักรอีกด้วย
5. ตั้งค่าตัวเลือกเสริมที่ต้องการ หากเลือกได้ (รายละเอียดใน ตัวเลือกเสริมที่สามารถใช้ร่วมกับโปรแกรมได้ หน้า 66)

6. กดปุ่มเลือกระดับความแห้งที่คุณต้องการเพื่อเปิดใช้งานฟังก์ชัน โดยเครื่องจะแสดงระดับเริ่มต้นของระดับความแห้งตามโปรแกรมชักรที่คุณเลือก

7. กดปุ่ม "เริ่ม/หยุด ▷||" เริ่มโปรแกรม

### 12.2 การชักรและอบ - ระดับอัตโนมัติ

1. กดปุ่มระดับความแห้งซ้ำ จนกว่าหน้าจอจะแสดงระดับที่ต้องการ ไฟแสดงสถานะบนจอแสดงผลจะสว่างขึ้นตามลำดับ:
  - a. **เพื่อรีด** ☼ สำหรับผ้าฝ้าย
  - b. **พับเก็บ** ☼ สำหรับผ้าฝ้ายและผ้าใยสังเคราะห์
  - c. **แห้งพิเศษ** ☼ สำหรับผ้าฝ้าย

ค่าเวลาที่แสดงบนจอแสดงผลคือระยะเวลาของการชักรและการอบทั้ง 2 รอบ โดยคำนวณจากน้ำหนักเริ่มต้นของผ้า

**i** เพื่อให้การอบผ้าแห้งได้ดีโดยใช้พลังงานและเวลาน้อยลง เครื่องจะไม่ให้คุณตั้งความเร็วการปั่นหมดที่ต่ำเกินไปสำหรับการชักรและอบ

2. กดปุ่ม "เริ่ม/หยุด ▷||" เริ่มโปรแกรม

ไอคอนล็อกประตู ☹ จะแสดงบนจอแสดงผลจอแสดงผลยังแสดงเวลาที่เหลืออยู่ของโปรแกรมอีกด้วย

### 12.3 การชักรและการอบแห้งแบบตั้งเวลา

1. กดปุ่ม "เวลาอบ" ☹ (Time Dry) ซ้ำๆ เพื่อตั้งค่าเวลาที่ต้องการ (ดูในตารางคำแนะนำสำหรับตัวเลือก "เวลาอบ") ไฟแสดงสถานะที่ระดับความแห้งจะดับลงและไอคอน ☹ จะติดสว่าง

ในการกดปุ่มนี้แต่ละครั้งเวลาจะเพิ่ม 10 นาที จอแสดงผลจะแสดงค่าเวลาใหม่ที่ตั้ง

2. กดปุ่ม "เริ่ม/หยุด ▷||" เริ่มโปรแกรม

ไอคอนล๊อคประตู ๙๐ จะแสดงบนจอแสดงผล  
จอแสดงผลยังแสดงเวลาที่เหลืออยู่ของโปรแกรม  
อีกด้วย

## 12.4 เมื่อสิ้นสุดโปรแกรมการอบ

- เครื่องจะหยุดโดยอัตโนมัติ
- สัญญาณเตือนจะดังขึ้น (เมื่อเปิดเสียงเตือนไว้).
- จอแสดงผลจะแสดง 0:00
- ไฟแอลอีดีที่ปุ่ม "เริ่ม/หยุด >||" ดังลง
- ไอคอนล๊อคประตู ๙๐ ดังลง และประตูปลดล๊อค
- กดปุ่ม "เปิด/ปิด" สักครู่เพื่อปิดเครื่อง

## ปิดท้ายด้วยขั้นตอนการลดรอยยับของผ้า (Anticrease)

เครื่องจะทำงานต่อในเฟสการลดรอยยับ ใช้เวลาประมาณ 10 นาที

การลดรอยยับจะช่วยลดรอยยับของผ้า คุณสามารถเอาผ้าออกได้ก่อนที่เฟสนี้จะจบ เพื่อผลลัพธ์ที่ดี เราแนะนำให้คุณเอาผ้าออกตอนใกล้จบโปรแกรมหรือโปรแกรมเสร็จสิ้นแล้ว ไอคอน 91 ยังติดสว่าง

**i** หลังจากสิ้นสุดโปรแกรมไม่กี่นาที ฟังก์ชันประหยัดพลังงานจะปิดเครื่องโดยอัตโนมัติ

1. นำผ้าออกจากเครื่อง
2. ตรวจสอบให้แน่ใจว่านำผ้าออกจนหมด

**i** หลังจากการอบผ้าให้ทำความสะอาดถัง, ยางรองขอบประตู และด้านในประตูด้วยผ้าเปียก

## 13. คำแนะนำในการซักผ้า

### 13.1 การแยกประเภทผ้าที่จะซัก

ปฏิบัติตามสัญลักษณ์การซักบนฉลากผ้าแต่ละชิ้น และคำแนะนำการซักจากผู้ผลิต แยกชนิดของผ้า เช่น ผ้าขาว, ผ้าสี, ผ้าใยสังเคราะห์, ผ้าเนื้อบาง, ผ้าขนสัตว์ เป็นต้น

### 13.2 อุณหภูมิ

อุณหภูมิ	ประเภทของผ้าและระดับความสกปรก
90°C	ผ้าฝ้าย และผ้าลินินขาวที่สกปรกปานกลาง เช่น ผ้าชุดรองน้ำชา ผ้าขนหนู ผ้าปูโต๊ะ ผ้าปูที่นอน
60°C 50°C	ผ้าสีจำพวกผ้าลินิน ผ้าฝ้าย หรือผ้าใยสังเคราะห์ที่สกปรกปานกลาง เช่น เสื้อเชิ้ต ชุดราตรี ชุดนอน และผ้าฝ้ายขาวที่สกปรกเล็กน้อย เช่น ชุดชั้นใน

อุณหภูมิ	ประเภทของผ้าและระดับความสกปรก
40°C 30°C น้ำเย็น	ผ้าเนื้อบาง เช่น ตาข่าย ผ้าคลุมประเภท รวมถึงผ้าใยสังเคราะห์หรือผ้าขนสัตว์ที่มีป้ายระบุ เป็นขนสัตว์ใหม่แกะ ซักเครื่องได้และไม่หด

### 13.3 ก่อนบรรจุผ้าในถังซัก

- ตรวจสอบให้แน่ใจว่าไม่มีโลหะใดๆ ติดค้างอยู่ในเสื้อผ้า เช่น กิ๊บติดผม, เข็มกลัดซ่อนปลาย, เข็มหมุด



- กลัดกระดุมปลอมหมอน, รูดซิป, ตัดตะขอ, รัตเข็มขัดหรือแถบผ้าที่มี ความยาว

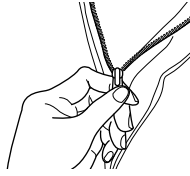

- การซักบูตขึ้นใน, ถูบ่อง และผ้าเนื้อบาง ให้ใส่ใน ถูซัก ซึ่งสามารถหาซื้อ ได้ตามร้านค้าและห้างสรรพสินค้าขึ้นน้ำทั่วไป
- แยกผ้าที่ติดขุยง่ายออกจากผ้าที่มีขุย อย่างซัก พร้อมกัน
- ห้ามซักผ้าขาวรวมกับผ้าสี เนื่องจากผ้าขาวอาจ สูญเสีย "ความขาว" จากการซัก ผ้าสีตัวใหม่ อาจสีตกในการซักครั้งแรกดังนั้นให้แยกซักต่าง หาก
- ขจัดคราบสกปรกฝังแน่นก่อนการซัก
- ถูบริเวณที่สกปรกด้วยผงซักฟอกหรือใช้ผงขจัด คราบเฉพาะ สำหรับผ้าปูมให้ระวังเป็นพิเศษโดย ถอดตะขอออกหรือมัดใส่ในถุงหรือตาข่าย

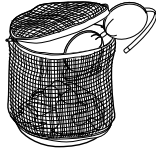

### 13.4 ปริมาณผ้าที่บรรจุสูงสุด

ปริมาณบรรจุสูงสุดที่แนะนำถูกแสดงไว้ในตาราง โปแกรม (ดูที่หน้า 64)

หลักเกณฑ์ทั่วไปดังนี้

ชนิดผ้า	ปริมาณผ้า (ที่แนะนำ)
ผ้าฝ้าย, ผ้าลินิน	เต็มถึงแต่ไม่ครบแน่นจนเกินไป
ผ้าใยสังเคราะห์	ไม่เกินครึ่งถึง
ผ้าเนื้ออบบาง, ผ้าขนสัตว์	ไม่เกินหนึ่งในสามของถัง

ด้วยปริมาณบรรจุสูงสุดจะทำให้ใช้น้ำและพลังงาน ได้อย่างเต็มประสิทธิภาพ สำหรับผ้าที่สกปรกมากให้ ลอดปริมาณผ้าลง

### 13.5 การขจัดคราบ

รอยเปื้อนฝังแน่นอาจไม่สามารถขจัดออกได้ด้วย น้ำ และผงซักฟอกเพียงอย่างเดียว ดังนั้นแนะนำให้ กำจัดรอยเปื้อนก่อนการซัก

**เลือด:** รอยเปื้อนใหม่ๆ ให้ล้างด้วยน้ำเย็น สำหรับ คราบเลือดที่แห้งแล้ว ให้แช่ในน้ำผสมผงซักฟอก ชนิดพิเศษ ค้างคืนไว้แล้วขัดด้วยสบู่และน้ำ

**สีน้ำมัน:** การรอยเปื้อนด้วยน้ำยาขจัดคราบที่มีส่วน ผสมของเบนซินวางผ้าลงบนผ้าปูมๆ แล้วซับรอย เปื้อนเบาๆ หลายๆ ครั้ง

**รอยน้ำมันที่แห้งแล้ว:** การรอยเปื้อนด้วยน้ำมันสน วางผ้าลงบนพื้นผิวนุ่มแล้วซับรอยเปื้อนด้วยผ้าฝ้าย โดยใช้ปลายนิ้วมือ

**สนิมเหล็ก:** ใช้กรดออกซาลิกละลายในน้ำร้อนหรือ ใช้ผลิตภัณฑ์กำจัดคราบสนิมเหล็กที่ใช้กับน้ำเย็น ระวังรอยสนิมที่ติดแน่นมานานเพราะโครงสร้าง เซลลูโลสถูกทำลายไปแล้วและผ้าอาจเป็นรูได้

**คราบเข็มนา:** ใช้น้ำยาฟอกขาวแล้วล้างออกให้หมด (ใช้กับผ้าขาวและผ้าที่สีไม่ตกเท่านั้น)

**ปากกาถูกลิ้นและกาว:** ทาด้วยอะซิโตน (\*) วางผ้า ลงบนผ้าปูมๆ แล้วซับรอยเปื้อน

**ลิปสติก:** ทาด้วยอะซิโตน (\*) แล้วถูรอยเปื้อนด้วย เหล้า แล้วขจัดรอยเปื้อนตกค้างบนผ้าขาวด้วย น้ำยาฟอกขาว

**ไวน์แดง:** แช่ในน้ำผสมผงซักฟอก ล้างด้วยน้ำเปล่า และทาด้วยกรดอะซิติก หรือกรดซิตริก แล้วล้าง ออกด้วยน้ำ ขจัดรอยเปื้อนที่ยังคงตกค้างด้วย น้ำยาฟอกขาว

**หมึก:** ขึ้นอยู่กับประเภทของหมึก ให้ชุ่มหมึกผ้า ด้วยอะซิโตน (\*) แล้วตามด้วยกรดอะซิติกขจัด คราบตกค้างบนผ้าขาว โดยใช้ น้ำยาฟอกขาวจากนั้น ล้างน้ำออกให้ทั่ว

**คราบเปื้อนน้ำมันดิน:** ขั้นตอนแรกให้ทาด้วยน้ำยาขจัด คราบเหล่าหรือเบนซินแล้วถูด้วยน้ำผสมผงซักฟอก (\*) อย่างใช้อะซิโตนกับผ้าไหมเทียม

## 13.6 ชนิดของผงซักฟอกและปริมาณการใช้งาน

เครื่องซัก/อบผ้าเครื่องนี้สามารถใช้งานร่วมกับผงซักฟอกชนิดฟองน้อยเท่านั้น เพื่อป้องกันปัญหาฟองล้น อันเป็นสาเหตุที่ทำให้ผลการซักไม่เป็นที่น่าพอใจและอาจทำให้เครื่องเสียหายได้

ผงซักฟอกชนิดฟองน้อยถูกออกแบบมาเพื่อใช้สำหรับเครื่องซักผ้าฝาหน้าโดยเฉพาะ ซึ่งที่ฉลากบรรจุภัณฑ์ก็จะระบุข้อความไว้ว่า "สำหรับเครื่องฝาหน้า" หรือ "ผงซักฟอกประสิทธิภาพสูง" หรือ "ผงซักฟอกสูตรเข้มข้นสำหรับซักด้วยเครื่อง" เป็นต้น

**อย่าใช้ผงซักฟอกผิดประเภท เช่น ผงซักฟอกสำหรับเครื่องผานอบ หรือผงซักฟอกสำหรับซักด้วยมือ หรือผงซักฟอกประเภทที่ทำจากสบู่กับเครื่องฝาหน้าเครื่องนี้ เพราะจะทำให้เกิดฟองมากเกินไป อันเป็นสาเหตุทำให้ระยะเวลาการซักของเครื่องนานมากกว่าเดิม, การปั่นผ้าไม่มีประสิทธิภาพ, การล้างผ้าไม่มีประสิทธิภาพและมอเตอร์ทำงานหนัก**

ปริมาณผงซักฟอกที่ใช้

ผลการซักที่ดีขึ้นอยู่กับทางเลือกผงซักฟอกและใช้ในปริมาณที่เหมาะสม เพื่อหลีกเลี่ยงความสิ้นเปลืองและช่วยปกป้องสิ่งแวดล้อม

แม้ว่าผงซักฟอกจะย่อยสลายทางชีวภาพ แต่ถ้ามีปริมาณมากก็สามารถส่งผลกระทบต่อสิ่งแวดล้อมได้

**ชนิดและปริมาณของผงซักฟอกที่จะขึ้นอยู่กับ**

- ชนิดของผ้า เช่น ผ้าเนื้อบาง, ผ้าขนสัตว์, ผ้าฝ้าย
- สีของผ้า
- ปริมาณผ้าที่บรรจุ
- ระดับความสกปรก
- อุณหภูมิที่ใช้ในการซัก
- ความกระด้างของน้ำ

ความกระด้างของน้ำแบ่งเป็น "ระดับ" ของความกระด้าง ซึ่งข้อมูลความกระด้างของน้ำในพื้นที่สามารถสอบถามได้ จากหน่วยงานที่จ่ายน้ำให้หรือหน่วยงานราชการในพื้นที่

คุณอาจต้องใช้ปริมาณของผงซักฟอกตามที่ผู้ผลิตได้แนะนำไว้ที่บรรจุภัณฑ์ก่อน จากนั้นสังเกตผลการซักที่ได้เป็นที่น่าสนใจหรือไม่ หากผลการซักยังไม่เป็นที่น่าพอใจหรือพบปัญหาเรื่องฟองในระหว่างซักให้เปรียบเทียบผลการซักกับรายการด้านล่างนี้

แล้วทำการปรับเปลี่ยนชนิด หรือปริมาณของผงซักฟอกให้เหมาะสมในการซักครั้งต่อไป

**ผงซักฟอกไม่เพียงพอมักจะเป็นสาเหตุ**

- ผ้าเป็นสีเทา
- ผ้ามีคราบน้ำมัน, คราบโคล

**ผงซักฟอกมากเกินไปจะทำให้เกิด**

- ฟองล้น
- ประสิทธิภาพในการซักไม่ดี
- ล้างน้ำไม่พอ

**ลดปริมาณผงซักฟอกที่ใช้ลงถ้า**

- ซักผ้าจำนวนน้อยๆ
- ผ้าสกปรกน้อย
- เกิดฟองมากขณะซัก

## 14. คำแนะนำในการอบผ้า

### 14.1 การเตรียมพร้อมสำหรับรอบการอบผ้า

เครื่องอบผ้าเครื่องนี้ถูกออกแบบให้ทำงานภายใต้กฎของการควบคุม

ดังนั้นต้องเปิดก๊อกน้ำและวางท่อระบายน้ำไว้ในส่วนที่สามารถระบายน้ำได้ตลอดระยะเวลาที่โปรแกรมทำงาน

**i** ก่อนเริ่มโปรแกรมการอบแห้ง ตรวจสอบให้แน่ใจว่าขนาดโหลดไม่เกินความสามารถในการทำแห้งสูงสุดของเครื่อง เพื่อให้ได้ผลลัพธ์ที่ดี (ดูหน้า 64)

### 14.2 ผ้าที่ไม่เหมาะสมสำหรับอบ

- วัสดุจำพวกผ้าเนื้อบาง เช่น ผ้าปูเตียง ผ้าขนหนู ผ้าเช็ดตัว และผ้าไหม, เสื้อผ้าที่มีโลหะแทรกอยู่, ถุงนอนใบลอน, ผ้าผืนใหญ่ เช่น เสื้อโค้ท, ผ้าคลุมเตียง, ผ้านวมคลุมเตียง, ถุงนอน และผ้าห่มนวม ผ้าเหล่านี้ไม่สามารถนำมาอบแห้งได้
- หลีกเลี่ยงการอบผ้าสีเข้มพร้อมกับผ้าสีอ่อนที่มีขุย เช่น ผ้าเช็ดตัว ผ้าเหล่านี้จะกระจายขุยผ้าไปติดกับผ้าสีเข้ม
- นำผ้าออกจากเครื่องทันทีหลังจากเสร็จสิ้นการอบผ้า
- เพื่อหลีกเลี่ยงไฟฟ้าสถิตสะสมประจุหลังจากเสร็จสิ้นการอบผ้า ให้ใช้น้ำยาปรับผ้านุ่มเฉพาะในขั้นตอนการซัก หรือใช้น้ำยาปรับสภาพผ้าที่ถูกผลิตมาสำหรับเครื่องอบผ้า
- ห้ามอบผ้าที่บวมด้วยไฟยางหรือวัสดุที่คล้ายกัน เพราะอาจเป็นสาเหตุให้เกิดเพลิงไหม้ได้
- ห้ามอบผ้าที่เป็นผลิตภัณฑ์จัดแต่งผม, น้ำยาล้างเล็บ หรือน้ำยาเคมีที่คล้ายกัน เพราะอาจเกิดโอระเหยทที่เป็นอันตรายได้

ต้องใส่สารซักฟอกและสารเติมแต่งใดๆ ลงในช่องที่เหมาะสมของลิ้นชักเครื่องจ่ายก่อนเริ่มโปรแกรมการซัก

**i** หากใช้น้ำยาซักผ้า ต้องไม่เลือกตัวเลือกเสริม "เพิ่มรอบซัก" ร่วมกับโปรแกรม

### 14.3 ฉลากคำแนะนำในงานอบผ้า

ในการอบผ้าให้ปฏิบัติตามคำแนะนำของผู้ผลิตที่ได้ระบุไว้:

- = สามารถอบแห้งได้
- = อบแห้งที่อุณหภูมิปานกลาง
- = อบแห้งได้ที่อุณหภูมิต่ำ
- = ห้ามอบแห้ง

### 14.4 ระยะเวลาในการอบผ้า

ระยะเวลาการอบผ้าขึ้นอยู่กับ:

- ความเร็วที่ใช้ในการปั่นหมาด
- ระดับความแห้งที่เลือก (แห้งพิเศษ, พับเก็บ, เพื่อรีด)
- ชนิดของผ้า
- น้ำหนักผ้าที่บรรจุ

เวลาเฉลี่ยที่ใช้ในการอบผ้าสำหรับการตั้งเวลาอบผ้าจะแสดงอยู่ในตัวเลือก "เวลาอบ" (ดูหน้า 68) ประสบการณ์จะช่วยให้คุณเลือกระยะเวลาที่ใช้ในการอบผ้าแต่ละชนิดได้

### 14.5 การอบผ้าเพิ่มเติม

หากผ้าที่อบไม่แห้งสนิทหลังจบรอบการทำงานของโปรแกรม ให้อบอีกครั้งด้วยระยะเวลาสั้นๆ

































#### **⚠ คำเตือน!**

ห้ามอบผ้านานเกินไปเพราะจะทำให้ผ้าหด ยับ และเสียรูปทรงได้



## 15. สัญลักษณ์สากลสำหรับงานซัก

**i** สัญลักษณ์เหล่านี้มีแสดงไว้ที่ฉลากผ้า เพื่อช่วยในการพิจารณาวิธีการดูแลผ้าที่ดีที่สุด

 <b>ซักผ้าโดยทั่วไป</b>	 อุณหภูมิ ซักได้ สูงสุด 95 °C	 อุณหภูมิ ซักได้ สูงสุด 60 °C	 อุณหภูมิ ซักได้ สูงสุด 40 °C	 อุณหภูมิ ซักได้ สูงสุด 30 °C	 ซักด้วยมือ	 ห้ามซัก
 <b>ซักผ้าเนือบาง</b>		 อุณหภูมิ ซักได้ สูงสุด 60 °C	 อุณหภูมิ ซักได้ สูงสุด 40 °C	 อุณหภูมิ ซักได้ สูงสุด 40 °C	 อุณหภูมิ ซักได้ สูงสุด 30 °C	
 <b>สารฟอกขาว</b>	 สามารถใช้สารฟอกขาวที่มีส่วนผสมคลอรีน			 ห้ามใช้สารฟอกขาว		
 <b>การรีดผ้า</b>	 รีดร้อน สูงสุด 200 °C	 รีดอุ่น สูงสุด 150 °C	 รีดค่อนข้างอุ่น สูงสุด 110 °C	 ห้ามรีด		
 <b>การซักแห้ง</b>	 ซักแห้งได้กับสารละลาย ทุกชนิด	 ซักแห้งด้วยเพอร์คลอริกที่สืบ น้ำมันเบนซิน แอลกอฮอล์ บิสสุทธ์ R111 & R113	 ซักแห้งด้วยน้ำมันเบนซิน แอลกอฮอล์บิสสุทธ์ และ R113	 ห้ามซักแห้ง		
 <b>การทำให้แห้ง</b>	 ผึ่งราบ	 แขวนให้น้ำหยด จนแห้ง	 ตากด้วยการแขวน	 อุณหภูมิปานกลาง  อุณหภูมิสูง อบด้วย เครื่องอบผ้า		 ห้ามอบด้วย เครื่องอบผ้า

## 16. การดูแลรักษาและทำความสะอาด

### ⚠ คำเตือน!

คุณต้องถอดปลั๊กไฟออกทุกครั้ง ก่อนทำความสะอาดหรือดูแลรักษา

### 16.1 การทำความสะอาดภายนอก

ทำความสะอาดเครื่องด้วยสบู่น้ำอุ่นเท่านั้น เช็ดพื้นผิวทั้งหมดให้แห้ง

### ⚠ ข้อควรระวัง!

ห้ามใช้แอลกอฮอล์ สารละลาย หรือสารเคมี ทำความสะอาดเครื่อง

### 16.2 การจัดตะกรัน

น้ำที่เราใช้อยู่มีหินปูนผสมอยู่ ดังนั้นจึงควรใช้สารทำให้น้ำอ่อนในเครื่องเป็นครั้งคราว โดยแยกทำต่างหากจากการซักผ้าและปฏิบัติตามคำแนะนำของผู้ผลิต สารทำให้น้ำอ่อนวิธีนี้จะช่วยป้องกันการเกิดคราบหินปูนตกค้างในเครื่อง

### 16.3 หลังการซักแต่ละรอบ

เปิดประตูเครื่องทิ้งไว้ชั่วคราว ทั้งนี้เพื่อช่วยป้องกันไม่ให้เกิดเชื้อราและกลิ่นอับเหม็น ภายในตัวเครื่อง การเปิดประตูทิ้งไว้หลังจากซักเสร็จจะช่วยถนอมรักษาถังขอบประตูด้วย

### 16.4 การซักเพื่อดูแลรักษาเครื่องและทำความสะอาดถัง

การซักผ้าที่ระดับอุณหภูมิต่ำอาจทำให้เกิดสารตกค้างภายในถังซัก

ขอแนะนำให้ล้างถังเป็นประจำ

**การซักเพื่อบำรุงรักษาเครื่อง:**

- ไม่บรรจุผ้าในถังซัก
- เลือกโปรแกรมผ้าฝ้ายที่อุณหภูมิสูงสุด
- กดปุ่ม "เริ่ม/หยุด" เพื่อเริ่มการทำงานของโปรแกรม

### 16.5 การทำความสะอาดลินชักจ่ายสารซักฟอกและน้ำยาปรับผ้านุ่ม

รูปที่แสดงในคู่มือนี้เป็นเพียงตัวอย่างและตำแหน่งการใช้งานอาจไม่ตรงกับผลิตภัณฑ์ของคุณทุกประการ เนื่องจากหากชิ้นส่วนเหล่านี้ไม่ได้มีในรุ่นผลิตภัณฑ์ที่คุณซื้อ ชิ้นส่วนนั้นจะใช้ได้กับรุ่นอื่น

ควรล้างทำความสะอาดลินชักจ่ายเติมสารซักฟอกและน้ำยาปรับผ้านุ่ม (สารใส่เพิ่มเติมต่างๆ) เป็นประจำ

ถอดลินชักจ่ายเติมสารซักฟอกออก โดยการกดตัวยึดลงแล้วดึงออก

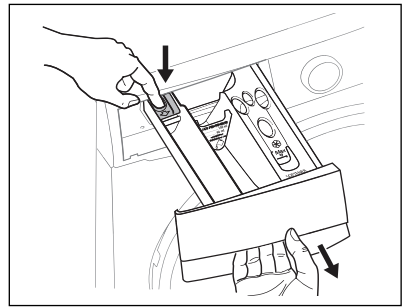

เพื่อให้ทำความสะอาดได้ดียิ่งขึ้น ควรถอดส่วนบนของลินชักจ่ายน้ำยาปรับผ้านุ่มออก

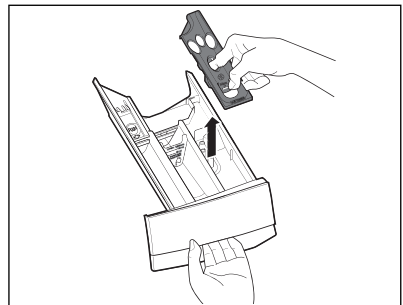

เปิดก๊อกน้ำล้างทำความสะอาดคราบตกค้างของสารซักฟอกออกให้หมด

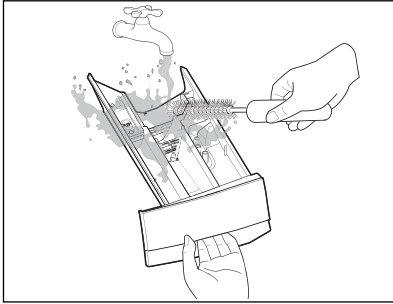

## 16.6 การทำความสะอาดช่องเก็บลินชักจ่ายสารซักฟอก

หลังจากนำลินชักจ่ายออกให้ใช้แปรงเล็กๆ ทำความสะอาดช่องด้านในโดยให้แน่ใจว่าผงซักฟอกทั้งหมดไม่เหลือเป็นคราบตกค้างที่ด้านบนและที่ด้านล่างของช่อง

ติดตั้งลินชักกลับเข้าที่จากนั้นเปิดใช้งานโปรแกรมล้างผ้าโดยไม่ต้องใส่ผ้าในถังซัก

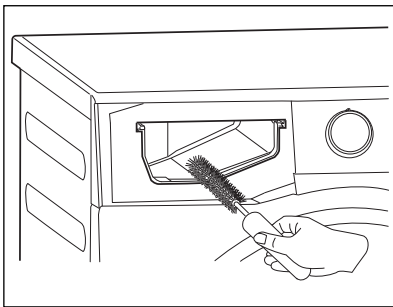

## 16.7 การทำความสะอาดบิมระบายน้ำ

**i** ตรวจสอบบิมระบายน้ำเป็นประจำและดูแลให้สะอาดอยู่เสมอ

**ทำความสะอาดบิมเมื่อ:**

- เครื่องไม่ระบายน้ำออก
- ถังซักไม่หมุน
- เครื่องมีเสียงผิดปกติจากบิมระบายน้ำอุดตัน
- จอแสดงรหัสข้อผิดพลาดที่มาจากปัญหาของระบบระบายน้ำ

## ⚠ คำเตือน!

ถอดปลั๊กไฟออกจากเต้าจ่ายไฟ ห้ามถอดตัวกรองออกในขณะที่เครื่องกำลังทำงาน ห้ามทำความสะอาดบิมระบายน้ำหากน้ำในเครื่องร้อน น้ำจะต้องเย็นก่อนที่คุณจะเริ่มทำความสะอาดบิมระบายน้ำ

### การทำความสะอาดบิมระบายน้ำ

1. เปิดประตูตัวกรองบิมระบายน้ำ

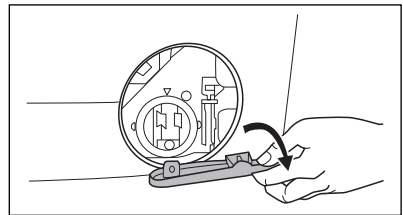
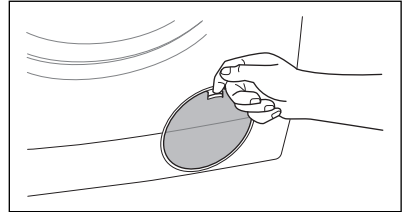

2. วางภาชนะใส่น้ำที่เหมาะสมไว้ใต้ช่องบิมระบายน้ำเพื่อรองน้ำที่จะไหลออกมา บิมครีบล้อกด้านข้างเข้าหากัน แล้วดึงช่องระบายน้ำลงด้านหน้าปล่อยน้ำออก (ตามภาพ)

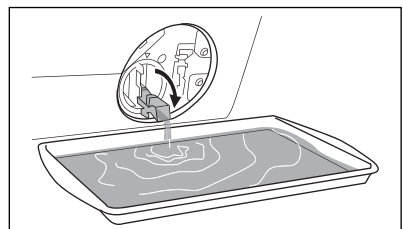
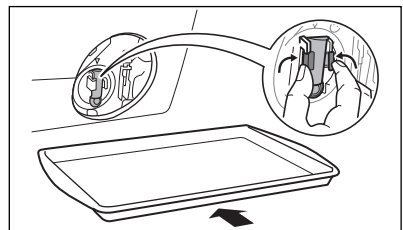

3. เมื่อภาชนะใส่น้ำเต็ม ให้ดันที่ระบายน้ำกลับเข้าที่และเทน้ำทิ้ง ทำซ้ำขั้นตอนที่ 2, 3 จนน้ำไหลออกจากบีมจนหมด

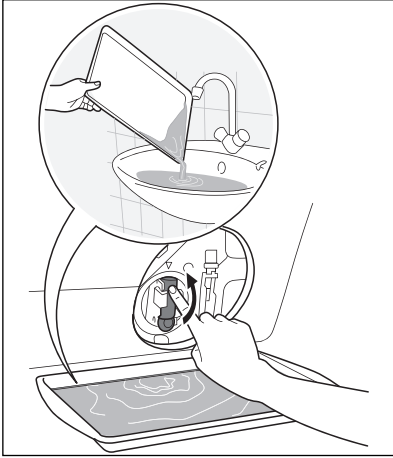

4. ดันช่องระบายน้ำกลับเข้าที่ แล้วหมุนทวนเข็มนาฬิกาเพื่อถอดตัวกรองออก

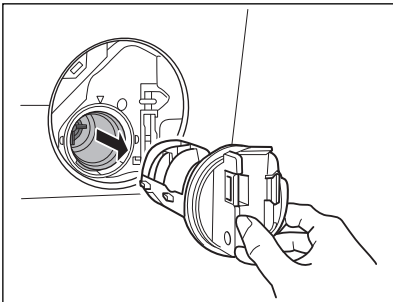
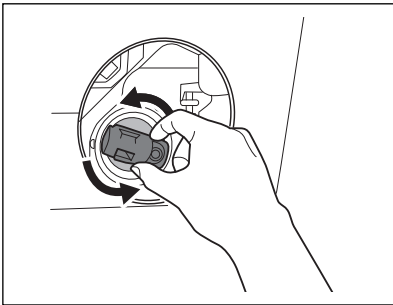

5. เอาเศษขุยผ้าและสิ่งแปลกปลอมออกจากบีม (ถ้ามี)

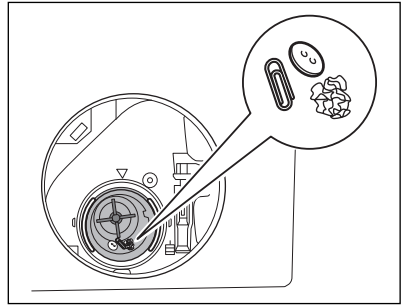

6. ตรวจสอบว่าใบพัดของบีมสามารถหมุนได้ หากไม่หมุน โปรดติดต่อศูนย์บริการ

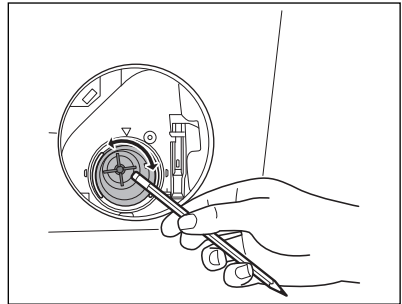

7. ทำความสะอาดตัวกรองใต้ก๊อกน้ำ

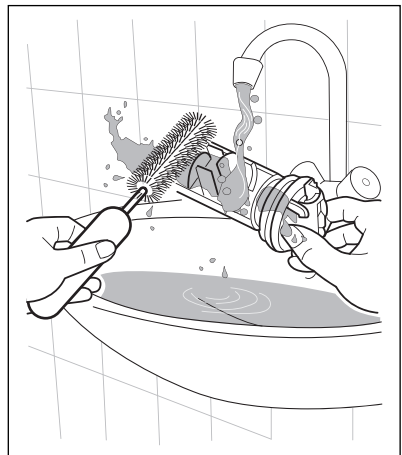

8. ใส่ตัวกรองกลับเข้าที่โดยจับตั้งขึ้นให้ตรงกับตำแหน่งโกด ตรวจสอบความถูกต้องและหมุนแน่นแล้วเพื่อป้องกันน้ำรั่ว

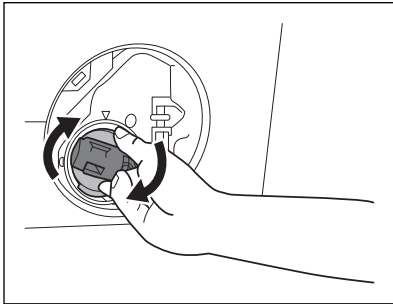
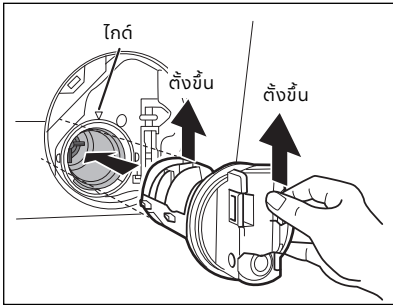

9. ปิดประตูตัวกรองปีมระบายน้ำ

## 16.8 การทำความสะอาดตัวกรองท่อน้ำเข้า

หากน้ำกระด้างมากหรือมีคราบหินปูน ตัวกรองที่ท่อน้ำเข้าอาจอุดตันได้ แนะนำให้ทำความสะอาดเป็นระยะๆ

### การทำความสะอาดตัวกรองท่อน้ำเข้า:

1. ปิดก๊อกน้ำ
2. ถอดท่อน้ำเข้าออกจากก๊อกน้ำ
3. ทำความสะอาดตัวกรองในท่อน้ำเข้าด้วยแปรงแข็ง

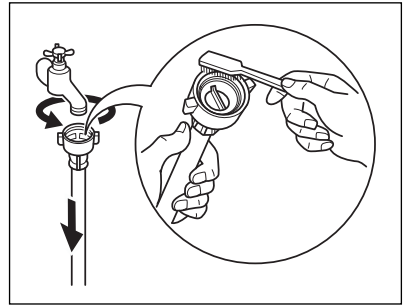

4. ถอดท่อน้ำเข้าด้านหลังเครื่องออก (แนะนำหมุนตามภาพ)

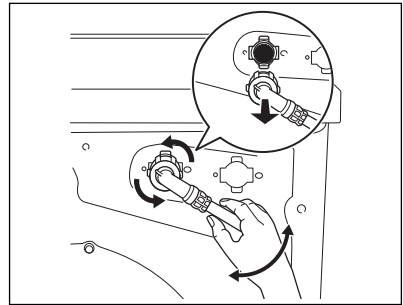

5. ทำความสะอาดตัวกรองที่วาล์วด้วยแปรงแข็งหรือผ้าขนหนู

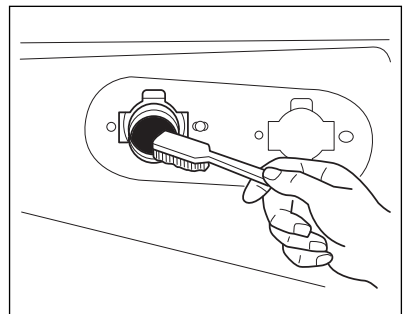

6. ติดตั้งท่อน้ำเข้ากลับเข้าที่ ตรวจสอบให้แน่ใจว่าข้อต่อแน่นเพื่อป้องกันน้ำรั่วไหล
7. เปิดก๊อกน้ำ

## 16.9 อันตรายจากการเยือกแข็ง

ถ้าเครื่องตั้งอยู่ในสภาวะที่อุณหภูมิแวดล้อมต่ำกว่า 0 องศาเซลเซียส ให้ปฏิบัติตามขั้นตอนต่อไปนี้เพื่อระบายน้ำออกจากท่อน้ำเข้าและเป็มระบายน้ำ

### การระบายน้ำในกรณีฉุกเฉิน

1. ถอดปลั๊กไฟออกจากเต้าจ่ายไฟฟ้าและปิดก๊อกน้ำ
2. ถอดสายน้ำเข้าออกจากก๊อกน้ำ
3. ปลดท่อระบายน้ำออกจากฐานรองด้านหลัง และปลดปลายท่อน้ำทิ้งออกจากซิงค์ หรือหัวก๊อก

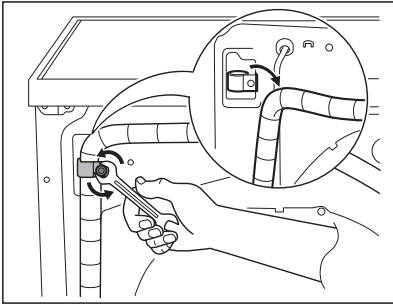

4. วางปลายท่อน้ำทิ้งและท่อน้ำเข้าไว้บนภาชนะรองน้ำแล้วปล่อยให้ น้ำระบายออก

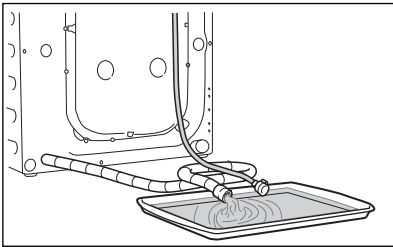

5. เมื่อไม่มีน้ำไหลออกมาแล้ว เก็บท่อระบายน้ำและท่อน้ำเข้าเข้าที่เดิม

**i** เมื่อต้องการจะใช้งานเครื่องอีกครั้ง ควรตรวจสอบให้แน่ใจว่าอุณหภูมิสูงกว่า 0 องศาเซลเซียส

## 17. การแก้ไขปัญหา

### 17.1 ปัญหาที่อาจเกิดขึ้น

ปัญหาบางอย่างเกิดจากผู้ใช้งานการดูแลและบำรุงรักษาเครื่องซึ่งแก้ไขได้ง่ายๆ โดยไม่ต้องโทรเรียกช่าง ก่อนติดต่อศูนย์บริการใกล้บ้านโปรดตรวจสอบปัญหาตามรายการดังตาราง

เมื่อจัดปัญหาได้แล้วให้กดปุ่ม "เริ่ม/หยุด" เพื่อเริ่มโปรแกรมใหม่ หากตรวจสอบทุกอย่างแล้วยังไม่สามารถแก้ไขปัญหาได้ โปรดติดต่อศูนย์บริการใกล้บ้าน

#### คำเตือน!

ปิดเครื่องทุกครั้งก่อนทำการตรวจสอบ

#### รหัสข้อผิดพลาด

E 10	เครื่องไม่เติมน้ำ หรือเติมน้ำแล้วน้ำไม่เข้าถึงชัก
E 20	เครื่องไม่ทำการระบายน้ำ
E 40	ประตูเครื่องเปิดอยู่หรือปิดไม่สนิท โปรดตรวจสอบประตูเครื่อง!
E H0	แรงดันไฟฟ้าจากแหล่งจ่ายไฟฟ้าไม่เสถียร ให้รออนกระแสทั้งแรงดันไฟฟ้ากลับมาปกติ
E 9 1	ไม่มีการเชื่อมต่อสัญญาณทางไฟฟ้า ระหว่างอุปกรณ์อิเล็กทรอนิกส์ภายในเครื่อง ให้ปิดและเปิดเครื่องอีกครั้ง
E R0	ไม่พบข้อมูลการลงทะเบียนในเครื่องหรือ เซิร์ฟเวอร์

ความผิดปกติที่เกิด	สาเหตุที่เป็นไปได้	แนวทางแก้ไข
	ยังไม่ได้ปิดประตูเครื่อง (รหัสข้อผิดพลาด E 40)	ปิดประตูให้สนิท
	ยังไม่ได้เสียบปลั๊กไฟ หรือเสียบปลั๊กไฟไม่แน่น	เสียบปลั๊กไฟหรือเสียบปลั๊กไฟให้แน่น
	ไม่มีกระแสไฟที่เต้าเสียบ	โปรดตรวจสอบการติดตั้งระบบไฟในบ้าน
<b>เครื่องไม่ทำงาน</b>	ยังไม่กดปุ่ม "เริ่ม/หยุด"	กดปุ่ม "เริ่ม/หยุด"
	โปรแกรมตั้งเวลาจบทำงานอยู่	หากต้องการดำเนินการชักทันที ให้ทำการยกเลิกโปรแกรมตั้งเวลาจบ
	แรงดันไฟฟ้าผิดปกติ (ถ้ารหัส E H0 ปรากฏขึ้นที่หน้าจอ)	กรุณารออนกระแสทั้งแรงดันไฟฟ้าปกติ เครื่องจะเริ่มทำงานอัตโนมัติ
	ก๊อกน้ำปิดอยู่ (รหัสข้อผิดพลาด E 10)	เปิดก๊อกน้ำ
	ท่อน้ำเข้าตันหรือหักงอ (รหัสข้อผิดพลาด E 10)	ตรวจสอบการต่อท่อน้ำเข้า
<b>น้ำไม่เข้าเครื่อง</b>	ตัวกรองท่อน้ำเข้าอุดตัน (รหัสข้อผิดพลาด E 10)	ทำความสะอาดตัวกรองท่อน้ำเข้า
	ประตูเครื่องปิดไม่สนิท (รหัสข้อผิดพลาด E 40)	ปิดประตูให้สนิท
<b>น้ำเข้าเครื่องและระบายออกทันที</b>	ปลายท่อระบายน้ำอยู่ต่ำเกินไป (รหัสข้อผิดพลาด E 10)	ให้ดูข้อมูลอ้างอิงในหัวข้อการระบายน้ำ

ความผิดปกติที่เกิด	สาเหตุที่เป็นไปได้	แนวทางแก้ไข
<b>เครื่องไม่ระบายน้ำ ทิ้งและ/หรือไม่ป็น หมาด</b>	ท่อระบายน้ำตันหรือหักงอ (รหัสข้อผิดพลาด E 20)	ตรวจสอบการต่อท่อระบายน้ำ
	ปั๊มระบายน้ำอุดตัน (รหัสข้อผิดพลาด E 20)	ทำความสะอาดตัวกรองปั๊มระบายน้ำ
	ตัวเลือกเสริม "ไม่ระบายน้ำล้างผ้า" ถูก ใช้งาน	กดปุ่ม "เริ่ม/หยุด" เพื่อระบายน้ำ หรือ เลือกโปรแกรมป็นหมาด
	ผ้าไม่ได้กระจายตัวอยู่ในถังซักอย่างทั่ว ถึง	หยุดเครื่องชั่วคราว และกระจายผ้าด้วย ตนเอง
<b>มีน้ำเปียกที่พื้น</b>	ใส่ผงซักฟอกมากเกินไปหรือใช้ผงซักฟอก ไม่เหมาะสม (เกิดฟองมากเกินไปจนฟอง ล้น)	ลดปริมาณสารซักฟอก และใช้ผงซักฟอก ชนิดที่ถูกต้อง (ดูหน้า 83)
	ตรวจสอบว่ามีรอยรั่วที่จุดใดในการต่อ ท่อน้ำเข้าหรือไม่ ให้ทำการระบายน้ำออก จากถังซักให้หมด แล้วตรวจดูถังซักยัง เปียกหรือมีน้ำอยู่หรือไม่	ตรวจสอบการต่อท่อน้ำเข้า
	ท่อระบายน้ำชำรุด	เปลี่ยนท่อระบายน้ำใหม่ (โปรดติดต่อศูนย์ บริการ)
<b>ผลการซักไม่น่า พอใจ</b>	ใช้สารซักฟอกน้อยเกินไปหรือใช้สาร ซักฟอกที่ไม่เหมาะสม	เพิ่มปริมาณสารซักฟอก หรือใช้สาร ซักฟอกอื่น (ดูหน้า 83)
	มีคราบสกปรกฝังแน่นที่ไม่ได้ขจัดก่อนซัก	ใช้ผลิตภัณฑ์ที่มีจำหน่ายทั่วไปในการขจัด คราบติดแน่น
	เลือกอุณหภูมิสำหรับการซักไม่ถูกต้อง	ตรวจสอบว่าเลือกอุณหภูมิถูกต้องหรือไม่
	บรรจุผ้ามากเกินไป	ลดปริมาณผ้า
<b>ไม่สามารถเปิดประตู เครื่องได้</b>	โปรแกรมยังทำงานอยู่	รอนจนโปรแกรมทำงานเสร็จ
	มีน้ำค้างอยู่ในถังซัก	ต้องทำการระบายน้ำออก เพื่อให้ประตู คลายล็อก (รายละเอียดในหัวข้อการเปิด ประตูเครื่องซักผ้า หน้า 78)
	ปัญหานี้อาจเกิดจากข้อผิดพลาดของ เครื่องเอง	กรุณาติดต่อศูนย์บริการ หากต้องการ เปิดประตูเครื่อง ดูรายละเอียดหัวข้อการ เปิดประตูกรณีฉุกเฉิน หน้า 95
<b>เครื่องสั่นหรือ ส่งเสียงดัง</b>	ต้องนำสลักยึดป้องกันระหว่างการขนส่ง และบรรจุภัณฑ์ออกก่อนใช้เครื่อง	ตรวจสอบว่าติดตั้งเครื่องถูกต้องหรือไม่
	ยังไม่ได้ปรับระดับขาตั้ง	ตรวจสอบว่าตั้งเครื่องในแนวระนาบถูก ต้องหรือไม่



ความผิดปกติที่เกิด	สาเหตุที่เป็นไปได้	แนวทางแก้ไข
<b>เครื่องสั้นหรือส่งเสียงดัง</b>	ผ้าไม่ได้กระจายตัวอยู่ในถังซักอย่างทั่วถึง	หยุดเครื่องชั่วคราว รอประตูเครื่องคลาย ล็อคจากนั้นเปิดประตูเครื่องแล้วทำการกระจายผ้าออกให้ทั่วถึง
	อาจมีผ้าในถังซักน้อยเกินไป	บรรจุผ้าเพิ่ม
	พื้นไม่มั่นคง เช่น พื้นไม้	ดูในหัวข้อพื้นที่การติดตั้ง
<b>เวลาการทำงานที่ใช้จริงนานกว่าที่แสดงไว้</b>	ผงซักฟอก/น้ำยาซักผ้ามากเกินไป	ลดปริมาณสารซักฟอกหรือใช้สารซักฟอกอื่น (ดูหน้า 83)
	เครื่องไม่สมดุล	หยุดเครื่องชั่วคราวจากนั้นทำการกระจายผ้าออกให้ทั่วถึง และเริ่มการปั่นหมาดอีกครั้ง
<b>ระยะเวลาการทำงานสั้นกว่าเวลาที่แสดง</b>	เครื่องได้ทำการคำนวณเวลาการทำงานใหม่อ้างอิงจากปริมาณผ้าที่บรรจุ	
<b>การปั่นหมาดเริ่มทำงานช้าหรือเครื่องไม่ปั่นหมาด</b>	อุปกรณ์ตรวจสอบความสมดุลทางอิเล็กทรอนิกส์ทำงานคลาดเคลื่อน เนื่องจากผ้าไม่กระจายตัวอยู่ในถังซักอย่างทั่วถึง เครื่องจะทำการกระจายผ้าโดยการหมุนกลับไปกลับมา	หยุดเครื่องชั่วคราว จากนั้นทำการกระจายผ้าออกให้ทั่วถึง
	ขั้นตอนเช่นนี้อาจทำงานหลายครั้งจนกว่าผ้าจะกระจายตัวอยู่ในถังซักอย่างทั่วถึงจากนั้นจึงจะเข้าสู่ขั้นตอนการปั่นตามปกติ	
	หลังจากที่อุปกรณ์ตรวจสอบได้ทำงานแล้วเป็นเวลา 10 นาทีผ่านไป หากผ้ายังกระจายตัวอยู่ในถังซักไม่ทั่วถึง เครื่องจะไม่ปั่นหมาด ในกรณีนี้ให้ทำการกระจายผ้าในถังซักด้วยตัวเองก่อนแล้วจึงเลือกโปรแกรมปั่นหมาด	
<b>เครื่องส่งเสียงดังผิดปกติ</b>	ติดตั้งเครื่องไม่ถูกต้อง	เครื่องต้องติดตั้งได้ระดับสมดุล รายละเอียดในหัวข้อการติดตั้ง
	สลักยึดสำหรับขนย้ายหรือบรรจุภัณฑ์ไม่ได้แน่นพอ	จะต้องแกะบรรจุภัณฑ์และ/หรือสลักยึดสำหรับขนย้ายออกทั้งหมด ตามรายละเอียดในหัวข้อการแกะบรรจุภัณฑ์
	ปริมาณผ้าน้อยเกินไป	เพิ่มผ้าลงในถัง
<b>ไม่เห็นน้ำในถังซัก</b>	เครื่องนี้ผลิตขึ้นด้วยเทคโนโลยีสมัยใหม่ช่วยให้เครื่องทำงานได้อย่างประหยัดและใช้น้ำในปริมาณน้อยโดยไม่กระทบต่อประสิทธิภาพในการทำงาน	

ความผิดปกติที่เกิด	สาเหตุที่เป็นไปได้	แนวทางแก้ไข
<b>เครื่องไม่ทำการอบผ้า หรืออบผ้าไม่แห้ง</b>	ยังไม่ได้เลือกตัวเลือก "เวลาอบ" หรือ "ระดับความแห้ง"	เลือกเวลาอบหรือระดับความแห้ง
	ยังไม่ได้เปิดก๊อกน้ำ (รหัสข้อผิดพลาด: E 10)	ให้ทำการเปิดก๊อกน้ำ
	ปีมระบายน้ำอุดตัน (รหัสข้อผิดพลาด: E 20)	ทำความสะอาดช่องระบายน้ำ
	บรรจุผ้ามากเกินไปที่รองรับ	ลดปริมาณผ้าที่บรรจุในถังลง
	เลือกโปรแกรมอบผ้าหรือเลือกระดับความแห้งของผ้าไม่เหมาะสมกับผ้าที่บรรจุในถัง	ให้เลือกโปรแกรมหรือตัวเลือกอบผ้าให้เหมาะสมกับชนิดของผ้าที่บรรจุ
<b>หลังจบโปรแกรมอบผ้า เวลาที่จอแสดงผลไม่เปลี่ยนแปลงเป็นเวลาเกินกว่า 30 นาที</b>	เครื่องกำลังเพิ่มประสิทธิภาพการอบผ้าให้สอดคล้องกับประเภทของผ้าและปริมาณผ้า ซึ่งจะขึ้นอยู่กับ การดูดซับน้ำของเนื้อผ้าแต่ละชนิดด้วย	กรณีดังกล่าวถือเป็นเรื่องปกติของเครื่องและไม่เป็นสาเหตุให้ประสิทธิภาพในการทำงานของเครื่องลดลงแต่อย่างใด

**i** หากคุณไม่สามารถระบุหรือแก้ไขปัญหาได้โปรดติดต่อศูนย์บริการของเรา ก่อนโทรให้จดชื่อรุ่น, หมายเลขรุ่น, และหมายเลขเครื่องที่อยู่ในป้ายแสดงระดับด้านล่างประตูเครื่อง และวันที่ที่คุณซื้อเครื่อง

## 17.2 การเปิดประตูกรณีฉุกเฉิน

หากเกิดปัญหาของกระแสไฟฟ้า เครื่องขัดข้อง หรือมีปัญหา ประตูเครื่องจะไม่สามารถเปิดได้ โปรแกรมซักผ้าจะทำงานต่อเมื่อกระแสไฟฟ้ากลับสู่ภาวะปกติ แต่ถ้าประตูเครื่องยังไม่สามารถเปิดได้ ท่านสามารถเปิดประตูกรณีฉุกเฉินได้ดังต่อไปนี้

**ก่อนเปิดประตู**

### ⚠ คำเตือน!

ต้องแน่ใจว่าอุณหภูมิ น้ำ และผ้าที่ซักไม่ร้อน หากจำเป็นกรุณารอนกระทั่งอุณหภูมิเย็นลง ต้องแน่ใจว่าระดับน้ำภายในถังซักไม่สูงเกินไป หากจำเป็นกรุณาทำการระบายน้ำออกจากถัง (ดูหน้า 90)

ต้องแน่ใจว่าถังซักไม่หมุนรอนกระทั่งถังซักหยุดหมุนหากจำเป็น

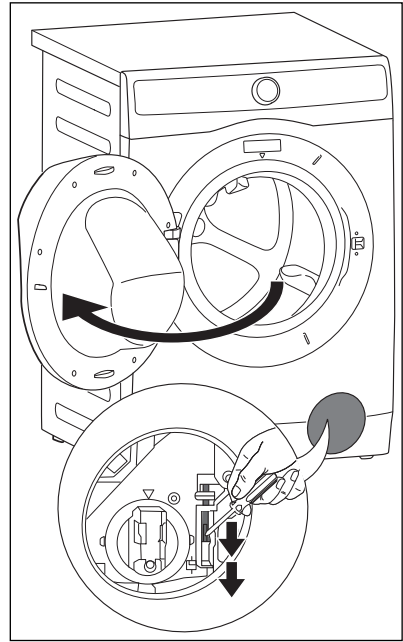

### การเปิดประตูทำได้ดังนี้

1. กดปุ่ม "เปิด/ปิด" เพื่อปิดเครื่อง
2. ถอดปลั๊กเครื่อง
3. เปิดประตูตัวกรองบีบระบายน้ำ
4. ใช้อุปกรณ์ที่เหมาะสมเกี่ยวกับสายตัวปลดล็อกกรณีฉุกเฉิน (สีแดง) กระทบกลง 2 ครั้งและให้ดับค้างไว้ (คุณจะได้ยินเสียง "คลิก") ขณะเดียวกันก็ให้เปิดประตูเครื่องพร้อมๆ กัน หากเปิดประตูเครื่องไม่ได้ในขณะที่ดันสายตัวปลดล็อกกรณีฉุกเฉินไว้ ให้ลองปล่อยสายแล้วลองเปิดประตูอีกครั้ง
5. นำผ้าออก
6. ปิดประตูตัวกรองบีบระบายน้ำ



## 18. ข้อมูลเพื่อการรักษาสิ่งแวดล้อม

### 18.1 วัสดุบรรจุภัณฑ์

 วัสดุที่มีเครื่องหมาย  สามารถนำกลับมาใช้ได้อีก

>PE< = โพลีเอทิลีน

>PS< = โพลีสไตรีน

>PP< = โพลีโพรพิลีน

สัญลักษณ์นี้หมายความว่า วัสดุนี้สามารถนำมารีไซเคิลได้โดยต้องทิ้งในภาชนะที่เหมาะสม

### 18.2 เครื่องเก่า

โปรดทิ้งเครื่องซัก/อบผ้าเครื่องเก่าของท่านในสถานที่ที่ได้รับอนุญาต เพื่อช่วยรักษาความเป็นระเบียบเรียบร้อยในบ้านเมือง!

สัญลักษณ์  ที่ตัวผลิตภัณฑ์หรือบรรจุภัณฑ์ใช้เพื่อแจ้งว่าห้ามทิ้งแบบขยะในครัวเรือนตามปกติ โดยให้นำไปทิ้ง ณ จุดจัดเก็บที่เหมาะสมเพื่อทำการรีไซเคิลส่วนประกอบทางไฟฟ้าและอุปกรณ์อิเล็กทรอนิกส์

การทิ้งผลิตภัณฑ์นี้อย่างถูกต้องจะช่วยลดผลกระทบต่อสภาพแวดล้อมและสุขอนามัย

หากท่านทิ้งผลิตภัณฑ์นี้อย่างไม่ถูกต้อง เหมาะสม จะก่อให้เกิดผลเสียต่อสภาพแวดล้อมและสุขอนามัย

สอบถามข้อมูลเพิ่มเติมเกี่ยวกับการรีไซเคิลผลิตภัณฑ์ได้จากหน่วยงานในพื้นที่ ผู้ให้บริการจัดเก็บขยะประจำพื้นที่ของคุณ หรือร้านที่จำหน่ายผลิตภัณฑ์นี้

### 18.3 คำแนะนำด้านระบบนิเวศน์

เพื่อประหยัดน้ำ พลังงาน และช่วยปกป้องสิ่งแวดล้อม ขอแนะนำให้ท่านปฏิบัติตามคำแนะนำต่อไปนี้

- ผ้าที่สกปรกธรรมดาอาจซักโดยไม่จำเป็นต้องแช่ผ้าก่อนซัก ทั้งนี้เพื่อประหยัดสารซักฟอก น้ำ และเวลา (รวมถึงรักษาสิ่งแวดล้อมด้วย!)
- เครื่องซัก/อบผ้าจะทำงานได้อย่างประหยัดมากขึ้นหากบรรจุผ้าในอัตราสูงสุด
- หากมีการใช้น้ำยาขจัดคราบอย่างเหมาะสม จะสามารถขจัดคราบ และเชื้อโคลสก่อนซักผ้าได้ที่อุณหภูมิต่ำ
- ตวงสารซักฟอกให้เหมาะสมกับความกระด้างของน้ำ ระดับความสกปรกของผ้า และปริมาณผ้าที่จะซัก





A series of 20 horizontal dotted lines for writing.

**electrolux.com**

G0044253-001-A28643617