

EMM20D22B  
EMG20D22B

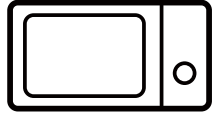

---

**EN** Freestanding Microwave Oven

---

Installation & User manual

2

**TH** เตาไมโครเวฟ ชนิดตั้งโต๊ะ

คู่มือการติดตั้งและคู่มือการใช้งาน

15

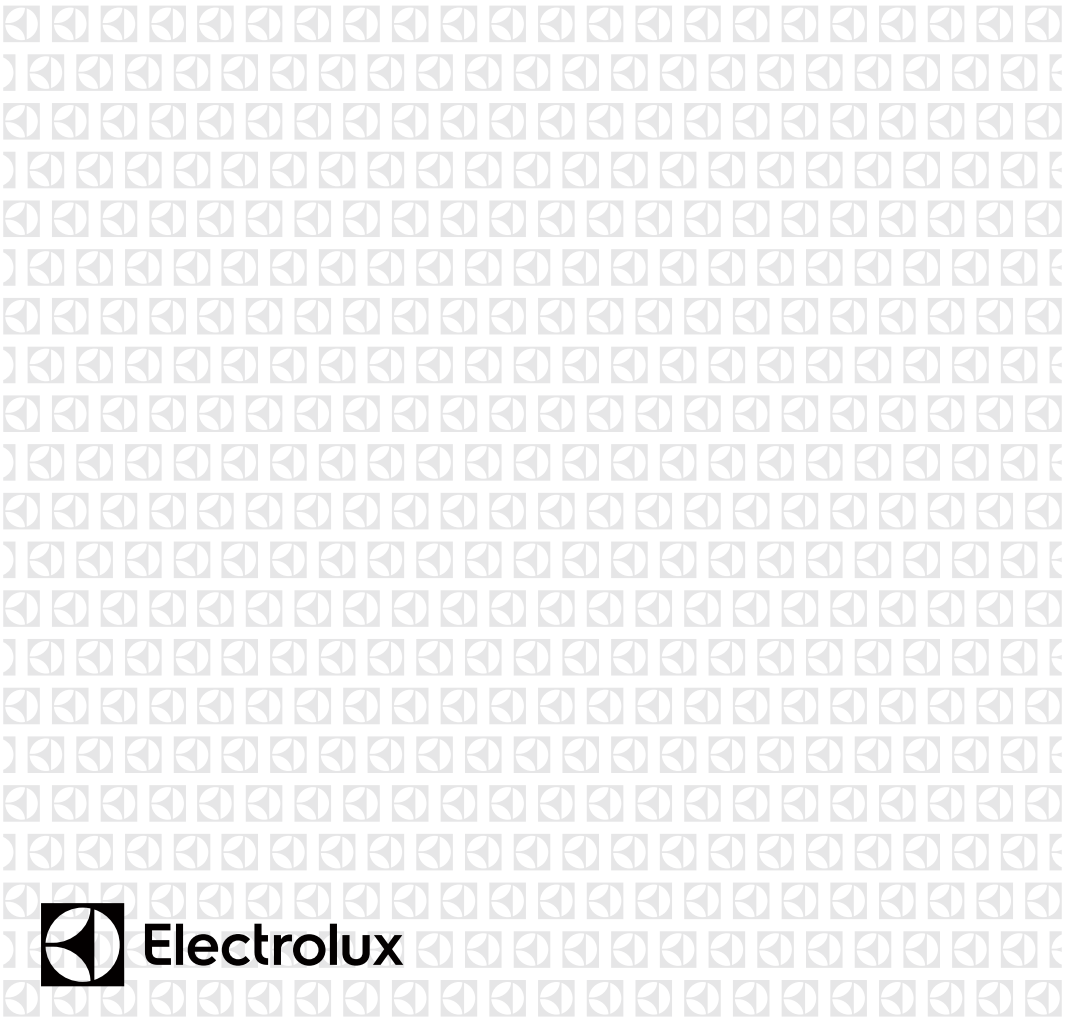

## WE'RE THINKING OF YOU

Thank you for purchasing an Electrolux appliance. You've chosen a product that brings with it decades of professional experience and innovation. Ingenious and stylish, it has been designed with you in mind. So whenever you use it, you can be safe in the knowledge that you'll get great results every time.

Welcome to Electrolux.

## BEFORE USING YOUR APPLIANCE

Check for any damage or marks. If you find the appliance damaged or marked you must report it within 7 days to claim for damages under the manufacturer's warranty. This does not affect your statutory rights.

Before you use the appliance, we recommend that you read through the whole user manual which provides the description of the product and its functions. It is important that the product is installed correctly and that you read the safety instructions carefully to avoid misuse and hazards.

For future reference, please store this booklet in a safe place.

## CONDITIONS OF USE

This appliance is intended to be used in household and similar applications such as:

- Staff kitchen areas in shops, offices and other working environments.
- Farm houses.
- By clients in hotels, motels and other residential type environments.
- Bed and breakfast type environments.

## BEFORE YOU CALL

Please ensure you read the instruction manual fully before you call for service, or a full service fee could be applicable.

## RECORD MODEL AND SERIAL NUMBER HERE:

Model: \_\_\_\_\_

Serial No: \_\_\_\_\_

### IMPORTANT INFORMATION THAT MAY IMPACT YOUR MANUFACTURER'S WARRANTY

Adherence to the directions for use in this manual is extremely important for health and safety. Failure to strictly adhere to the requirements in this manual may result in personal injury, property damage and affect your ability to make a claim under the Electrolux manufacturer's warranty provided with your product. Products must be used, installed and operated in accordance with this manual. You may not be able to claim on the Electrolux manufacturer's warranty in the event that your product fault is due to failure to adhere this manual.

## CONTENTS

General warnings .....	3
Safety instructions .....	4
Product description.....	5
Control panel .....	5
Accessories .....	6
Daily use .....	7
Automatic programmes.....	9
Using the accessories .....	10
Additional functions .....	10
Helpful hints and tips .....	11
Care and cleaning .....	11
Troubleshooting.....	12
Installation.....	13
Electrical Installation.....	14
Customer care center.....	14

## SYMBOLS



**WARNING!**

This symbol indicates information concerning your personal safety.



**CAUTION!**

This symbol indicates information on how to avoid damaging the appliance.



**IMPORTANT!**

This symbol indicates tips and information about use of the appliance.



**ENVIRONMENT!**

This symbol indicates tips and information about economical and ecological use of the appliance.

## INFORMATION ON DISPOSAL FOR USERS



**ENVIRONMENT!**

- Most of the packaging materials are recyclable. Please dispose of these materials through your local recycling depot or by placing them in appropriate collection containers.
- If you wish to discard this product, please contact your local authorities and ask for the correct method of disposal.

## GENERAL WARNINGS

Important safety instructions, read carefully and keep for future reference. Pass the user manual on to possible new owners of the appliance.

NOTE! You must read these warnings carefully before installing or using the appliance. If you need assistance, contact your Customer Care Department. The manufacturer will not accept liability, should these instructions or any other safety instructions incorporated in this book be ignored.

### Children and vulnerable people safety.



#### WARNING!

#### Risk of suffocation, injury or permanent disability.

- This appliance is not intended for use by persons (including children) with reduced physical, sensory or mental capabilities, or lack of experience and knowledge, unless they have been given supervision or instruction concerning use of the appliance by a person responsible for their safety.
- Children should be supervised to ensure that they do not play with the appliance.
- Keep all packaging away from children.
- If the appliance has a child safety device, we recommend that you activate it if children are present.
- WARNING: Accessible parts may become hot during use. Young children should be kept away.



#### CAUTION!

Important safety instructions, read carefully and keep for future reference.

#### General safety

- Internally the appliance becomes hot when in operation. Do not touch the heating elements that are in the appliance. Always use oven gloves to remove or put in accessories or ovenware.
- Do not use a steam cleaner to clean the appliance.
- Before maintenance isolate the power supply.
- If the door or door seals are damaged, the appliance must not be operated until it has been repaired by a competent person.
- The appliance is not intended to be operated by means of an external timer or separate remote-control system.
- Only a competent person can carry out any service or repair operation that involves the removal of a cover which gives protection against exposure to microwave energy.
- Do not heat liquids and other foods in sealed containers. They are liable to explode.

- Only use utensils that are suitable for use in microwave ovens.
- When heating food in plastic or paper containers, keep an eye on the appliance due to the possibility of ignition.
- The appliance is intended for heating food and beverages. Drying of food or clothing and heating of warming pads, slippers, sponges, damp cloth and similar may lead to risk of injury, ignition or fire.
- If smoke is emitted, switch off or unplug the appliance and keep the door closed in order to stifle any flames.
- Microwave heating of beverages can result in delayed eruptive boiling. Care must be taken when handling the container.
- The contents of feeding bottles and baby food jars should be stirred or shaken and the temperature checked before consumption, in order to avoid burns.
- Eggs in their shell and whole hard-boiled eggs should not be heated in the appliance since they may explode, even after microwave heating has ended.
- The appliance should be cleaned regularly and any food deposits removed.
- Failure to maintain the appliance in a clean condition could lead to deterioration of the surface that could adversely affect the life of the appliance and possibly result in a hazardous situation.
- The temperature of accessible surfaces may be high when the appliance is operating.
- This appliance is designed for freestanding application. It must not be installed behind a decorative door or installed in an enclosed cupboard. Please follow the installation requirements in this manual.
- Do not use harsh abrasive cleaners or sharp metal scrapers to clean the glass door since they can scratch the surface, which may result in shattering of the glass.
- If the supply cord is damaged, it must be replaced by the manufacturer or an authorised service agent or similarly qualified persons in order to avoid a hazard.



#### CAUTION!

In order to avoid a hazard due to inadvertent resetting of the thermal cut-out, this appliance must not be supplied through an external switching device, such as a timer, or connected to a circuit that is regularly switched on and off by the utility.



#### WARNING!

Ensure that the appliance is switched off before replacing the lamp to avoid the possibility of electric shock.



#### NOTE:

If there are manufacturing or oil remains on the enclosure or heating element, smoke or odour might occur during

the beginning operation. This is normal and will cease after repeated use.

We strongly recommend proceeding as follows:

- Turn on the grill mode and let the appliance operate several times without food to be cooked.
- Ensure sufficient ventilation.

## SAFETY INSTRUCTIONS

### Installation



#### **WARNING!**

**Only a qualified person must install this appliance.**

- Remove all the packaging.
- Do not install or use a damaged appliance.
- Obey the installation instructions supplied with the appliance.
- Always be careful when you move the appliance because it is heavy. Always wear safety gloves.
- Keep the minimum distance from the other appliances and units.

### Electrical connection



#### **WARNING!**

**Risk of fire and electrical shock.**

- This appliance is supplied with a power cord and 10A power plug suitable for connection to standard 10A power socket. If a power socket needs to be installed, it must be done by a suitably qualified electrician.
- The appliance must be earthed.
- Make sure that the electrical information on the rating plate agrees with the power supply. If not, contact an electrician.
- Connect the mains plug to the mains socket only at the end of the installation. Make sure that there is access to the mains plug after the installation.
- Make sure not to cause damage to the mains plug and to the mains cable. Contact the Service Centre or an electrician to change a damaged mains cable.
- Do not pull the mains cable to disconnect the appliance. Always pull the mains plug.

### Use



#### **WARNING!**

**Risk of injury, burns or electric shock or explosion.**

- Use this appliance in a household environment.
- Do not change the specification of this appliance.
- Make sure that the ventilation openings are not blocked.
- Do not leave the appliance unattended during operation.
- Do not apply pressure on the open door.
- Do not use the appliance as a work surface and do not use the cavity for storage purposes.
- Do not operate appliance without food.
- Metallic containers for food and beverages are not allowed during microwave cooking.

### Care and cleaning



#### **WARNING!**

**Risk of injury, fire or damage to the appliance.**

- Before maintenance, deactivate the appliance and disconnect the mains plug from the mains socket.
- Regularly clean the appliance to prevent the deterioration of the surface material.
- Do not allow food spills or cleaner residue to accumulate on door sealing surfaces.
- Remaining fat or food in the appliance can cause smoke/fire, particularly on the grill element.
- Clean the appliance with a moist soft cloth. Only use neutral detergents. Do not use abrasive products, abrasive cleaning pads, solvents or metal objects.
- Do not use a steam cleaner to clean this appliance.

### Disposal



#### **WARNING!**

**Risk of injury or suffocation.**

- Disconnect the appliance from the mains supply.
- Cut off the mains cable and discard it.



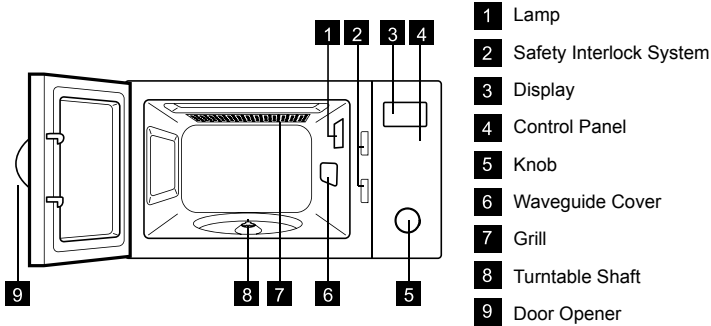

## PRODUCT DESCRIPTION



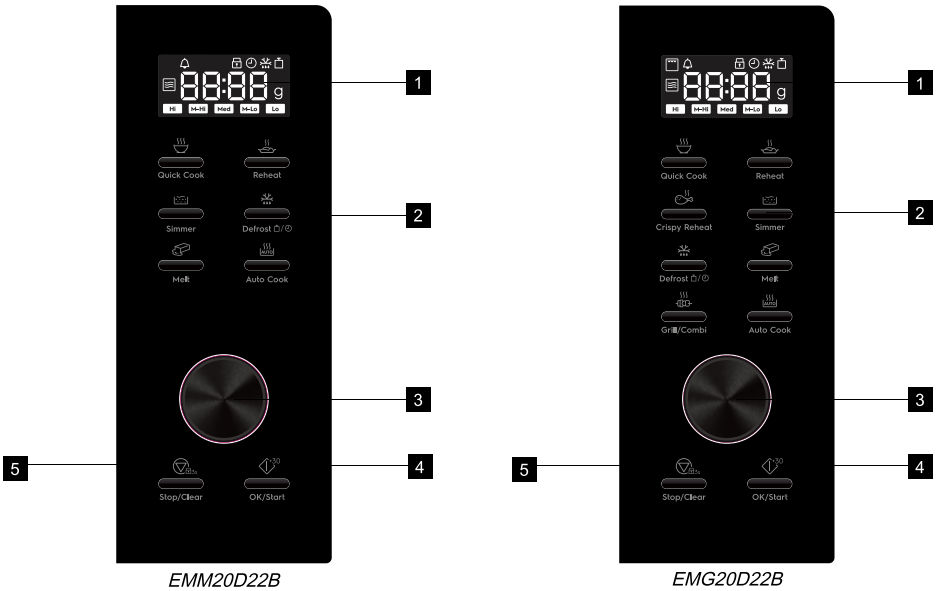







## CONTROL PANEL



Symbol	Function	Description
1	---	Display Show the settings and current time.
2	---	Function buttons To select the different functions.
3	---	Setting knob To adjust cooking time/ weight. To choose selection of auto menus.
4		Start/ +30 sec button To start the appliance or increase the cooking time for 30 seconds at full power.
5		Stop/ Clear button Child Lock To deactivate the appliance or delete the cooking settings. Hold & press to activate Child Lock function.

## PRODUCT DESCRIPTION (CONTINUE)

### Other symbols on the control panel

Symbol	Function	Description
	Quick Cook	Fast or normal cooking.
	Reheat	Normal cooking. Reheat.
	Crispy Reheat	Reheat fried foods. <b>** Applicable to EMG20D22B ONLY.</b>
	Simmer	Slow cooking, simmer and stew.
	Defrost	To defrost food by weight/ time.
	Melt	Keep warm. Melting/ soften.
	Grill/ Combi	Grill or Combi cooking function. <b>** Applicable to EMG20D22B ONLY.</b>
	Auto Cook	Auto menus.

## ACCESSORIES

### Turntable set

Glass cooking tray and roller guide.

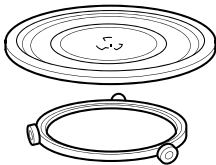

Always use the turntable set to prepare food in the appliance.

### Grill rack

For grilling food and combi cooking.

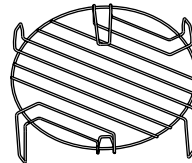

**WARNING!**  
The wire grill rack is not suitable for use on microwave only mode, it can be used on grill, convection and combi (includes short burst of microwave, which is ok) cooking modes only. Using this wire grill rack on microwave only mode may cause damage to the appliance.

**\*\* Applicable to EMG20D22B ONLY.**

## DAILY USE

### Suitable cookware and materials

Cookware / Material	Microwave			Grilling/ Convection
	Defrosting	Heating	Cooking	
Ovenproof glass and porcelain (with no metal components, e.g. Pyrex, heat-proof glass)	■	■	■	■
Non-ovenproof glass and porcelain <sup>1)</sup>	■	--	--	--
Glass and glass ceramic made of ovenproof / frost-proof material (e.g. Arcoflam), grill shelf	■	■	■	■
Ceramic <sup>2)</sup> , earthenware <sup>2)</sup>	■	■	■	--
Heat-resistant plastic up to 200°C <sup>3)</sup>	■	■	■	--
Cardboard, paper	■	--	--	--
Clingfilm	■	--	--	--
Roasting film with microwave safe closure <sup>3)</sup>	■	■	■	--
Roasting dishes made of metal, e.g. enamel, cast iron	--	--	--	■
Baking tins, black lacquer or silicon coated <sup>3)</sup>	--	--	--	■
Baking tray	--	--	--	■
Browning cookware, e.g. Crisp pan or Crunch plate	--	■	■	--
Ready meals in packaging <sup>3)</sup>	■	■	■	■

1) With no silver, gold, platinum or metal plating / decorations.

2) Without quartz or metal components, or glazes which contain metals.





3) You must follow the manufacturer's instructions about the maximum temperatures.

■ suitable

-- not suitable

## DAILY USE (CONTINUED)



### Power setting tables

Press	Power Level	Power (W)	Suitable Foods
	High	800W	Heat beverage. Cook rice, vegetable & noodles.
	Medium High	640W	Cook poultry and meat. Reheat.
	Medium	440W	Simmer soup. Stew fish and seafood.
	Medium Low	240W	Thaw foods.
	Low	135W	Melt butter/ chocolate. Keep cooked food warm.

### Defrosting

You can choose between two defrosting modes:

- Weight Defrost
- Time Defrost









1. Press the Defrost button **1 time** for Weight Defrosting  or **2 times** for Time Defrosting .
2. Turn the Setting knob to set the Weight/ Time. For Weight Defrosting the time is set automatically.
3. Press  to confirm and start.









Do not use weight defrosting on food that is left out of the freezer for more than 20 minutes, or for frozen ready-made food.



### FOR EMG20D22B ONLY



Press	Power Setting	Power (W)	Display	Suitable Foods
 x 1	Grill	100% Grill		Toasted bread, sliced food, sandwiches or etc.
 x 2	Combi 1	80% Grill 20% Microwave		Roast meat, sausage, lamb, seafood, steak or other thin pieces
 x 3	Combi 2	60% Grill 40% Microwave		Roast whole chicken or duck.
	Crispy Reheat	70% Grill 30% Microwave		Chicken nuggets, chicken breast meat, chicken wings or etc.

### Grill or Combi Cooking

1. Press Grill/ Combi  button.
2. Turn the Setting knob to select desire cooking modes: Combi 1 or Combi 2.
3. OR press Grill/ Combi button multiple times to select desire cooking mode.
4. Press OK/Start  to confirm.
5. Turn the Setting knob to set the time and press OK/Start  again to start cooking. You can adjust the time during cooking.
6. To pause the cooking, press Stop/Clear  button.
7. Press OK/Start  to resume. Or press Stop/Clear  again to stop cooking and reset the settings.

## DAILY USE (CONTINUED)

### Crispy Reheat (FOR EMG20D22B ONLY)

1. Press Crispy Reheat  Crispy Reheat button.
2. Turn the Setting knob to set the time.
3. Press OK/Start  to confirm and start cooking.

## AUTOMATIC PROGRAMMES





### WARNING!

Refer to the safety chapters.

### Auto Cook

You can use Auto Cook function to cook with ease.

1. Press Auto Cook  Auto Cook button.
2. Turn the Setting knob to choose the auto menu from the list.
3. Press OK/Start  to confirm the selection.
4. Turn the Setting knob to choose weight option.
5. Press OK/Start  to start cooking.

DISPLAY	MENUS	SERVING / WEIGHT			
R-01	Pizza	200g	400g	600g	
R-02	Pasta	50g	100g	150g	
R-03	Beverage	1 Cup	2 Cups	3 Cups	
R-04	Congee/ Porridge	50g	100g	150g	
R-05	Potato	250g	500g	700g	
R-06	Vegetable	100g	200g	300g	
R-07	Chicken	200g	400g	600g	
R-08	Fish	200g	400g	600g	
R-09	Roast Beef/ Lamb	200g	400g	600g	** Applicable to EMG20D22B ONLY.
R-10	BBQ Meat Pieces	200g	400g	600g	** Applicable to EMG20D22B ONLY.

## USING THE ACCESSORIES



### WARNING!

Refer to the safety chapters.



### CAUTION!

Do not cook food without the turntable set. Use only the turntable set provided with the appliance.



Never cook food directly on the glass cooking tray.

### Inserting the turntable set

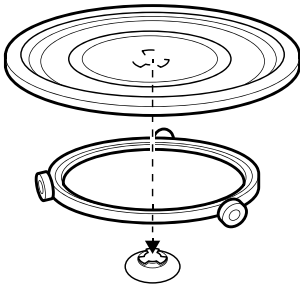

1. Place the roller guide around the turntable shaft.
2. Before first use remove the tape from the centre of the turntable shaft.
3. Place the glass cooking tray on the roller guide.

### Inserting the grill rack

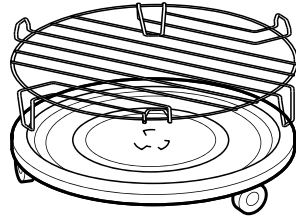

Place the grill rack on the turntable set.



### WARNING!



The wire grill rack is not suitable for use on microwave only mode, it can be used on grill, convection and combi (includes short burst of microwave, which is ok) cooking modes only. Using this wire grill rack on microwave only mode may cause damage to the appliance.

**\*\* Applicable to EMG20D22B ONLY.**

## ADDITIONAL FUNCTIONS

### CHILD LOCK FUNCTION

The Child Safety Lock prevents an accidental operation of the appliance.

1. Press Stop/Clear  button and hold 3 seconds.
2. Child Lock icon  shown on the display.
3. All LEDs is off.
4. To unlock, press Stop/Clear  button and hold 3 seconds again.

## HELPFUL HINTS AND TIPS

Problem	Remedy
You cannot find details for the amount of food prepared.	Look for a similar food. Increase or shorten the length of the cooking times according to the following rule: <b>Double the amount = almost double the time, Half the amount = half the time</b>
The food got too dry.	Set shorter cooking time or select lower microwave power.
The food is not defrosted, hot or cooked after the time came to an end.	Set longer cooking time or set higher power. Note that large dishes need longer time.
After the cooking time comes to an end, the food is overheated at the edge but is still not ready in the middle.	Next time set a lower power and a longer time. Stir liquids halfway through, e.g. soup.

To get better results for rice use a flat, wide dish.

### Defrosting

Always defrost roast with the fat side down. Do not defrost covered meat because this may cause cooking instead of defrosting. Always defrost whole poultry breast side down.

### Cooking

Always remove chilled meat and poultry from the refrigerator at least 30 minutes before cooking. Let the meat, poultry, fish and vegetables stay covered after cooking.

Brush a little oil or melted butter over the fish. Add 30-45ml of cold water for every 250g of vegetables. Cut the fresh vegetables into even size pieces before cooking. Cook all vegetables with a cover on the container.

### Reheating

When you reheat packed ready meals always follow the instructions written on the packaging.

### Grilling

Grill flat food items in the middle of the grill rack. Turn the food over halfway through the set time and continue grilling.

### Combi Cooking

Use Combi Cooking to keep the crispness of certain foods. Halfway through the cooking time turn the foods over and then continue cooking. Each Combi mode combines the microwave and grill functions at different time periods and power levels.

## CARE AND CLEANING



### WARNING!

Refer to the safety chapters.

### Notes on cleaning:

- To clean front panel fingerprint-resistant stainless steel simply wipe with a soft cloth using warm water and a mild detergent. DO NOT use stainless steel cleaners, abrasive cleaners or harsh solvents.
- Clean the appliance interior after each use. Then you can remove dirt more easily and it does not burn on.
- Clean stubborn dirt with a special cleaner.
- Clean all accessories regularly and let them dry. Use a soft cloth with warm water and a cleaning agent.
- To soften hard to remove remains, boil a glass of water at full microwave power for 2 to 3 minutes.
- To remove odours, mix a glass of water with 2 tsp of lemon juice and boil at full microwave power for 5 minutes.

## TROUBLESHOOTING



### WARNING!

Refer to the safety chapters.

Problem	Possible cause	Remedy
The appliance does not operate.	The appliance is deactivated.	Activate the appliance.
	The appliance is not plugged in.	Plug in the appliance.
	The fuse in the fuse box is blown.	Check the fuse. If the fuse blows more than one time, contact a qualified electrician.
The lamp does not operate.	The door is not closed properly.	Make sure that nothing blocks the door.
	The lamp is defective.	The lamp has to be replaced. Contact the customer service centre.
There is sparking in the cavity.	There are metal dishes or dishes with metal trim.	Remove the dish from the appliance.
	There are metal skewers or aluminium foil that touches the interior walls.	Make sure that the skewers and foil does not touch the interior walls.
The turntable set makes scratching or grinding noise or does not rotate smoothly.	There is an object or dirt below the glass cooking tray.	Clean the area below the glass cooking tray including rollers. Check turntable roller assembly and glass are installed correctly.
The appliance stops operating without a clear reason.	There is a malfunction.	Check ventilation of the unit is not obstructed. If this situation repeats with correct installation call the customer service centre.
Microwave runs cooking cycle but food does not heat up.	Internal self-resetting thermostat has activated. The microwave is fitted with a thermostat to protect internal components from overheating.	Once the thermostat's temperature has reduced the unit should function normally. Wait 5 minutes then try the appliance again.
Steam accumulating on microwave oven door or leaking from vents.	Cooking foods with a high moisture content will always produce steam.	This is a normal part of the cooking process.
Smoke during cooking process.	Fat accumulated on cavity grill element.	Ensure inside of unit is cleaned regularly.



According to Waste of Electrical and Electronic Equipment (WEEE) directive, WEEE should be separately collected and treated. If at any time in future you need to dispose of this product please do NOT dispose of this product with household waste. Please send this product to WEEE collecting points where available.

If you cannot find a solution to the problem yourself, contact your dealer or the customer service centre.

The necessary data for the customer service centre is on the rating plate on the appliance.

We recommend that you write the data here:

Model (M) .....

Product number (PNC) .....

Serial number (S.N.) .....



## INSTALLATION



### CAUTION!

Do not block the air vents. If you do that, the appliance can overheat.



### CAUTION!

Do not connect the appliance to adapters or extension leads. This can cause overloading and risk of fire.

- Put the appliance far away from steam, hot air and water splashes.
- If the appliance is stored/ transported at sub-zero temperatures, do not activate it immediately after installation. Allow at least two hours for it to be brought up to room temperature before turning on the unit.

### Installation

- Remove all packing material and any promotional material from the microwave oven.
- Examine the oven for any damage such as dents or a broken door. Do not install if the oven is damaged. Call the service centre.
- Remove the protective film on the oven cabinet surface. Do not remove the light brown Mica cover that is attached to the right-hand side of the oven cavity to protect the magnetron.
- Do not leave the packing material so that small children can play with it. This can be hazardous.
- Select a flat, level surface that provides enough open space for the intake and outlet vents and that is strong enough to bear the weight of the oven. A minimum clearance of 7.5cm is required between the oven and any adjacent walls. Leave a minimum clearance 30cm above the oven.

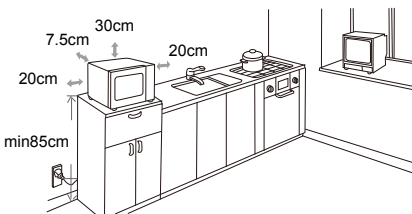

Blocking the intake or outlet vents can damage the oven. If air vents are blocked during operation, the oven may overheat, and this may lead to malfunctioning. Hot air escapes from the vents, so be sure not to obstruct it or let curtains come between the oven and the rear wall.

*NOTE: It is recommended to have greater than 7.5cm clearance on at least one of the sides to improve product performance and operation.*

- The oven should be placed in a stable position to avoid the possibility of causing vibration or noise.
- Do not remove the legs from the bottom of the oven.
- This oven should only be installed freestanding; not built-in or in a cabinet.
- Keep the oven away from heat and water. Exposure to heat and water can lower the efficiency and lead to malfunctioning.
- Place the oven as far away from radios and TV as possible. Operation of the oven may cause interference to your radio or TV reception.
- When there is interference, it may be reduced or eliminated by taking the following measures:
  - Clean door and sealing surface of the microwave oven.
  - Reorient the receiving antenna of the radio and/or television.
  - Move the microwave oven away from the receiver.
  - Plug the microwave oven into a different outlet so that microwave oven and receiver are on different branch circuits.
- Be sure the voltage and frequency where you connect the microwave oven is the same as specified on the rating plate on the microwave oven. If the microwave oven is connected to the socket via an extension cord, make sure the cord is earthed.



### WARNING!

If installed near or over a heat source, the microwave oven could be damaged.



### WARNING!

This microwave oven must not be used on a non-earth protected power supply. Contact an electrician if you are uncertain regarding electrical connection of the oven or provision of earth protection of the supply.



### WARNING!

If the power cord is damaged, it must be replaced by the manufacturer, its service agent or similarly qualified persons in order to avoid a hazard.

## ELECTRICAL INSTALLATION



### WARNING!

Only a qualified person must do the electrical installation.



The manufacturer is not responsible if you do not follow the safety precautions from the chapter "Safety Instructions".

This appliance is supplied with a main cable and main plug.



### WARNING!

The microwave oven is fitted with a plug and must be only connected to a properly installed, earthed socket. In accordance with the appropriate regulations, the socket must only be installed and the connecting cable must only be replaced by a qualified electrician. If the plug is no longer accessible following installation an all-pole isolating switch must be present on the installation side with a contact gap of at least 3mm.

## Customer care center

<p><b>Thailand</b> Consumer Care Tel : (+66 2) 725 9000 Electrolux Thailand Co., Ltd. Electrolux Building 14th Floor 1910 New Phetchaburi Road, Bangkapi, Huai Khwang, Bangkok 10310 Office Tel : (+66 2) 7259100 Office Fax : (+66 2) 7259299 Email : customercarethai@electrolux.com</p>	<p><b>Malaysia</b> Consumer Care Center Tel: 1300-88-11-22 Electrolux Home Appliances Sdn. Bhd. Corporate Office Address: Unit T2-7, 7th Floor, Tower 2, PJ33, No. 3, Jalan Semangat, Seksyen 13, 46200 Petaling Jaya, Selangor. Office Tel : (+60 3) 7843 599 9 Office Fax : (+60 3) 7955 5511 Consumer Care Center Address: Lot C6, No. 28, Jalan 15/22, Ta man Perindustrian Tiong Nam, 40200 Shah Alam, Selangor Consumer Care Center Fax : (+60 3) 5524 2521 Email : malaysia.customercare@electrolux.com</p>
<p><b>Indonesia</b> Hotline service: 08041119999 PT. Electrolux Indonesia Electrolux Building Jl.Abdul Muis No.34, Petojo Selatan, Gambir Jakarta Pusat 10160 Email:customercare@electrolux.co.id SMS &amp; WA : 0812.8088.8863</p>	<p><b>Philippines</b> Consumer Care Center Toll Free : 1-800-10-845-CARE(2273) Consumer Care Hotline : (+63 2) 845-CARE(2273) Electrolux Philippines, Inc. Unit B 12F Cyber Sigma Bldg, Lawton Avenue, McKinley West, Taguig, Philippines 1634 Trunkline: +63 2 737- 4757 Website : www.electrolux.com.ph Email : wecare@electrolux.com</p>
<p><b>Vietnam</b> Consumer Care Center Toll Free: 1800-58-88-99 Tel: (+84 28) 3910 5465 Electrolux Vietnam Ltd. Floor 10th, Sofic Tower 10 Mai Chi Tho Street – Thu Thiem Ward – District 2 Thu Duc City, Ho Chi Minh City, Vietnam Office Tel: (+84 28) 3910 5465 Office Fax: (+84 28) 3910 5470 Email: vncare@electrolux.com</p>	<p><b>Singapore</b> Consumer Care Center Tel: (+65) 6727 3699 Electrolux S.E.A. Pte Ltd. 351 Braddell Road #01-04, 351 On Braddell Singapore 579713. Office Fax : (+65) 6727 3611 Email : customer-care.sin@electrolux.com</p>
<p><b>Korea</b> Contact Center: 1566-1238 Electrolux Korea Ltd. 9th Floor, Pine Avenue B, 100 Eulji-ro, Jung-gu, Seoul 04551, Korea Electrolux Korea Home page: www.electrolux.co.kr Customer Care Home page: www.electroluxconsumer.co.kr Email: homecare.krh@electrolux.com</p>	<p><b>Taiwan</b> Consumer Care Center Toll Free: 0800-888-259 Electrolux S.E.A Private Limited Taiwan Branch 4F., No.3, Sec. 1, Dunhua S. Rd. Songshan Dist., Taipei City 105408 Taiwan (R.O.C.) Email: service.tw@electrolux.com</p>

## ด้วยความห่วงใยผู้ใช้งานทุกท่าน

ขอขอบคุณที่เลือกซื้อเครื่องใช้ไฟฟ้าของ Electrolux คุณได้ เลือกผลิตภัณฑ์ที่มาพร้อมกับประสบการณ์และนวัตกรรมอย่างมืออาชีพ ที่ซึ่งสมบรูณ์ฉบับสิบปี สร้างสรรค์และมีสไตล์ ออกแบบโดย คำนึงถึงคุณเป็นหลัก ดังนั้นเมื่อใดก็ตามที่คุณใช้ผลิตภัณฑ์ดังกล่าว คุณจะรู้สึกปลอดภัย เพราะรู้ว่าคุณจะได้ผลลัพธ์ที่ยอดเยี่ยมทุกครั้ง

ขอต้อนรับสู่ Electrolux

## ก่อนใช้งานเป็นครั้งแรก

ตรวจสอบหาร่องรอยความเสียหายหรือตำหนิต่าง ๆ หากพบว่าอุปกรณ์ชำรุดเสียหายหรือมีรอย คุณต้องแจ้งภายใน 7 วัน เพื่อเคลมสินค้าที่ชำรุดเสียหายภายใต้การรับประกันของบริษัท และไม่กระทบต่อสิทธิ์ตามกฎหมายของคุณ

ก่อนใช้งาน เราขอแนะนำให้คุณอ่านคู่มือการใช้งานทั้งหมดซึ่งมีคำอธิบายเกี่ยวกับผลิตภัณฑ์และฟังก์ชันการทำงานให้เข้าใจก่อน สิ่งสำคัญคือต้องติดตั้งผลิตภัณฑ์อย่างถูกต้อง และอ่านคำแนะนำด้านความปลอดภัยอย่างละเอียด เพื่อหลีกเลี่ยงอันตรายที่อาจเกิดขึ้นและ การใช้อุปกรณ์ผิดวัตถุประสงค์

โปรดเก็บคู่มือเล่มนี้ไว้ในที่ปลอดภัยเพื่อนำมาใช้อ้างอิงในอนาคต

## เงื่อนไขการใช้งาน

อุปกรณ์นี้ผลิตขึ้นเพื่อใช้ในครัวเรือน และการใช้งานที่คล้าย ๆ กันเช่น:

- ส่วนของห้องครัวสำหรับพนักงานภายในร้าน สำนักงาน และพื้นที่ทำงานอื่นๆ
- บ้านพักในฟาร์ม
- โดยลูกค้าในโรงแรม ห้องพักและพื้นที่พักอาศัยในรูปแบบอื่นๆ
- สถานประกอบการที่ให้บริการห้องพักและอาหารเข้า

## ก่อนโทรติดต่อศูนย์บริการ

คุณต้องอ่านคู่มือการใช้งานอย่างครบถ้วนก่อนโทรเข้าสู่ศูนย์บริการที่อาจมีการเรียกเก็บค่าบริการเต็มจำนวน

## บันทึกกลุ่มและหมายเลขเครื่องที่นี้:

รุ่น: \_\_\_\_\_  
หมายเลขเครื่อง: \_\_\_\_\_

### ข้อมูลสำคัญที่อาจส่งผลกระทบต่อการใช้งานของบริษัท

การปฏิบัติตามคำแนะนำการใช้งานที่ปรากฏในคู่มือนี้มีความสำคัญอย่างยิ่งต่อสุขภาพและความปลอดภัย การไม่ปฏิบัติตามข้อกำหนดในคู่มือนี้อาจเคร่งครัด อาจส่งผลให้เกิดการบาดเจ็บ ความเสียหายต่อทรัพย์สิน และส่งผลกระทบต่อสิทธิ์ในการเรียกร้องค่าชดเชยของคุณภายใต้การรับประกันของบริษัท Electrolux ที่มาพร้อมกับผลิตภัณฑ์ของคุณ จะต้องใช้ ติดตั้ง และใช้งานผลิตภัณฑ์ให้สอดคล้องกับคำแนะนำในคู่มือนี้ คุณอาจไม่สามารถอ้างสิทธิ์ในการรับประกันของบริษัท Electrolux ได้ ในกรณีที่ผลิตภัณฑ์เสียหายเนื่องจากคุณไม่ได้ปฏิบัติตามคู่มือนี้

## สารบัญ

คำเตือนทั่วไป .....	16
คำแนะนำด้านความปลอดภัย .....	17
รายละเอียดผลิตภัณฑ์ .....	18
แผงควบคุม .....	18
อุปกรณ์เสริม .....	19
การใช้งานประจำวัน .....	20
โปรแกรมอัตโนมัติ .....	22
การใช้อุปกรณ์เสริม .....	23
ฟังก์ชันเพิ่มเติม .....	23
เคล็ดลับและข้อแนะนำ .....	24
การดูแลรักษาและการทำความสะอาด .....	24
การแก้ไขปัญหา .....	25
การติดตั้ง .....	26
การติดตั้งระบบไฟฟ้า .....	27
ศูนย์บริการลูกค้า .....	27

## สัญลักษณ์



**คำเตือน!**

**สัญลักษณ์นี้แสดงข้อมูลเกี่ยวกับความปลอดภัยของคุณ**



**ข้อควรระวัง!**

**สัญลักษณ์นี้แสดงข้อมูลเกี่ยวกับวิธีการหลีกเลี่ยงความเสียหายที่จะเกิดกับเครื่อง**



**สิ่งสำคัญ!**

**สัญลักษณ์นี้แสดงเคล็ดลับและข้อมูลเกี่ยวกับการใช้เครื่อง**



**สิ่งแวดล้อม!**

**สัญลักษณ์นี้แสดงเคล็ดลับและข้อมูลเกี่ยวกับการใช้งานเครื่องอย่างประหยัดและเป็นมิตรกับสิ่งแวดล้อม**

## ข้อมูลการกึ่งผลิตภัณฑ์สำหรับผู้ใช้



**สิ่งแวดล้อม!**

- วัสดุบรรจุภัณฑ์ส่วนใหญ่ทำไปรีไซเคิลได้ โปรดทิ้งวัสดุเหล่านี้ ณ ศูนย์รีไซเคิลในพื้นที่ของคุณ หรือทิ้งในถังขยะที่เหมาะสม
- หากคุณต้องการกึ่งผลิตภัณฑ์นี้ โปรดติดต่อหน่วยงานในพื้นที่ของคุณ และสอบถามวิธีการทิ้งที่ถูกต้อง

## คำเตือนทั่วไป

โปรดอ่านคำแนะนำด้านความปลอดภัยที่สำคัญให้เข้าใจ และเก็บไว้ใช้อ้างอิงในอนาคต ส่งต่อคู่มือผู้ใช้ให้กับเจ้าของเครื่องคนใหม่

หมายเหตุ! คุณต้องอ่านคำแนะนำอย่างละเอียดก่อนติดตั้งหรือใช้เครื่อง หากต้องการความช่วยเหลือ โปรดติดต่อฝ่ายบริการลูกค้า บริษัทจะไม่ยอมรับผลิตภัณฑ์ที่มีการละเลยคำแนะนำเหล่านี้หรือคำแนะนำด้านความปลอดภัยอื่น ๆ ที่รวมอยู่ในคู่มือนี้

### ความปลอดภัยของเด็กและผู้ที่มีความเสี่ยง



#### คำเตือน!

#### เสียงต่อการบาดเจ็บจากอากาศหายใจ ได้รับบาดเจ็บ หรือคุณภาพถาวร

- เครื่องใช้ไฟฟ้าที่ไม่มีเจตนาให้ใช้โดยบุคคล (รวมถึงเด็ก) ที่ลดความสามารถทางร่างกาย ทางประสาทสัมผัสหรือจิตใจหรือขาดประสบการณ์และความรู้ เว้นแต่ว่าจะได้รับการควบคุมดูแลหรือการสอนเกี่ยวกับการใช้ เครื่องใช้ไฟฟ้าโดยบุคคลที่รับผิดชอบต่อการความปลอดภัยของบุคคลเหล่านั้น
- ควรควบคุมดูแลไม่ให้เด็กเล่นกับอุปกรณ์นี้
- เก็บบรรจุภัณฑ์ทั้งหมดให้พ้นจากมือเด็ก
- หากเครื่องมีอุปกรณ์ป้องกันเด็ก เราขอแนะนำให้เปิดใช้งานอุปกรณ์ดังกล่าว หากมีเด็กอยู่ด้วย
- คำเตือน! ชิ้นส่วนที่เข้าถึงได้อาจร้อนขึ้นระหว่างการใช้งาน จึงควรระวังไม่ให้เด็กเล็กอยู่ใกล้กับเครื่อง



#### ข้อควรระวัง!

โปรดอ่านคำแนะนำด้านความปลอดภัยที่สำคัญให้เข้าใจ และเก็บไว้ใช้อ้างอิงในอนาคต

### ความปลอดภัยทั่วไป

- ภายในเครื่องจะร้อนขึ้นเมื่อใช้งาน ห้ามแตะชิ้นส่วนทำความร้อนที่อยู่ในเครื่อง สวมถุงมือเสมอเมื่อต้องหยิบอุปกรณ์เสริมหรือเครื่องใช้ในเตาอบรวมกันเข้าใช้
- ห้ามใช้เครื่องทำความสะอาดด้วยไอน้ำในการทำความสะอาดเตา
- ถอดปลั๊กไมโครเวฟออกก่อนทำการบำรุงรักษา
- ห้ามใช้เตาไมโครเวฟ หากประตูหรือฮิลประตูชำรุดจนกว่าจะได้รับการซ่อมแซมโดยช่างผู้ชำนาญ
- เตาไมโครเวฟไม่ได้ผลิตขึ้นเพื่อใช้งานร่วมกับตัวจับเวลาภายนอก หรือระบบรีโมทคอนโทรลระยะไกล
- ฝาครอบของเตาไมโครเวฟมีไว้เพื่อป้องกันการสัมผัสกับพลังงานไมโครเวฟ การซ่อมบำรุงหรือการซ่อมแซมที่ต้องถอดฝาครอบเตาออกมา ต้องดำเนินการโดยช่างผู้ชำนาญเท่านั้น
- อย่านุ่นของเหลวและอาหารอื่นๆ ในภาชนะที่ปิดสนิท เพราะอาจเกิดการระเบิดได้
- ใช้ภาชนะที่สามารถใช้กับเตาไมโครเวฟเท่านั้น
- เมื่ออุ่นอาหารในภาชนะพลาสติกหรือกระดาษ ให้เฝ้าอยู่ตลอดเวลา เพราะภาชนะอาจติดไฟได้

- เตาไมโครเวฟออกแบบมาเพื่ออุ่นอาหารและเครื่องดื่ม การใช้เตาไมโครเวฟเพื่อทำให้อาหารหรือเสื้อผ้าแห้ง ให้ความร้อนกับแผ่นทำความร้อน รองเท้าแตะ ฟองน้ำ ผ้าชุบน้ำหมาดๆ และอื่นๆ อาจเสี่ยงที่จะเกิดการบาดเจ็บ เกิดประกายไฟ หรือไฟไหม้ได้
- หากมีควันลอยออกมา ให้ปิดสวิตช์เตาไมโครเวฟหรือถอดปลั๊กออก โดยที่ยังปิดประตูเตาไว้ เพื่อให้ไม่เปลวไฟลุกขึ้นมา
- การใช้เตาไมโครเวฟอุ่นเครื่องดื่ม อาจทำให้เครื่องดื่มเดือดและร้อนจัด ต้องใช้ความระมัดระวังเมื่อยกภาชนะ
- ควรคนหรือเขย่าขวดนมและโภชนาการเด็ก และตรวจสอบอุณหภูมิก่อนบริโภค เพื่อป้องกันการลวก
- ไม่ควรอุ่นไข่ดิบทั้งฟองและไข่ต้มที่ยังไม่ได้ปอกเปลือกในเตาไมโครเวฟ เพราะไข่อาจระเบิดได้ แม้ว่าเตาไมโครเวฟจะหยุดให้ความร้อนแล้วก็ตาม
- ควรทำความสะอาดเตาไมโครเวฟและจัดคราบอาหารที่ค้างอยู่ในเตาออกเป็นประจำ
- หากไม่รักษาความปลอดภัยเตาไมโครเวฟ พื้นผิวของเตาจะเสื่อมสภาพ ที่อาจส่งผลเสียต่ออายุการและอาจทำให้เกิดอันตรายได้
- พื้นผิวของเตาในส่วนที่สัมผัสได้ อาจร้อนขณะใช้เตา
- เตาไมโครเวฟออกแบบมาเพื่อตั้งวาง ต้องไม่วางเตาไว้ด้านหลังประตูกั้นหรือในตู้ที่ปิดมิดชิด โปรดปฏิบัติตามข้อกำหนดการติดตั้งในคู่มือนี้
- ห้ามใช้น้ำยาทำความสะอาดที่มีฤทธิ์กัดกร่อนรุนแรงหรือที่ขูดโลหะแหลมคมในการทำความสะอาดประตูกระจก เพราะอาจทำให้กระจกเป็นรอยและแตกได้
- หากสายไฟชำรุดเสียหาย ผู้มีหน้าที่เปลี่ยนคือบริษัท ศูนย์บริการที่ได้รับอนุญาต หรือบุคลากรผู้เชี่ยวชาญ เพื่อป้องกันอันตรายที่อาจเกิดขึ้น



#### ข้อควรระวัง!

หลีกเลี่ยงอันตรายจากการรีเซ็ตอุปกรณ์ตัววงจรเมื่ออุณหภูมิสูง โดยไม่ได้ตั้งใจได้ด้วยการไม่เสียบปลั๊กเตาไมโครเวฟเข้ากับอุปกรณ์สวิตช์ภายนอก เช่น ตัวจับเวลา หรือเชื่อมต่อกับวงจรที่มีการเปิดปิดเป็นประจำ



#### คำเตือน!

ปิดสวิตช์เตาไมโครเวฟก่อนเปลี่ยนหลอดไฟเพื่อป้องกันไฟฟ้าช็อต



#### หมายเหตุ:

อาจมีสารตกค้างหรือน้ำมันจากการผลิตหลงเหลืออยู่ภายในเตา อาจส่งผลให้เกิดกลิ่นหรือควันได้ในช่วงแรกของการใช้งาน ซึ่งถือเป็นเรื่องปกติ และจะหายไปเองหลังจากใช้งานไประยะหนึ่ง เราแนะนำให้ทิ้งเครื่องตามขั้นตอนต่อไปนี้

- เปิดโหมดย่างแล้วปล่อยให้เครื่องทำงาน ทำแบบนี้ซ้ำหลายครั้งโดยไม่ต้องใส่อาหารเข้าไปในเตาไมโครเวฟ
- ตรวจสอบให้แน่ใจว่าเครื่องอยู่ในที่อากาศถ่ายเทสะดวก

## คำแนะนำด้านความปลอดภัย

### การติดตั้ง



#### คำเตือน!

**การติดตั้งเครื่องนี้ ต้องดำเนินการโดยผู้ที่มีความสามารถเท่านั้น**

- นำบรรจุภัณฑ์ทั้งหมดออก
- ห้ามติดตั้งหรือใช้เตาไมโครเวฟที่ชำรุดเสียหาย
- ปฏิบัติตามคำแนะนำในการติดตั้งที่มาพร้อมกับเตาไมโครเวฟ
- โปรดใช้ความระมัดระวังในการเคลื่อนย้าย เนื่องจากเครื่องมีน้ำหนักมาก สวมถุงมือนิรภัยเสมอ
- รักษาระยะห่างขั้นต่ำจากเครื่องใช้และอุปกรณ์อื่นๆ

### การต่อระบบไฟฟ้า



#### คำเตือน!

**เสี่ยงที่จะเกิดไฟไหม้และไฟฟ้าช็อต**

- อุปกรณ์นี้มาพร้อมกับสายไฟและปลั๊กไฟ 10A เหมาะสำหรับใช้กับเต้ารับ 10A แบบมาตรฐาน หากจำเป็นต้องติดตั้งเต้ารับ ควรให้ช่างผู้ชำนาญเป็นผู้ดำเนินการ
- อุปกรณ์จะต้องต่อสายดิน
- ข้อมูลทางไฟฟ้าที่อยู่บนป้ายระบุต้องสอดคล้องกับแหล่งจ่ายไฟ หากไม่ตรงกัน แนะนำให้ติดต่อช่างไฟฟ้า
- เสียบปลั๊กไฟเข้ากับเต้ารับไฟหลักเมื่อวางเตาไมโครเวฟเรียบร้อยแล้ว คุณจะต้องเอื้อมเสียบปลั๊กและดึงปลั๊กไฟได้สะดวกหลังจากติดตั้งเสร็จแล้ว
- ปลั๊กไฟและสายไฟต้องไม่ชำรุดเสียหาย ติดต่อกับศูนย์กลางหรือขั้วไฟฟ้าเพื่อเปลี่ยนสายไฟที่ชำรุดเสียหาย
- ห้ามดึงที่สายไฟเมื่อจะถอดปลั๊ก ดึงที่ตัวปลั๊กไฟเสมอ

### การใช้งาน



#### คำเตือน!

**เสี่ยงต่อการบาดเจ็บ ไฟไหม้หรือไฟฟ้าช็อต หรือเกิดการระเบิด**

- ใช้เตาไมโครเวฟในครัวเรือนเท่านั้น
- ต้องปฏิบัติตามคำแนะนำการใช้
- ต้องไม่มีอะไรปิดกั้นช่องระบายอากาศ
- ห้ามปล่อยให้เครื่องทำงานโดยไม่มีอยู่ดูแล
- อย่าออกแรงกดประตูที่เปิดอยู่
- ห้ามใช้เครื่องเป็นพื้นที่ทำงาน และห้ามเก็บของในช่องใส่อาหาร
- ห้ามใช้เตาไมโครเวฟโดยไม่ีอาหาร
- ไม่อนุญาตให้ใช้ภาชนะโลหะใส่อาหารและเครื่องดื่มในระหว่างการทำอาหารด้วยไมโครเวฟ

### การดูแลรักษาและการทำความสะอาด



#### คำเตือน!

**เสี่ยงต่อการบาดเจ็บ ไฟไหม้ หรือเครื่องชำรุดเสียหาย**

- ก่อนบำรุงรักษา ควรปิดเครื่องและถอดปลั๊กไฟออกจากเต้ารับ
- ทำความสะอาดเครื่องเป็นประจำเพื่อป้องกันไม่ให้พื้นผิวเสื่อมสภาพ
- อย่าให้เศษอาหารหรือสารตกค้างจากน้ำยาทำความสะอาดสะสมบนขอบยางของประตู
- ไขมันหรืออาหารที่เหลืออยู่ในเครื่อง อาจทำให้เกิดควัน/ไฟไหม้ได้ โดยเฉพาะที่อยู่บนตะแกรงย่าง
- ทำความสะอาดเครื่องด้วยผ้านุ่มชุบน้ำหมาดๆ ใช้น้ำยาทำความสะอาดที่มีค่าเป็นกลางเท่านั้น ห้ามใช้ผลิตภัณฑ์ที่มีฤทธิ์กัดกร่อน แผ่นใยขัดถู ตัวทำละลาย หรือวัตถุที่เป็นโลหะ
- ห้ามใช้เครื่องทำความสะอาดด้วยไอน้ำทำความสะอาดอุปกรณ์นี้

### การกึ่งผลิตภัณฑ์



#### คำเตือน!

**เสี่ยงต่อการบาดเจ็บหรือขาดอากาศหายใจ**

- ถอดปลั๊กอุปกรณ์ออกจากเต้ารับ
- ถอดสายไฟแล้วนำไปทิ้ง

รายละเอียดผลิตภัณฑ์

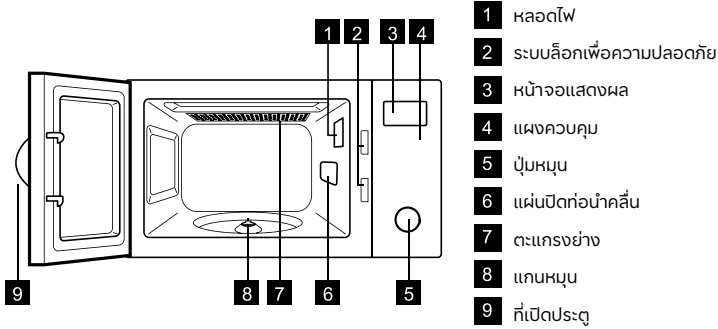

แผงควบคุม

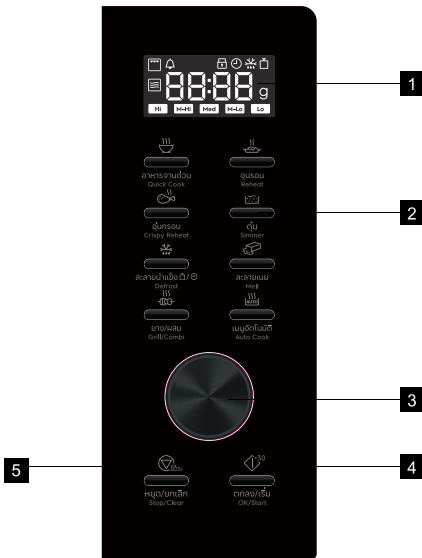

EMG20D22B

สัญลักษณ์	ฟังก์ชัน	คำอธิบาย
1	---	หน้าจอแสดงผล แสดงการตั้งค่าและเวลาปัจจุบัน
2	---	ปุ่มฟังก์ชัน เลือกฟังก์ชันการทำอาหารแบบต่างๆ
3	---	ปุ่มตั้งค่า ปรับเวลาทำอาหาร/น้ำหนักอาหาร เลือกเมนูอัตโนมัติ
4		ปุ่มเริ่ม/ + 30 วินาที เริ่มการทำงานหรือเพิ่มเวลาทำอาหาร 30 วินาทีโดยใช้กำลังไฟสูงสุด
5		ปุ่มหยุด/ยกเลิก ปิดการทำงานหรือลบการตั้งค่าการทำอาหาร กดค้างไว้เพื่อเปิดใช้ฟังก์ชันล็อกป้องกันเด็ก

## รายละเอียดผลิตภัณฑ์ (ต่อ)

### สัญลักษณ์อื่นบนแผงควบคุม

สัญลักษณ์	ฟังก์ชัน	รายละเอียด
1 	อาหารจานด่วน	ทำอาหารอย่างรวดเร็วหรือตามปกติ
2 	อุ่นร้อน	ทำอาหารตามปกติ อุ่นร้อน
3 	อุ่นกรอบ	อุ่นอาหารทอด <b>** สำหรับรุ่น EMG20D22B เท่านั้น</b>
4 	ตุ๋น	ทำอาหารช้าๆ ตุ๋น หรือเคี้ยว
5 	ละลายน้ำแข็ง	ละลายน้ำแข็งตามน้ำหนัก/เวลา
6 	ละลายเนย	คงความอุ่นของอาหาร ละลาย/ทำให้นุ่ม
7 	ย่าง/ผสม	ฟังก์ชันย่างหรือทำอาหารแบบผสม <b>** สำหรับรุ่น EMG20D22B เท่านั้น</b>
8 	เมนูอัตโนมัติ	ทำอาหารอัตโนมัติ

## อุปกรณ์เสริม

### ชุดจานหมุน

#### จานหมุนแก้วและลวดวงแหวน

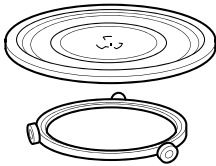

### ตะแกรงย่าง

สำหรับย่างอาหารและทำอาหารแบบผสม

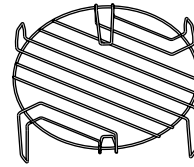

ใช้ชุดจานหมุนเสมอเพื่อเตรียมอาหารในเตาไมโครเวฟเสมอ



### คำเตือน!

ตะแกรงย่างไม่เหมาะกับการใช้งานฟังก์ชันไมโครเวฟ สามารถใช้กับฟังก์ชันย่าง ออมร้อน และแบบผสม (รวมถึงการไมโครเวฟเป็นระยะเวลาสั้นๆ) เท่านั้น การใช้ตะแกรงย่างในฟังก์ชันไมโครเวฟ อาจทำให้อุปกรณ์เสียหายได้

**\*\* สำหรับรุ่น EMG20D22B เท่านั้น**

## การใช้งานประจำวัน

### ภาชนะและวัสดุที่เหมาะสม

ภาชนะ / วัสดุ	ไมโครเวฟ			ย่าง / อบลมร้อน
	ละลายน้ำแข็ง	อุ่นอาหาร	การทำอาหาร	
แก้วและพอร์ซเลนที่ใช้กับเตาอบได้ (ไม่มีส่วนประกอบที่เป็นโลหะ เช่น Pyrex, แก้วทนความร้อน)	■	■	■	■
แก้วและพอร์ซเลนที่ใช้กับเตาอบไม่ได้ <sup>1)</sup>	■	--	--	--
แก้วและแก้วเซรามิกแก้วที่ทำจากวัสดุที่ใช้กับเตาอบได้ / นูการแซ่แข็ง (เช่น Arcoflam) ขึ้นวางสำหรับย่าง	■	■	■	■
เซรามิก <sup>2)</sup> , เครื่องปั้นดินเผา <sup>2)</sup>	■	■	■	--
พลาสติกทนความร้อนที่อุณหภูมิ 200°C <sup>3)</sup>	■	■	■	--
กระดาษแข็ง, กระดาษ	■	--	--	--
ฟิล์มยืดถนอมอาหาร	■	--	--	--
ฟิล์มสำหรับอบย่างพร้อมฝาปิดที่นำเข้าไมโครเวฟได้ <sup>3)</sup>	■	■	■	--
จานสำหรับอบย่างที่ทำจากโลหะ เช่น อีนาเมล เหล็กหล่อ	--	--	--	■
แม่พิมพ์อบขนม เคสือบเงาดำ หรือซิลิโคน <sup>3)</sup>	--	--	--	■
ถาดอบขนม	--	--	--	■
ภาชนะทำอาหาร เช่น กระดาษหรือจานสำหรับอบกรอบ	--	■	■	--
อาหารสำเร็จรูปบรรจุห่อ <sup>3)</sup>	■	■	■	■

- 1) ไม่มีการเคลือบหรือตกแต่งด้วยเงิน ทอง ทองคำขาว หรือโลหะ
- 2) ไม่มีส่วนประกอบที่ทำจากควอตซ์หรือโลหะ หรือการเคลือบผิวด้วยโลหะ
- 3) คุณจะต้องปฏิบัติตามคำแนะนำของบริษัทผู้ผลิตเกี่ยวกับการใช้อุณหภูมิสูงสุด

■ เหมาะสม  
 -- ไม่เหมาะสม



## การใช้งานประจำวัน (ต่อ)



### ตารางการตั้งค่าระดับความร้อน

กต	ระดับความร้อน	กำลังไฟฟ้า	อาหารที่เหมาะสม
	(วัตต์) สูง	800 วัตต์	อุ่นเครื่องต้ม หุงข้าว ทำอาหารชนิดผัดและก๋วยเตี๋ยว
	ปานกลาง สูง	640 วัตต์	ทำอาหารชนิดเนื้อสัตว์ อุ่นร้อน
	ปานกลาง	440 วัตต์	เคี่ยวน้ำซุป สตูว์ปลาและอาหารทะเล
	ปานกลาง ต่ำ	240 วัตต์	ละลายอาหาร
	ต่ำ	135 วัตต์	ละลายเนย / อีอกโกแลต อุ่นอาหารปิ้งสุก

### ละลายน้ำแข็ง

เลือกโหมดละลายน้ำแข็งได้ 2 แบบ คือ

- ละลายน้ำแข็งตามน้ำหนัก
- ละลายน้ำแข็งตามเวลา

- กดปุ่มละลายน้ำแข็ง **1 ครั้ง** หากต้องการใช้โหมดละลายน้ำแข็งตามน้ำหนัก  หรือกด **2 ครั้ง** หากต้องการใช้โหมดละลายน้ำแข็งตามเวลา 
- หมุนปุ่มตั้งค่า เพื่อตั้งน้ำหนัก/เวลา สำหรับการละลายน้ำแข็งตามน้ำหนัก เวลาจะตั้งโดยอัตโนมัติ
- กด  เพื่อยืนยันและเริ่มการทำงาน









ห้ามใช้การละลายน้ำแข็งตามน้ำหนักกับอาหารที่นำออกมาจากช่องแช่แข็งนานกว่า 20 นาทีแล้ว หรืออาหารสำเร็จรูปแช่แข็ง

### เฉพาะรุ่น EMG20D22B เท่านั้น

กต	การตั้งค่ากำลังไฟฟ้า	กำลังไฟฟ้า (วัตต์)	หน้าจอแสดงผล	อาหารที่เหมาะสม
 x 1	ย่าง	ย่าง 100%		ย่างเนื้อสัตว์ ไส้กรอก เนื้อแกะ อาหารทะเล สเต็ก หรืออาหารอื่นที่เสخينบาง
 x 2	แบบผสม 1	ย่าง 80% ไมโครเวฟ 20%	C-01	ขนมปังปิ้ง อาหารที่สไลด์เป็นแผ่น แขนดวิซ ฯลฯ
 x 3	แบบผสม 2	ย่าง 60% ไมโครเวฟ 40%	C-02	ย่างไก่หรือเปิดทั้งตัว
	อุ่นกรอบ	ย่าง 70% ไมโครเวฟ 30%	 	นึ่งไก่ทอด เนื้ออกไก่ ปีกไก่ ฯลฯ

### ย่างหรือการทำอาหารแบบผสม

- กดปุ่มย่าง/ผสม Grill/Combi 
- หมุนปุ่มตั้งค่า เพื่อเลือกโหมดทำอาหารที่ต้องการ: แบบผสม 1 หรือแบบผสม 2
- หรือกดปุ่มย่าง/ผสม หลายๆ ครั้งเพื่อเลือกโหมดการทำอาหารที่ต้องการ
- กดปุ่มตกลง/เริ่ม  เพื่อยืนยัน
- หมุนปุ่มตั้งค่า เพื่อเลือกเวลา จากนั้นกดปุ่มตกลง/เริ่ม  อีกครั้งเพื่อเริ่มการทำอาหาร คุณสามารถปรับเวลาได้ระหว่างที่เตากำลังทำอาหาร
- หากต้องการหยุดทำอาหารชั่วคราว ให้กดปุ่มหยุด/ยกเลิก 
- กดปุ่มตกลง/เริ่ม  เพื่อทำอาหารต่อ กดปุ่มหยุด/ยกเลิก  อีกครั้ง เพื่อหยุดการทำอาหาร และรีเซ็ตการตั้งค่า

## การใช้งานประจำวัน (ต่อ)

### อุ่นกรอบ (เฉพาะรุ่น EMG20D22B เท่านั้น)

1. กดปุ่มอุ่นกรอบ  Crispy Reheat
2. หมุนปุ่มตั้งค่า เพื่อตั้งเวลา
3. กดปุ่มตกลง/เริ่ม  เพื่อยืนยัน และเริ่มทำอาหาร

## โปรแกรมอัตโนมัติ





**คำเตือน!**

### โปรดดูรายละเอียดจากหัวข้อความปลอดภัย

### เมนูอัตโนมัติ

คุณสามารถเลือกใช้ฟังก์ชันเมนูอัตโนมัติ เพื่อความสะดวกง่ายตาย

1. กดปุ่ม เมนูอัตโนมัติ  Auto Cook
2. หมุนปุ่มตั้งค่า เพื่อเลือกเมนูอัตโนมัติจากรายการ
3. กดปุ่มตกลง/เริ่ม  เพื่อยืนยันการเลือก
4. หมุนปุ่มตั้งค่า เพื่อเลือกน้ำหมัก
5. กดปุ่มตกลง/เริ่ม  เพื่อเริ่มทำอาหาร

หน้าจอแสดงผล	เมนู	ปริมาณ / น้ำหมัก		
R-01	พิซซ่า	200 กรัม	400 กรัม	600 กรัม
R-02	พาสต้า	50 กรัม	100 กรัม	150 กรัม
R-03	เครื่องดื่ม	1 ถ้วย	2 ถ้วย	3 ถ้วย
R-04	โจ๊ก/ข้าวต้ม	50 กรัม	100 กรัม	150 กรัม
R-05	มันฝรั่ง	250 กรัม	500 กรัม	700 กรัม
R-06	ผัก	100 กรัม	200 กรัม	300 กรัม
R-07	ไก่	200 กรัม	400 กรัม	600 กรัม
R-08	ปลา	200 กรัม	400 กรัม	600 กรัม
R-09	ย่างเนื้อ/แกะ	200 กรัม	400 กรัม	600 กรัม
R-10	เนื้อสัตว์หั่นชิ้นสำหรับทำบาร์บีคิว	200 กรัม	400 กรัม	600 กรัม

\*\* สำหรับรุ่น EMG20D22B เท่านั้น

\*\* สำหรับรุ่น EMG20D22B เท่านั้น

## การใช้อุปกรณ์เสริม



**คำเตือน!**

โปรดดูรายละเอียดจากหัวข้อความปลอดภัย



**ข้อควรระวัง!**

ห้ามทำอาหารโดยไม่ใช้ชุดจานหมุน ใช้ชุดจานหมุนที่มาพร้อมกับเครื่องเท่านั้น



ห้ามวางอาหารลงบนจานหมุนแก้วภายในเตาไมโครเวฟโดยตรง

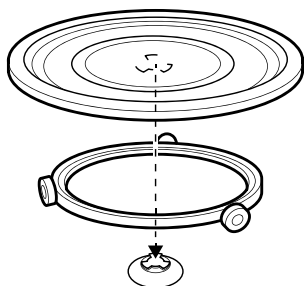

### การติดตั้งจานหมุน



## ฟังก์ชันเพิ่มเติม

### ฟังก์ชันระบบล็อกป้องกันเด็ก

ระบบล็อกป้องกันเด็ก ช่วยป้องกันไม่ให้เครื่องเปิดทำงานโดยไม่ได้ตั้งใจ

- กดปุ่มหยุด/ยกเลิก  ค้างไว้ 3 วินาที
- สัญลักษณ์ล็อกป้องกันเด็ก  จะปรากฏขึ้นบนหน้าจอ
- ไฟ LED ทั้งหมดจะดับลง
- หากต้องการปลดล็อก ให้กดปุ่มหยุด/ยกเลิก  ค้างไว้ 3 วินาที อีกครั้ง

- วางวงแหวนประกอบจานหมุนลงบนแกนหมุน
- ก่อนใช้งานครั้งแรก ให้แกะเทปออกจากลางแกนหมุน
- วางจานหมุนแก้วทำอาหารลงบนวงแหวน

### การวางตะแกรงย่าง

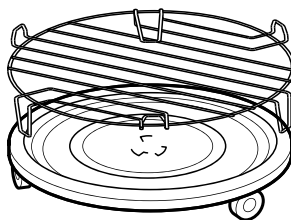

วางตะแกรงย่างบนชุดจานหมุน



**คำเตือน!**

ตะแกรงย่างไม่เหมาะกับฟังก์ชันไมโครเวฟ สามารถใช้กับฟังก์ชันย่าง อบลมร้อน และแบบผสม (รวมถึงการไมโครเวฟเป็นระยะเวลาสั้นๆ) เท่านั้น การใช้ตะแกรงย่างในฟังก์ชันไมโครเวฟเท่านั้นอาจทำให้อุปกรณ์เสียหายได้

**\*\* สำหรับรุ่น EMG20D22B เท่านั้น**

## เคล็ดลับและข้อแนะนำ

ปัญหา	วิธีการการแก้ไข
ไม่พบรายละเอียดเกี่ยวกับปริมาณอาหารที่เตรียมไว้	เทียบเคียงจากอาหารที่คล้ายกัน เพิ่มหรือลดระยะเวลาในการทำอาหารตามกฎต่อไปนี้: <b>ปริมาณเพิ่มขึ้นสองเท่า = เพิ่มเวลาเกือบสองเท่า, ปริมาณลดลงครึ่งหนึ่ง = ลดเวลาลงครึ่งหนึ่ง</b>
อาหารแห้งเกินไป	ตั้งเวลาทำอาหารให้สั้นลงหรือเลือกกำลังไฟไมโครเวฟที่ต่ำลง
อาหารแห้งไม่ละลาย อาหารไม่ร้อนหรือสุกหลังจากหมดเวลาที่ตั้งไว้	ตั้งเวลาทำอาหารให้นานขึ้นหรือใช้กำลังไฟให้สูงขึ้น อาหารจานใหญ่ปริมาณมาก จะใช้เวลานานขึ้น
หลังจากครบเวลา อาหารใหม่ที่ยอบ แต่ตรงกลางยังไม่พร้อมรับประทาน	ในครั้งต่อไป ให้ใช้กำลังไฟต่ำลงและตั้งเวลาให้นานขึ้น คนอาหารที่เป็นน้ำ เช่น ซุป เมื่อถึงครึ่งทางของระยะเวลาทำอาหาร

สำหรับข้าว ควรใช้จานแบนกว้างเพื่อให้ผลลัพธ์ออกมาดีขึ้น

### การละลายน้ำแข็ง

ควรละลายอาหารประเภทเนื้อโดยให้ด้านไขมันอยู่ด้านล่าง ห้ามละลายโดยมีฝาครอบปิดไว้ เพราะจะทำให้เนื้อสุก แทนที่จะเป็นการละลายเท่านั้น หากต้องการนำสัตว์ปีกทั้งตัวมาละลายน้ำแข็ง ให้คว่ำส่วนอกลงเสมอ

### การทำอาหาร

ควรนำเนื้อและเนื้อสัตว์ปีกออกจากตู้เย็นก่อนทำอาหารอย่างน้อย 30 นาที ควรพักเนื้อสัตว์ เนื้อสัตว์ปีก เนื้อปลา และผัก โดยปิดฝารอบไว้หลังทำอาหารเสร็จ

ใช้แปรงทาน้ำมันหรือเนยที่ละลายแล้วบนเนื้อปลาเล็กน้อย เต็มน้ำเย็น 30-45 มล. สำหรับผักทุกๆ 250 กรัม หั่นผักเป็นชิ้นๆ ขนาดเท่าๆ กัน ก่อนนำไปประกอบอาหาร ขณะทำอาหารที่เป็นผัก ให้ปิดฝารอบภาชนะด้วยทุกครั้ง

### การอุ่นอาหาร

เมื่อคุณอุ่นอาหารพร้อมทานที่ใส่บรรจุภัณฑ์ไว้ ควรปฏิบัติตามคำแนะนำที่ระบุไว้บนบรรจุภัณฑ์

### การย่าง

สำหรับอาหารที่เป็นชิ้นแบนๆ ให้วางไว้กลางตะแกรงย่าง พลิกด้านอาหารหลังจากเวลาทำอาหารที่ตั้งไว้ผ่านไปครึ่งทาง แล้วย่างต่อ

### การทำอาหารแบบผสม

ใช้ฟังก์ชันทำอาหารแบบผสม เพื่อรักษาความกรอบของอาหารไว้ พลิกด้านอาหารหลังจากเวลาทำอาหารที่ตั้งไว้ผ่านไปครึ่งทางแล้วทำอาหารต่อ โหมดผสมแต่ละแบบจะผสมฟังก์ชันไมโครเวฟกับฟังก์ชันย่าง โดยกำหนดระยะเวลาและระดับกำลังไฟฟ้าต่างกัน

## การดูแลรักษาและการทำความสะอาด



### คำเตือน!

โปรดดูรายละเอียดจากหัวข้อความปลอดภัย

### ข้อควรทราบเกี่ยวกับการทำความสะอาด:

- ทำความสะอาดสแตนเลสลดการสะสมของรอยนิ้วมือบริเวณแผงด้านหน้าของตัวเครื่องด้วยผ้านุ่มชุบน้ำอุ่นผสมน้ำยาทำความสะอาดแบบอ่อน ห้ามใช้น้ำยาคleaning สแตนเลส สกรัดกร่อน หรือตัวทำลายที่มึนๆ รุนแรง
- ทำความสะอาดภายในตัวเครื่องทุกครั้งหลังการใช้งาน เพื่อให้สามารถเช็ดคราบสกปรกออกได้ง่ายยิ่งขึ้น และไม่ถูกเผาไหม้
- ทำความสะอาดคราบที่กำจัดออกยากโดยใช้น้ำยาคleaning สะอาดชนิดพิเศษ
- ทำความสะอาดอุปกรณ์ทั้งหมดอย่างสม่ำเสมอ โดยใช้ผ้านุ่มและน้ำอุ่นผสมน้ำยาคleaning สะอาด หลังล้างควรผึ่งให้แห้ง
- หากต้องการทำให้คราบติดแน่นนุ่มลง ให้นำน้ำเปล่า 1 แก้ว ใส่ในเตาไมโครเวฟ และตั้งค่ากำลังไฟสูงสุด 2 ถึง 3 นาที
- หากต้องการกำจัดกลิ่น ให้นำน้ำ 1 แก้ว ผสมน้ำมะนาว 2 ช้อนชา ใส่ในเตาไมโครเวฟ และตั้งค่ากำลังไฟสูงสุด 5 นาที

## การแก้ไขปัญหา



**คำเตือน!**

โปรดดูรายละเอียดจากหัวข้อความปลอดภัย

ปัญหา	สาเหตุที่อาจเป็นไปได้	วิธีการแก้ไข
เครื่องไม่ทำงาน	เครื่องปิดการทำงานอยู่	เปิดเครื่องอีกครั้ง
	ยังไม่ได้เสียบปลั๊กไฟ	เสียบปลั๊ก
	ฟิวส์ในกล่องฟิวส์ขาด	ตรวจสอบฟิวส์ หากฟิวส์ขาดมากกว่าหนึ่งครั้ง โปรดติดต่อช่างไฟฟ้าที่มีความชำนาญ
	ปิดประตูไม่สนิท	ตรวจสอบให้แน่ใจว่าไม่มีวัตถุกั้นประตูไว้
หลอดไฟไม่ทำงาน	หลอดไฟชำรุด	ต้องเปลี่ยนหลอดไฟ โปรดติดต่อศูนย์บริการลูกค้า
เกิดประกายไฟภายในเตา	มีจานโลหะหรือจานที่มีขอบโลหะ	นำจานออกจากเตาไมโครเวฟ
	มีไม้เสียบโลหะหรือฟอยล์อลูมิเนียมที่แตะกับผนังด้านในของเตาไมโครเวฟ	ไม้เสียบและฟอยล์ต้องไม่แตะกับผนังด้านในของเตาไมโครเวฟ
ชุดจานหมูนึ่งเสียงขูดหรือเสียดสีหรือหมูนึ่งไม่เสตูดไป	มีวัตถุหรือคราบสกปรกอยู่ข้างใต้จานหมูนึ่ง	ทำความสะอาดพื้นที่ด้านล่างจานหมูนึ่ง รวมทั้งล่องแหวน ตรวจสอบว่าวางชุดลือและจานหมูนึ่งได้อย่างถูกต้อง
เครื่องหยุดทำงานโดยไม่ทราบสาเหตุแน่นขัด	การทำงานบางอย่างผิดปกติ	ตรวจสอบว่าไม่ได้เปิดช่องระบายอากาศของตัวเครื่อง หากยังเกิดปัญหานี้อยู่ที่ๆ ที่ติดตั้งได้อย่างถูกต้อง โปรดติดต่อศูนย์บริการลูกค้า
เตาไมโครเวฟทำงานตามเวลาที่ตั้งไว้ แต่อาหารไม่ร้อน	อุปกรณ์ควบคุมอุณหภูมิภายในเครื่องที่มีฟังก์ชันรีเซ็ตเองในตัวทำงาน เตาไมโครเวฟติดตั้งอุปกรณ์ควบคุมอุณหภูมิเพื่อป้องกันไม่ให้ส่วนประกอบภายในร้อนเกินไป	เมื่ออุณหภูมิของอุปกรณ์ควบคุมอุณหภูมิลดลง เต่าจะกลับมาทำงานได้ตามปกติ รอ 5 นาที แล้วลองใช้เตาอีกครั้ง
ไอน้ำสะสมที่ประตูเตาไมโครเวฟหรือรั่วออกจากช่องระบายอากาศ	การทำอาหารที่มีความชื้นสูงทำให้เกิดไอน้ำ	เป็นเรื่องปกติของกระบวนการทำอาหาร
เกิดควันในระหว่างทำอาหาร	ไขมันสะสมบนตะแกรงด้านใน	ทำความสะอาดภายในเตาเสมอ



ตามข้อบังคับเกี่ยวกับอุปกรณ์ไฟฟ้าและอิเล็กทรอนิกส์ของเสีย อุปกรณ์ไฟฟ้าและอิเล็กทรอนิกส์ควรเก็บรวบรวมและกำจัดแยกกัน หากในอนาคตคุณต้องทิ้งผลิตภัณฑ์นี้ โปรดอย่าทิ้งร่วมกับขยะในครัวเรือน กรุณาส่งผลิตภัณฑ์ไปยังจุดเก็บของเสียประเภทอุปกรณ์ไฟฟ้าและอิเล็กทรอนิกส์ที่มีให้บริการ

หากคุณไม่สามารถแก้ไขปัญหาได้ด้วยตัวเอง โปรดติดต่อตัวแทนจำหน่ายหรือศูนย์บริการลูกค้า

ข้อมูลที่จำเป็นเมื่อติดต่อศูนย์บริการลูกค้าอยู่บนป้ายระบุบนเครื่อง เราแนะนำให้คุณจดบันทึกข้อมูลไว้ที่:

รุ่น (M)

.....

หมายเลขผลิตภัณฑ์ (PNC)

.....

หมายเลขเครื่อง (S.N.)

.....

## การติดตั้ง



### ข้อควรระวัง!

อย่าบังช่องระบายอากาศ เพราะอาจทำให้เครื่องร้อนเกินไป



### ข้อควรระวัง!

ห้ามเชื่อมต่อเครื่องเข้ากับเบรกเกอร์หรือปลั๊กพ่วง ไม่เช่นนั้นอาจทำให้เกิดกระแสไฟฟ้าเกินและเกิดความเสี่ยงของเพลิงไหม้

- วางเครื่องให้ห่างจากไอน้ำ ลมร้อน และน้ำที่อาจกระเด็นได้
- หากจัดเก็บ/ขนย้ายเครื่องไปที่อุณหภูมิต่ำกว่าศูนย์ ห้ามเปิดใช้งานทันทีหลังติดตั้งเสร็จ ควรปล่อยให้เครื่องอยู่ที่อุณหภูมิห้องอย่างน้อย 2 ชั่วโมงก่อนใช้เครื่อง

## การติดตั้ง

- นำวัสดุบรรจุภัณฑ์และสื่อส่งเสริมการขายทั้งหมดออกจากเตาไมโครเวฟ
- ตรวจสอบเครื่องเพื่อหาร่องรอยความเสียหาย เช่น รอยบุบหรือประตูที่ชำรุด ห้ามติดตั้งหากพบว่าเตาชำรุดเสียหาย ติดต่อบริการศูนย์บริการ
- แกะฟิล์มป้องกันที่อยู่ด้านหลังของเตาออก อย่าถอดแผ่นปิดก้นน้ำอุ่นที่ติดอยู่ทางด้านขวาของช่องระบายอากาศเพื่อป้องกันแมงกนีตรอย
- อย่าวางวัสดุบรรจุภัณฑ์ที่ทึบไว้นกเด็กเล็กนำไปเล่น เพราะอาจเป็นอันตรายได้
- เลือกพื้นผิวที่เรียบและได้ระดับ มีพื้นที่กว้างขวางเพียงพอสำหรับช่องระบายอากาศเข้าและออก และแข็งแรงพอที่จะรับน้ำหนักของเตาได้ ต้องมีระยะห่างอย่างน้อย 7.5 ซม. ระหว่างเตากับผนังที่อยู่ติดกัน เว้นระยะห่างเหนือเตาไมโครเวฟอย่างน้อย 30 ซม.

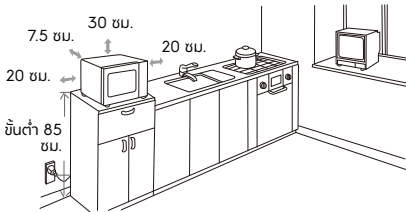

การปิดกั้นช่องระบายอากาศเข้าหรือออก อาจทำให้เตาเสียหายได้ หากช่องระบายอากาศถูกปิดกั้นระหว่างการทำงาน เตาร้อนเกินไปจนทำงานผิดปกติได้ ลมร้อนจะพัดออกจากช่องระบายอากาศ ดังนั้นอย่าปิดกั้นหรือปล่อยให้มันกั้นระหว่างเตากับผนังด้านหลัง

*หมายเหตุ: แนะนำให้เว้นระยะห่างมากกว่า 7.5 ซม. ด้านใดด้านหนึ่งของเตาเป็นอย่างน้อย เพื่อเพิ่มประสิทธิภาพการทำงานของเตา*

- ควรวางเตาไว้บนพื้นที่มีคนงเพื่อป้องกันไม่ให้เตาสั่นหรือเกิดเสียงดัง
- ห้ามถอดขาตั้งออกจากด้านล่างของเตาไมโครเวฟ
- ควรตั้งเตาไว้บนโต๊ะหรือเคาน์เตอร์ ไม่ควรวางไว้บนเฟอร์นิเจอร์ที่อื่นหรือในตู้
- ต้องวางเตาให้ห่างจากความร้อนและน้ำ การสัมผัสความร้อนและน้ำอาจทำให้ประสิทธิภาพลดลงและทำงานผิดปกติได้
- วางเตาให้ห่างจากวิทยุและทีวีให้มากที่สุด การทำงานของเตาอาจรบกวนการทำงานของสัญญาณของวิทยุหรือทีวี
- ลดหรือจัดปัญหาเกิดคลื่นรบกวนการทำงานได้ด้วยการปฏิบัติตามมาตรการดังต่อไปนี้:
  - ทำความสะอาดประตูและซีลขอบประตูเตาไมโครเวฟ
  - ปรับตำแหน่งเสาอากาศรับสัญญาณของวิทยุและ/หรือทีวี
  - ย้ายเตาไมโครเวฟให้ห่างจากเครื่องรับสัญญาณ
  - เสียบปลั๊กเตาไมโครเวฟเข้ากับเต้ารับอื่น เพื่อให้เตาไมโครเวฟกับเครื่องรับสัญญาณอยู่ในเต้ารับต่างกัน
- แรงดันไฟฟ้าและความถี่ที่คุณใช้เชื่อมต่อเตาไมโครเวฟนั้นตรงกับที่ระบุไว้บนป้ายระบุที่อยู่บนเตาไมโครเวฟ หากเตาไมโครเวฟเชื่อมต่อปลั๊กไฟกับเต้าเสียบประเภทปลั๊กพ่วง โปรดตรวจสอบให้แน่ใจว่าได้ทำการต่อสายดินเป็นที่เรียบร้อยแล้ว



### คำเตือน!

หากติดตั้งใกล้หรือเหนือแหล่งกำเนิดความร้อน เตาไมโครเวฟอาจเสียหายได้



### คำเตือน!

ห้ามใช้เตาไมโครเวฟกับวงจรไฟฟ้าที่ไม่ได้ต่อสายดิน โปรดติดตั้งช่างไฟฟ้า หากคุณไม่แน่ใจเกี่ยวกับการเชื่อมต่อวงจรไฟฟ้าของเตาหรือการติดตั้งสายดินของวงจรไฟฟ้า



### คำเตือน!

หากสายไฟเสียหาย จะต้องให้บริษัท ตัวแทนซ่อมบำรุงของบริษัท หรือบุคคลอื่นที่มีคุณสมบัติเหมาะสมเป็นผู้เปลี่ยน เพื่อหลีกเลี่ยงอันตราย

## การติดตั้งระบบไฟฟ้า



**คำเตือน!**

การติดตั้งระบบไฟฟ้าต้องดำเนินการโดยช่างผู้ชำนาญเท่านั้น



บริษัทจะไม่รับผิดชอบ หากคุณไม่ปฏิบัติตามข้อควรระวังด้านความปลอดภัยจากหัวข้อ "คำแนะนำด้านความปลอดภัย"

อุปกรณ์นี้มาพร้อมกับสายไฟและปลั๊ก



**คำเตือน!**

เตาไมโครเวฟมาพร้อมกับปลั๊กไฟที่ต้องต่อเข้ากับเต้ารับที่ต่อสายดินอย่างเหมาะสมเท่านั้น ระเบียบข้อบังคับกำหนดให้ช่างไฟฟ้าที่มีความชำนาญเป็นผู้ติดตั้งเต้ารับและเปลี่ยนสายไฟเท่านั้น หากไม่สามารถเข้าถึงปลั๊กไฟได้หลังจากติดตั้ง ต้องมีสวิตช์ตัดวงจรทุกขั้วในตำแหน่งที่ติดตั้ง พร้อมระยะห่างหน้าสัมผัสอย่างน้อย 3 มม.

## ศูนย์บริการลูกค้า

<p><b>Thailand</b> Consumer Care Tel : (+66 2) 725 9000 Electrolux Thailand Co., Ltd. Electrolux Building 14th Floor 1910 New Phetchaburi Road, Bangkapi, Huai Khwang, Bangkok 10310 Office Tel : (+66 2) 7259100 Office Fax : (+66 2) 7259299 Email : customercarethai@electrolux.com</p>	<p><b>Malaysia</b> Consumer Care Center Tel: 1300-88-11-22 Electrolux Home Appliances Sdn. Bhd. Corporate Office Address: Unit T2-7, 7th Floor, Tower 2, PJ33, No. 3, Jalan Semangat, Seksyen 13, 46200 Petaling Jaya, Selangor. Office Tel : (+60 3) 7843 599 9 Office Fax : (+60 3) 7955 5511 Consumer Care Center Address: Lot C6, No. 28, Jalan 15/22, Ta man Perindustrian Tiong Nam, 40200 Shah Alam, Selangor Consumer Care Center Fax : (+60 3) 5524 2521 Email : malaysia.customercare@electrolux.com</p>
<p><b>Indonesia</b> Hotline service: 08041119999 PT. Electrolux Indonesia Electrolux Building Jl.Abdul Muis No.34, Petojo Selatan, Gambir Jakarta Pusat 10160 Email:customercare@electrolux.co.id SMS &amp; WA : 0812.8088.8863</p>	<p><b>Philippines</b> Consumer Care Center Toll Free : 1-800-10-845-CARE(2273) Consumer Care Hotline : (+63 2) 845-CARE(2273) Electrolux Philippines, Inc. Unit B 12F Cyber Sigma Bldg, Lawton Avenue, McKinley West, Taguig, Philippines 1634 Trunkline: +63 2 737- 4757 Website : www.electrolux.com.ph Email : wecare@electrolux.com</p>
<p><b>Vietnam</b> Consumer Care Center Toll Free: 1800-58-88-99 Tel: (+84 28) 3910 5465 Electrolux Vietnam Ltd. Floor 10th, Sofic Tower 10 Mai Chi Tho Street - Thu Thiem Ward - District 2 Thu Duc City, Ho Chi Minh City, Vietnam Office Tel: (+84 28) 3910 5465 Office Fax: (+84 28) 3910 5470 Email: vncare@electrolux.com</p>	<p><b>Singapore</b> Consumer Care Center Tel: (+65) 6727 3699 Electrolux S.E.A. Pte Ltd. 351 Braddell Road #01-04, 351 On Braddell Singapore 579713 Office Fax : (+65) 6727 3611 Email : customer-care.sin@electrolux.com</p>
<p><b>Korea</b> Contact Center: 1566-1238 Electrolux Korea Ltd. 9th Floor, Pine Avenue B, 100 Eulji-ro, Jung-gu, Seoul 04551, Korea Electrolux Korea Home page: www.electrolux.co.kr Customer Care Home page: www.electroluxconsumer.co.kr Email: homecare.krh@electrolux.com</p>	<p><b>Taiwan</b> Consumer Care Center Toll Free: 0800-888-259 Electrolux S.E.A Private Limited Taiwan Branch 4F., No.3, Sec. 1, Dunhua S. Rd. Songshan Dist., Taipei City 105408 Taiwan (R.O.C.) Email: service.tw@electrolux.com</p>

