



EDV80*****

EN User Manual

TH คู่มือการใช้งาน

Tumble Dryer

เครื่องอบผ้า

2

27

Enjoy peace of mind. Register your appliance today.

Stay updated on better living services,
safety notices and shop for accessories.

- 1. Open the camera app on your smartphone and point at the QR code to scan.**

Product Registration QR code is located on the front of your appliance or inside the door rim.

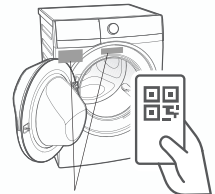

- 2. Tap the notification or link to open the registration form.**

- 3. Complete your details and enjoy peace of mind.**



Full version of the User Manual is available on www.electrolux.com. Alternatively, scan QR code, tap Electrolux logo, and search for your appliance.

Welcome to Electrolux! Thank you for choosing our appliance.





Get usage advice, brochures, troubleshooting, service information, buy accessories & spare parts, online product registration :

www.electrolux.com

CUSTOMER CARE AND SERVICE

We recommend the use of original spare parts. When contacting Service, ensure that you have the following data available. The information can be found on the rating plate. Model, PNC, Serial Number.

-  Warning / Caution-Safety information.
-  General information and tips.
-  Environmental information.

Subject to change without notice.

CONTENT

1.	 SAFETY INFORMATION	3
2.	PRODUCT DESCRIPTION	7
3.	INSTALLATION	8
4.	CONTROL PANEL	11
5.	PROGRAMME TABLE	13
6.	OPTIONS AND SETTINGS	14
7.	DAILY USE	18
8.	DRYING HINTS	20
9.	CARE AND CLEANING	22
10.	TROUBLESHOOTING	23
11.	TECHNICAL DATA	25
12.	ENVIRONMENT CONCERNS	26

1. ⚠ SAFETY INFORMATION



Read the instructions.

1.1 Dryer Safety

Failure to follow these safety instructions could damage the dryer or your clothes.

You may then not be covered by warranty for this damage.

Only plug this appliance directly into an AC power supply, which is properly earthed and has the correct voltage.

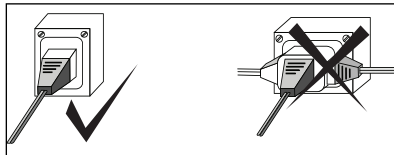

The Model Name, Serial Number, Product Number Code (PNC) and other key information about your appliance is printed on the Rating plate, which can be found by opening the appliance door and looking at the top of the door opening.

⚠ CAUTION! If this appliance is supplied from a cord extension set or electrical portable outlet device, the cord extension set or electrical portable outlet device must be positioned such that it is not subject to splashing or ingress of moisture.

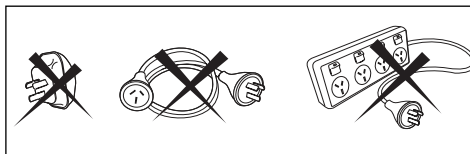

For Safety reasons we strongly advise against the use of double adaptors, extension cords or power boards.

1.2 Child Safety

- This appliance is not intended for use by persons (including children) with reduced physical, sensory or mental capabilities, or lack of experience and knowledge, unless they have been given supervision or instruction concerning use of the appliance by a person responsible for their safety.
- The children should be supervised to ensure that they do not play with the appliance.

1.3 General Safety

CAUTION!

- If the electrical cord of this appliance is damaged, it must be replaced by the Manufacturer, Authorized Service Agent or similarly qualified person in order to avoid a hazard.
- These dryers are for drying clothes, towels, and linen at home. Do not use them for any other purpose.
- Lint must not be allowed to accumulate around the tumble dryer.
- Do not dry unwashed items in the tumble dryer.
- Pre-treatment sprays and stain remover can damage plastic components on your machine. If you use pre-treatment sprays or stain removers, apply them to the clothing well away from your machine.

WARNING!

Never stop a tumble dryer before the end of the drying cycle unless all items are quickly removed and spread out so that the heat is dissipated.

1.4 Fire Hazards

WARNING!

Some fabrics are not suitable for tumble drying. The following **MUST NOT** be placed in your dryer due to the risk of a fire or an explosion.

- Items that have been spotted or soaked with vegetable oil, cooking oil, suntan oil, linseed oil, salad oil, lubrication oil or grease. Oil affected items can ignite spontaneously, especially when exposed to heat sources such as in a tumble dryer. The items can become warm which is caused by oxidation reaction in the oil. Oxidation creates heat. If heat cannot escape, the items can become hot enough to ignite. Piling, stacking or storing oil-affected items can prevent heat from escaping and create a fire hazard. If it is unavoidable that fabrics that contain vegetable or cooking oil, or have been contaminated by hair care products be placed in a tumble dryer, they should first be washed in hot water with extra detergent-this will reduce, but not eliminate the hazard. The final part of tumble dryer cycle occurs without heat (Cooling cycle) to ensure that the items are left at the temperature that ensures that the items will not be damage.
- Items that have previously been cleaned in, washed in or spotted with petrol/gasoline, industrial chemicals used only for cleaning, dry-cleaning solvents, or other flammable or explosive substances are highly flammable. Highly flammable or explosives commonly found around the house include acetone (nail polish remover), denatured alcohol, petrol/gasoline, kerosene, some spot removers, turpentine, waxes, and wax removers should not be put in the dryer.

- Items containing foam rubber (also known as latex foam), similarly textured rubber, or materials e.g. shower caps, waterproof textiles, rubber-backed articles, and clothes or pillows fitted with foam rubber pads should not be dried in the machine on a heat setting. Foam rubber materials can produce fire by spontaneous combustion when heated.
- Rubber-backed articles, clothes fitted with foam rubber pads, pillows, rubber boots, and rubber-coated sports shoes.
- Fabric softeners, or similar products, should be used as specified by the fabric softener instructions.
- Remove all objects from pockets such as lighters and matches.

For your safety, and to reduce the risk of fire or an explosion, **DO NOT store or use petrol or other flammable vapours and liquids near your dryer.**

2. PRODUCT DESCRIPTION

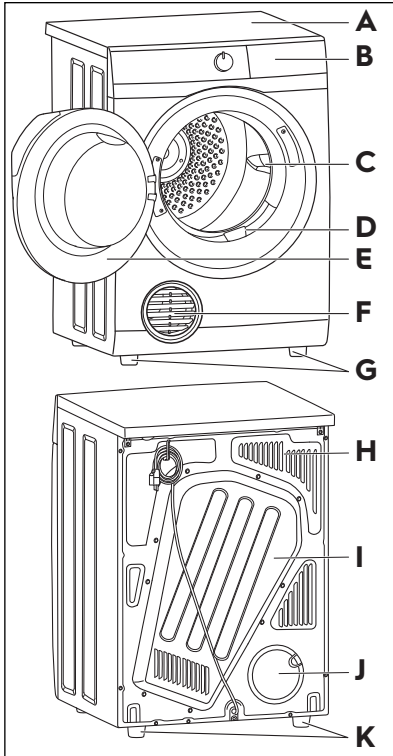

- A** Work top
- B** Control Panel
- C** Drum lifter
- D** Lint filter
- E** Appliance door
- F** Exhaust grille
- G** Front feet
- H** Air inlet duct
- I** Back cover
- J** Outlet cover
- K** Back feet

3. INSTALLATION

⚠ WARNING!

Before proceeding with installation, read the safety information, and dimension preferred.

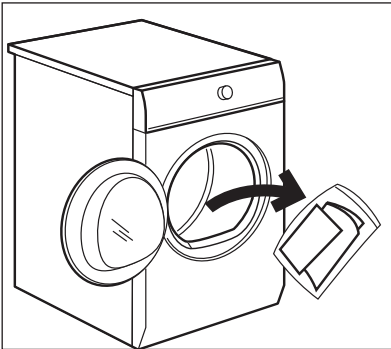
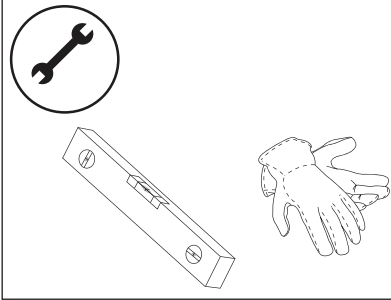

Positioning

You can choose to install the dryer on :

- a stable and levelled floor.
- upside down or upright
- on a wall.

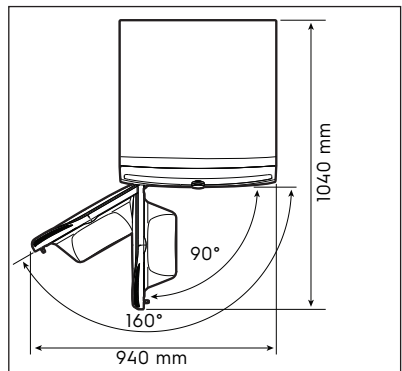
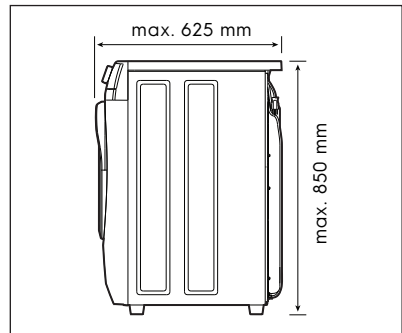
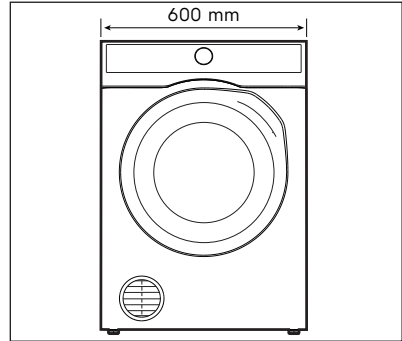

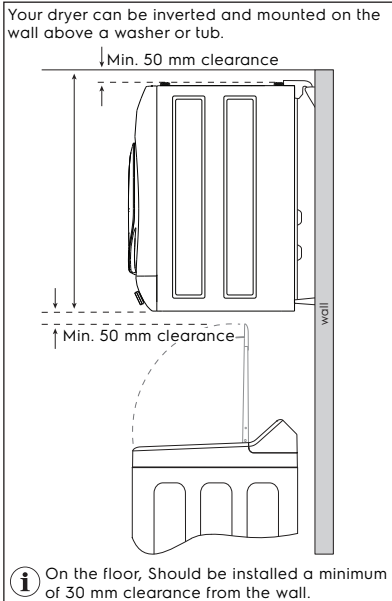

i Please contact the service centre if you need to purchase additional accessories for installing the machine on the wall or in inverted mode

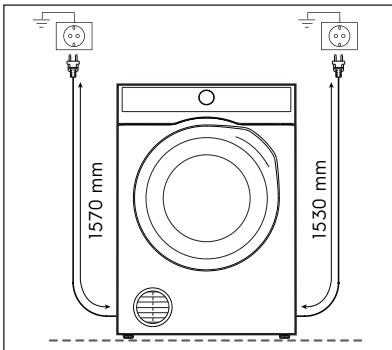

⚠ WARNING!
The tumble dryer cannot be placed on top of a washing machine. For more information, please contact authorized dealer.

The exhaust grille has a range of positions, which allows you to select the optimum exhaust air angle. Simply hold the grille and rotate it until it hits the built-in stop.

Do not install your dryer in a cupboard or small un-vented laundry unless you are using a venting kit.

There are 2 venting options;

1. Front
2. Rear-using a venting kit

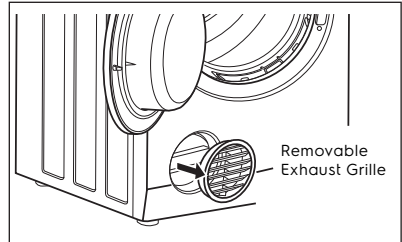

i If you want to be purchased the optional extra, please contact your local retailer or service centre.

Venting Kit (Optional Extra)

DVK005K - Through the wall

DVK006 - Universal flexible hose

The exhaust duct must not exceed 2 meters in length at 100 millimetres in diameter.

If connecting the dryer to a common ducting system, safety advice should be requested from the manufacturer.

If you choose to use included kit, the exhaust grille at the front of the dryer will need to be replaced with the outlet cover from the back of the dryer. Gently prise open the grille, using a thin-bladed tool. Next, remove the cover from the back and clip it into the grille space at the front. The exhaust grille is not required when using a vent kit.

You can position the vent kit at the back of the dryer to remove air sideways and upwards.

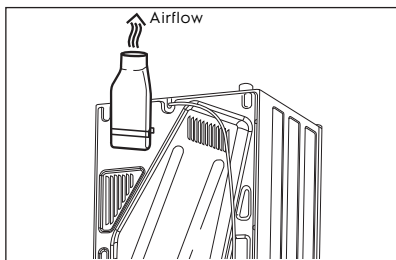
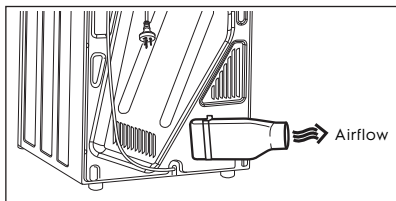

Inlet and outlet points need clear airflow to prevent overheating, so ensure there is adequate ventilation. (i.e. open window or external door.)

If a venting kit is used and the exhaust is discharged out of the room, there must be adequate ventilation to avoid the back flow of gases into the room from appliances burning other fuels, including open fires, when operating the tumble dryer. This is not applicable where a venting hose is directed to an open window.

The exhaust air must not be discharged into a flue pipe which is used for exhausting fumes from appliances burning gas or other fuels.

Important : Your dryer must stand firm and levelled on the floor to ensure correct operation. The appliance must not be installed behind cupboard doors which restricting the full opening of the dryer door.

Use a spirit level tool on the top and side of the dryer to check the levels.

If you have no access to a spirit level tool, use door frame, cupboard or bench as a guide to check that the dryer is levelled.

Never place cardboard, wood or similar materials under the machine to compensate for any unevenness in the floor. Install the machine on a flat hard floor.

Make sure that air circulation around the machine is not impeded by carpets, rugs etc.

Check that the machine does not touch the wall or cupboard units.

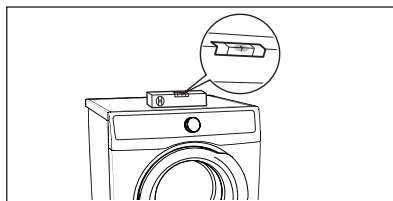

Inverted Mounting Mode

i The vented dryer allows for inverted wall mounting and you can set the dryer to an Inverted Mounting Mode through a hidden key combination (refer to the User Manual, chapter Control Panel). **Apply the inverted control panel sticker before use.**

i Please contact the service centre if you need to purchase the Wall Mounting Kit, which includes the inverted control panel sticker.

4. CONTROL PANEL

4.1 Control Panel Description

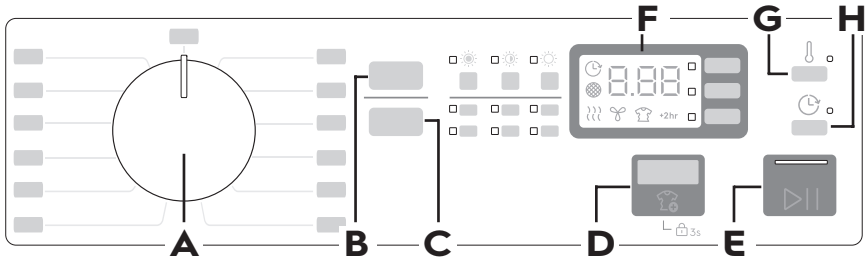

- A** Programme knob
- B** Dryness Level touch key
 - Extra Dry
 - Cupboard Dry
 - Iron Dry
- C** Time Dry touch key
- D** Extra Anticrease touch key
 - (Lock Option)
- E** Start/Pause touch key
- F** Display
- G** Dry Temp touch key
- H** Delay Start touch key

Press the touch buttons with your finger in the area with the symbol or name of the option. Do not wear gloves when you operate the control panel. Make sure that the control panel is always clean and dry.

4.2 Inverted Mounting Mode

The vented dryer allows for inverted wall mounting and you can set the dryer to an Inverted Mounting Mode through a hidden key combination.



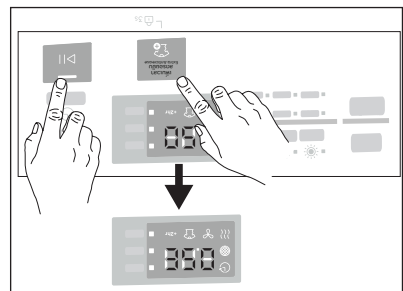

This would adjust the display to read correctly when it is wall-mounted upside-down.

To set the appliance to Inverted mounting mode, press and hold the " Extra Anticrease" and " Start/Pause" touch key at the same time about 5 seconds, the display will be inverting digit number with the sound.

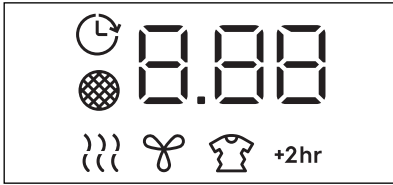

4.3 Display



Symbol on the display	Symbol description
	Delay start option on.
	Indicator: clean filter The Clean Filter indicator turns on and blinks at the end of each dry cycle to serve as a reminder to user to clean lint filter at the end of each load.
	Indicator: drying phase
	Indicator: cooling phase After the drying process finish, Cooling process will operate and switch off heater. The Cooling indicator blink until finish cooling process. This process will release heat from the clothes and crease protection.
	Indicator: Antcrease phase The antcrease cycle is designed to help prevent creases forming in the clothes after programme drying cycle has ended. The antcrease progress indicator will start blinking with clean filter during the time anti crease phase is running. The drum will rotate for 5 seconds every minute and will go for 1 hour. NOTE Antcrease phase CANNOT BE DISABLED. NOTE Antcrease can be stopped at any time by opening the door and removing the clothes or press "> Start/Pause" button.
+2hr	Extra antcrease on.

Symbol on the display	Symbol description
	Digital Number; will show: <ul style="list-style-type: none"> • Drying cycle time. • Delay start time. • The alarm codes. Refer to the chapter "Troubleshooting" for their description.

5. PROGRAMME TABLE

Programme	Load ¹⁾	Properties / Fabric type
Cottons ผ้าฝ้าย	Max.	White and coloured cotton fabrics programme. Default setting is for ready to store dryness level.
Eco Cottons ผ้าฝ้ายแบบประหยัด	Max.	Cotton fabrics programme designed for maximum energy saving.
Delicates ผ้าเนื้อบาง	3.5 kg	Recommended for generic delicate fabrics such as viscose, rayon, acrylic and their blends.
Wool ผ้าขนสัตว์	1 kg	Woollen fabrics. Gentle drying for hand-wash-able woolsens. Remove items immediately when the programme is completed.
Denim ผ้ายีนส์	4 kg	Deeply dries jeans and other denim garments, even in thick parts like pockets, seams, and cuffs reducing entanglement.
Easy Iron รีดง่าย	3.5 kg	Easy care fabrics for which a minimum of ironing is necessary. The drying results can be different from one type of fabric to another. Shake the items before putting them in the appliance. When the programme has ended, immediately remove the items and put them on a hanger.
Refresh ลดรอยยับ	3-5 pcs. (dry items)	For dry clothes only. A short low-temperature cycle that helps in refreshing a small number of garments. It is also for dry clothes that have been in storage for a long time.
Hygiene ขจัดเชื้อโรค	4 kg	Dries and sanitizes your garments and other items maintaining the temperature above 60°C over time, removing 99.9% of bacteria and viruses. ²⁾ Note: This cycle should only be used for wet items. Not suitable for delicate items.
Bedding เครื่องนอน	Half	Dries up to three bed linen sets at once. Minimises twists and tangles of large items to ensure every bed linen reaches a uniform dryness without wet spots.
Synthetics ผ้าใยสังเคราะห์	3.5 kg	Blended garments containing mostly synthetic fibres like polyester, polyamide, etc.
MixedDry ผสม	Half	Designed for routine drying of what you wash without sorting. Dries evenly clothes made of cotton, cotton-synthetic blends and synthetic.
Fast 40 อบ 40 นาที	1 kg	Select this cycle to dry everyday fabrics, cotton or blended fabrics that need to be dried quickly.
Off ปิด		This position to reset programme/switching off the machine.

1) Maximum capacity depends on model of dryer.

2) Tested for *Candida albicans*, MS2 Bacteriophage and *Escherichia coli* in external test performed by Swissatest Testmaterialien AG in 2024 (Test Report No. 20242021).

6. OPTIONS AND SETTINGS

6.1 Option Table

Programme with Dryness Level Option Selected

1. Select "Dryness Level" option, then
2. Select "☹ Dry Temp"

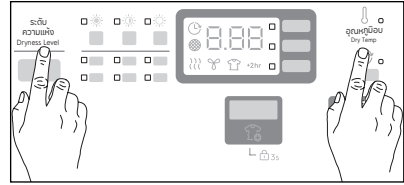

Programme	Dryness Level			☹ Dry Temp			Extra Anticrease	Delay Start
	☼	☼	☼	Boost	Low	Airing		
Cottons ผ้าฝ้าย	■	■	■	■	■		■	■
Eco Cottons ผ้าฝ้ายแบบประหยัด	■			■			■	■
Delicates ผ้าเนื้อบาง		■	■	■	■		■	■
Wool ผ้าขนสัตว์		■			■		■	■
Denim ผ้ายีนส์	■	■		■			■	■
Easy Iron รีดง่าย		■	■	■			■	■
Refresh ลดรอยยับ				■			■	■
Hygiene ขจัดเชื้อโรค	■			■			■	
Bedding เครื่องนอน	■	■	■	■	■		■	■
Synthetics ผ้าใยสังเคราะห์	■	■	■	■	■		■	■
MixedDry ผสม	■	■	■	■	■		■	■
Fast 40 อน 40 นาที	■			■			■	■
Off ปิด								

Programme with Time Dry Option Selected

1. Select "Time Dry (mins.)" option, then
2. Select "🌡️ Dry Temp"

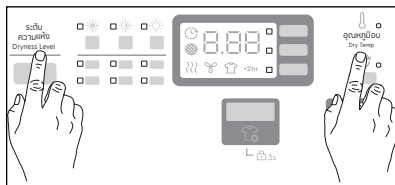



Programme	Time Dry (mins.)						🌡️ Dry Temp			Extra Antcrease	Delay Start
	120	90	60	30	20	15	Boost	Low	Airing		
Cottons ผ้าฝ้าย	■	■	■	■	■	■	■	■	■	■	■
Eco Cottons ผ้าฝ้ายแบบประหยัด											
Delicates ผ้าเนื้อบาง											
Wool ผ้าขนสัตว์											
Denim ผ้ายีนส์											
Easy Iron รีดง่าย											
Refresh ลดรอยยับ											
Hygiene ขจัดเชื้อโรค											
Bedding เครื่องนอน											
Synthetics ผ้าใยสังเคราะห์	■	■	■	■	■	■	■	■	■	■	■
MixedDry ผสม	■	■	■	■	■	■	■	■	■	■	■
Fast 40 อว 40 นาที											
Off ปิด											

6.2 Dryness Level

This function helps to increase dryness of the laundry. There are 3 options:

1. ☀️ Extra dry
2. ☀️ Cupboard dry
3. ☀️ Iron dry

Dryness Option Guidelines:

Level of dryness	Type of fabric	Load ¹⁾
 Extra Dry Ideal for towels or similar	Cotton and linen (bathrobes, bath towels, etc)	up to Max.
 Cupboard Dry Suitable for items to put away without ironing	Cotton and linen (towels, T-shirts, underwear, etc)	up to Max.
 Iron Dry Suitable for ironing	Synthetics and mixed fabrics (jumpers, blouses, underwear, household linen)	up to 3 kg
	Cotton and linen (sheets, tablecloths, shirts, etc.)	up to Max.

1) Maximum capacity depends on model of Dryer

 "Dryness Level" settings are based on the programme selected.

6.3 Time Dry (mins)

You can set the programme duration of 15, 20, 30, 60, 90 and 120 minutes. The required duration is related to the quantity of laundry in the appliance.

 We recommend that you set a short duration for small quantities of laundry or for only one item.

Dry Time Option Guidelines:

Type of fabric	Load ¹⁾	Suggested Times
Cotton and linen (bathrobes, bath towels, etc.).	5 kg to Max.	120 mins
	3 kg to 5 kg	60 mins to 90 mins
	1 kg to 3 kg	30 mins to 60 mins
	1 pc. to 1 kg	15 mins to 30 mins
Synthetic or mixed fabric items (jumpers, blouses, underwear, household linen, etc.).	Half	30 mins to 60 mins
	1 kg	15 mins to 20 mins
Wool and hand washable wool.	1 kg	15 mins to 30 mins

1) Maximum capacity depends on model of Dryer

6.4 Dry Temp

This function gives you the option of selecting different drying levels. There are 3 levels:

- **Boost**
For drying most fabrics.
- **Low**
For drying delicates and synthetics at lower heat for maximum care of the fabrics. The Low Heat setting will cause the heater to cycle on for shorter time than the "Boost" setting.
- **Airing**
This setting does not heat. ONLY circulate the air in the dryer to shake out dust and refresh clothes and only available in "Time Dry (mins.)" option.

6.5 Delay Start

This option makes it possible to delay the start of the programme by 30 mins, 60 mins or 90 mins and then by every hour from 2h to 20h. The delay you have selected is indicated on the display. The end time will increase in order to show you the selected delay.

You must select this option after you have set the programme and before you press the ">|| Start/Pause" button. If you wish to add laundry in the machine during the delay time, press ">|| Start/Pause" touch key to put the machine in pause mode. Add laundry, close the door and press ">|| Start/Pause" touch key again.

You can cancel or change the delay time at any moment, by pressing ">|| Start/Pause" touch key then press "⌚ Delay Start" touch key once, time will reset to "0", now you can change the time or cancel it, press the ">|| Start/Pause" touch key again to continue operating the machine.

6.6 Extra Antcrease

This option extends the antcrease phase by 2 hours at the end of the drying cycle. This function reduces creases. The laundry can be removed during the antcrease phase. The display will show "+2hr" when this option is selected.

6.7 Child Lock Function

This option prevents children playing with the appliance while a programme is operating. The touch buttons are locked.

- To activate the function, press and hold "🪄 Extra Antcrease" touch keys about 3 seconds until the display shows the icon "🔒".

 If you press any touch key while Child Lock is activated, the icon "🔒" will flash on display 3 times along with buzzer sound.

- To deactivate the function, press and hold this touch keys at the same time until the display shows the icon "🔓".

6.8 Enabling/Disabling End-Of- Dry Buzzer

This setting permits you to either enable or disable the buzzer at the end of the programme. As an example, you might wish to disable this buzzer when you start a drying when going to bed, so that when the cycle finished it will not disturb you through the night.

 Error warning beeps such as critical faults are not disabled.

- To disable the buzzer sound, press "Dryness Level" and "Time Dry (mins.)" touch keys at the same time for 3 seconds, the display will show "bOF" with the sound.
- To return to default configuration press these 2 touch keys at the same time for 3 seconds, the display will show "bOn" with the sound.

7. DAILY USE

7.1 Start a programme without delay start

1. Prepare the laundry and load the appliance. For best result we recommend to sort out your laundry according to fabric type and spin dry at highest speed available in your washing machine.

i Load your dryer loosely until it is no more than TWO THIRDS FULL. Clothes must tumble freely in a dryer. Don't cram them in. Wet clothes fluff up when dry.

i Overloading will:

- reduce efficiency
- Increase drying time
- Increase the risk of creasing.

i Do not load clothes or other articles which are dripping wet or have sand and grit on them into your dryer.

2. Turn the Programme Selector knob to choose drying programme.
3. Set the correct programme and options for the type of load. The display shows the programme duration.

i Do not select the "Extra Dry" option for delicate fabrics such polyester as shrinking may occur.

i To obtain the best drying results with small loads it is recommended to use "Time Dry (mins.)" programme.

4. Press the ">|| Start/Pause" touch key. The programme starts.

i Never stop a tumble dryer before the end of the drying cycle unless all items are quickly removed and spread out so that the heat is dissipated.

7.2 Starting the programme with delay start

1. Set the correct programme and options for the type of load.
2. Press the "⌚ Delay Start" touch key again and again until the display shows the delay time you want to set.
3. Press the ">|| Start/Pause" touch key. The display shows the countdown of the delay start. When the countdown is completed, the programme starts.

i Should the laundry still be too wet at the end of the programme, set another short drying cycle.

⚠ WARNING!

To prevent the formation of creases or shrinking of fabrics, avoid excessive drying.

7.3 Change a programme

Changing a running programme is possible only by resetting it.





1. Turn the programme selector knob to the position "Off" to cancel the programme and to turn off the appliance.
2. Turn the programme selector knob to the new programme position and set the new option, then press ">|| Start/Pause" touch key again.

7.4 Interruption of a programme

1. To pause, press ">|| Start/Pause" touch key. The LED indicator will start flashing.
2. Press the ">|| Start/Pause" touch key again. The programme will continue.

7.5 At the end of the programme

Changing a running programme is possible only by resetting it.

- The appliance stops automatically.
- The acoustic signal will operate.
- The display shows " End "
- The indicator "" is on.
- The indicators "" filter may come on.
- The indicator "|" is on. The appliance continues to operate with the anticrease phase for approximately 1 hour or more if " Extra Anticrease" option was set (see chapter Option " Extra Anticrease").

 The anticrease phase reduces creasing. You can remove the laundry before the anticrease phase is completed. We recommend, for better results, that you remove the laundry when the phase is almost completed.

 Always clean the filter when a programme is completed.

7.6 Stand-by function

To reduce energy consumption, this function automatically deactivates the appliance:

- After 5 minutes if you do not start the programme.
- After 5 minutes from the end of the programme.

8. DRYING HINTS

i Always clean the filter when a programme is completed.

8.1 Preparing the laundry

- Never tumble dry the following: Delicate items such as net curtains, woollen, silk, fabric with metal trim, nylon tights, bulky materials such as anoraks, blankets, eiderdown, sleeping bags, feather quilts and any item containing rubber foam or materials similar to foam rubber.
- Do not place in your dryer undergarments such as bras and corsets that contain metal reinforcements. Your dryer may be damaged if metal parts were to come loose from the garment. Place such items in a bag designed for this purpose.
- Check and empty pockets. Clips, pens, nails and pins can damage both the dryer and your clothes. Other items such as matches or cigarette lighters will cause a fire.
- Close all press studs, hooks, eyes and zips that may catch on something else. Tie all belts and apron strings to prevent tangling.
- Drying time will depend on fabric type and construction, load size and wetness. Save time and money and always spin the load as dry as possible in your washing machine.
- Drying time will also be affected by voltage fluctuations, room temperature and humidity. Clothes will dry more slowly on a cool or humid day.
- For best results, sort the load according to fabric types. Such as heavy items which may take longer to dry, eg towels, flannelette sheets etc, than ones which dry quickly, eg poly/cotton shirts and sheets.
- Avoid drying dark clothes with light coloured items such as towels as lint will show on the dark clothes.





Note: Some fabrics will collect lint from other clothes and items. Separate the lint "givers" and the lint "collectors" to minimise this problem.

- Clothes that give lint include towels, nappies, chenille.
- Clothes that collect lint include corduroy, synthetics and permanent press garments.
- If individual items are still damp after drying, please add appropriate "Time Dry (mins.)" programme. This may be necessary particularly for multilayered items (e.g. jeans, items with collars or pocket) or very small loads
- Always clean the lint filter-this will reduce drying time and save you money.
- The laundry must be thoroughly spun before tumble drying.
- Easy-care items eg shirts, should be briefly pre-spun before drying (depending on the crease resistance approximately 30 seconds)
- To avoid static charge when drying is completed, use either a fabric softener when you are washing the laundry or a fabric conditioner specifically for tumble dryers.
- Remove the laundry when the dryer has finished drying.
- Do not over-dry laundry, this avoids creasing and saves energy.
- Clothes or towels containing sand or grit should be washed first.
- Due to variations in dryer load fabric texture and thickness it is possible that not all items will be dried evenly. If you experience uneven dryness on "Cupboard Dry" programme please use either "Extra Dry" or "Time Dry (mins.)" but be mindful of the type of fabric being dried to avoid over drying certain types of fabric. Always follow drying instructions attached to the items intended to be dried in a clothes dryer. To help you, here is a list of the average weights of some common laundry items.

Sheet	700g - 1000g
Tablecloth	400g - 500g
Kitchen towel	70g - 120g
Table napkin	50g - 100g
Towelling hand towel	150g - 250g
Bathrobe	1000g - 1500g
Men's shirt	200g - 300g
Pillowcase	100g - 200g
Men's pyjamas	400g - 500g
Ladies nightdress	200g 250g
Bath towel	300g - 400g

8.2 Guide

Always check your labels for the drying symbol which this international Care Labelling Code now uses.

Fabric label	Description
	Laundry is suitable for tumble drying.
	Laundry is suitable for tumble drying at higher temperatures.
	Laundry is suitable for tumble drying at low temperatures only.
	Laundry is not suitable for tumble drying.

- **Permanent press and synthetics**
- take out as soon as the dryer stops to reduce wrinkles.
- **Woollen articles**
- not recommended. Pull them to their original shape, then dry them flat.
- **Woven and loop knit materials**
- may shrink, by varying amount, depending on their quality. Do not use the "Extra Dry" setting for these fabrics, Always stretch them out immediately after drying.
- **Fibre or leather materials**
- always check the manufacturer's instructions.
- **Baby clothes and night gowns**
- acrylic clothing or sleepwear use only on the "Iron Dry" setting.

- **Rubber and plastics**
- Do not dry any items made from or containing rubber or plastics, such as aprons, bibs, babies' water proof napkins, curtains, tablecloths, shower caps, clothes fitted with foam rubber pads, pillows, galoshes, or rubber coated tennis shoes.
- **Fibreglass**
- not recommended, glass particles left in the dryer could be picked up by your clothes the next time you use the dryer and irritate your skin.
- Fabric softeners or similar products should not be used in a tumble dryer to eliminate the effects of static electricity unless this practise is specifically recommended by the manufacturer of the fabric softener or product.

 We strongly advise against the use of fabric conditioners of the sheet type that are added to the clothes in the drum. These products may lead to rapid blockage of the lint filter and inefficient operation of your dryer.

9. CARE AND CLEANING

9.1 Cleaning the lint filter

i LINT BUILD-UP IS A FIRE HAZARD

A clean lint filter reduces drying times, saves energy and avoids overheating. Overheating may also damage your clothes.

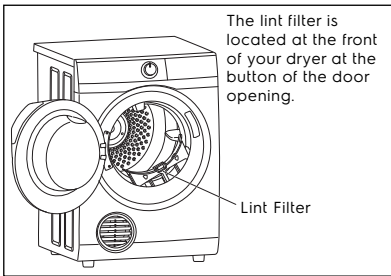
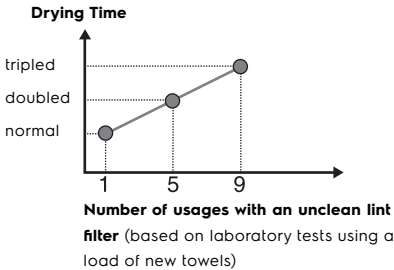

It is important to clean the lint filter after every load.

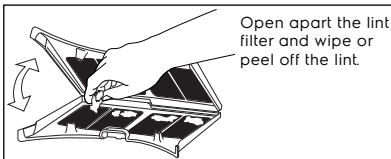
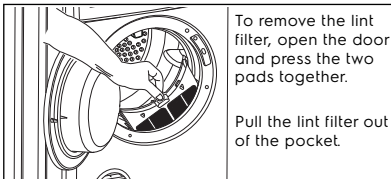

Ensure that you hear a "Click" when putting back the lint filter.

- Never operate your dryer without the lint filter.
- Do not allow lint to build around your dryer.
- A torn or damaged lint filter must be replaced immediately.
- Overloading can increase lint build-up because the airflow is reduced.

To avoid potential fire hazards, we recommend that you pay a authorized service centre. To periodically clean your dryer, You must do this also when you change mounting from upright to inverted, or vice versa.

9.2 Cleaning the drum

! WARNING!

Disconnect the appliance before you clean it.

Use a standard neutral soap detergent to clean the inner surface of the drum and drum lifters. Dry the cleaned surfaces with a soft cloth.

! CAUTION!

Do not use abrasive materials or steel wool to clean the drum.

9.3 Cleaning the control panel

Use a standard neutral soap detergent to clean the control panel. Use a moist cloth to clean. Dry the cleaned surfaces with a soft cloth.

! CAUTION!

Do not use furniture cleaning agents or cleaning agents which can cause corrosion.

10. TROUBLESHOOTING

10.1 Troubleshooting

Malfunction	Alarm Code	Possible cause	Solution
• Machine does not start	E 40	• The appliance door is open or not closed correctly.	• Close the door firmly.
	E H0	• The mains supply is unstable.	• Wait until the main supply is stable then press start
	E 91	• Internal fail. No communication between electronic elements of the appliance.	• Switch off and switch on again.

Problem	Possible solution
You cannot activate the appliance.	Make sure that the mains plug is connected to the mains socket. Check fuse in fuse box (domestic installation).
The programme does not start.	Press "▷ Start/Pause". Make sure that the appliance door is closed.
The appliance door does not close.	Make sure that the installation of the filter is correct. Make sure that the laundry is not caught between the appliance door and the rubber seal.
The appliance stops during operation.	Load is too small, increase the load or use the "Time Dry (mins.)" programme. Make sure that the weight of the laundry is suitable for the duration of the programme. Make sure that the filter is clean.
The cycle time is too long or unsatisfactory drying result.	The laundry is too wet. Spin the laundry in the washing machine again. Ensure that the room temperature is higher than +5°C and lower than +35°C. Optimal room temperature is 19°C to 24°C. Set the "Time Dry (mins.)" or the "Extra Dry" programme. (It can happen that some area remains humid when drying big items (e.g. bed sheets))
The display shows — — —.	If you want to set a new programme, deactivate and activate the appliance. Make sure that the options are suitable for the programme.

10.2 If the drying results are not satisfactory



- The set programme was incorrect.
- The filter is clogged.
- There was too much laundry in the appliance.
- The drum is dirty.
- Room temperature is too low or too high (optimal room temperature 19°C to 24°C)

11. TECHNICAL DATA

Model Name	EDV804H3WC
Dimension (Height x Width x Depth)	850 x 600 x 625 mm
Power Supply (Voltage / Frequency)	220-240 V / 50 Hz
Heater Power (Watt)	2100 W
Drum volume	102 litres
Maximum Capacity	8 kg
Type of use	Household
Level of protection against ingress of solid particles and moisture ensured by the protective cover, except where the low voltage equipment has no protection against moisture	IPX4

12. ENVIRONMENT CONCERNS

12.1 Packaging Materials

 The materials marked with the symbol  are recyclable.

>PE<=polyethylene

>PS<=polystyrene

>PP<=polypropylene.

This means that they can be recycled by disposing them properly in appropriate collection containers.

12.2 Old Machine

Use authorized disposal sites for your old appliance. Help to keep your country tidy!

The symbol  on the product or on its packaging indicates that this product may not be treated as household waste.

Instead it shall be handed over to the applicable collection point for the recycling of electrical and electronic equipment. By ensuring this product is disposed of correctly, you will help prevent potential negative consequences for the environment and human health, which could otherwise be caused by inappropriate waste handling of this product.

For more detailed information about recycling of this product, please contact your local city office, your household waste disposal service or the shop where you purchased the product.

Welcome to Electrolux! Thank you for choosing our appliance.





สอบถามเกี่ยวกับข้อแนะนำในการใช้งาน โบร์ชัวร์ วิธีแก้ไขปัญหา ข้อมูลการบริการ เลือกซื้อ
อุปกรณ์เสริมและชิ้นส่วนอะไหล่, ลงทะเบียนผลิตภัณฑ์ออนไลน์

www.electrolux.com

การดูแลและให้บริการลูกค้า

เราขอแนะนำให้ใช้ชิ้นส่วนอะไหล่แท้ เมื่อติดต่อศูนย์บริการของเรา จะต้องแจ้งข้อมูลดังนี้ คุณสามารถดู
ข้อมูลเหล่านี้ได้จากแผ่นแสดงข้อมูลภายในตัวเครื่อง รุ่น, หมายเลข PNC, หมายเลขเครื่อง

 คำเตือน / ข้อควรระวังเพื่อความปลอดภัย

 ข้อมูลทั่วไปและข้อแนะนำ

 ข้อมูลด้านสิ่งแวดล้อม

อาจมีการเปลี่ยนแปลงโดยไม่ต้องแจ้งให้ทราบล่วงหน้า

สารบัญ

1.  ข้อมูลด้านความปลอดภัย	28
2. ส่วนประกอบของผลิตภัณฑ์	32
3. การติดตั้ง	33
4. แผนควบคุมการทำงาน	36
5. ตารางโปรแกรมการทำงาน	38
6. ตัวเลือกและการตั้งค่า	39
7. การใช้งานประจำวัน	43
8. คำแนะนำเกี่ยวกับการอบผ้า	45
9. การดูแลรักษาและทำความสะอาด	47
10. การแก้ปัญหา	48
11. ข้อมูลทางเทคนิค	49
12. ข้อมูลเพื่อการรักษาสิ่งแวดล้อม	50

1. ⚠ ข้อมูลด้านความปลอดภัย



อ่านคู่มือการทำงาน

1.1 ข้อมูลด้านความปลอดภัยเครื่องอบผ้า

การไม่ปฏิบัติตามคำแนะนำด้านความปลอดภัยเหล่านี้ อาจทำให้เครื่องอบผ้าหรือเสื้อผ้าของคุณเสียหายได้ **ความเสียหายดังกล่าวจะไม่ครอบคลุมอยู่ในเงื่อนไขการรับประกัน** ให้เชื่อมต่อผลิตภัณฑ์นี้เข้ากับแหล่งจ่ายไฟ AC โดยตรง ซึ่งมีการต่อสายดินเหมาะสมและมีแรงดันไฟฟ้าที่ถูกต้องเท่านั้น

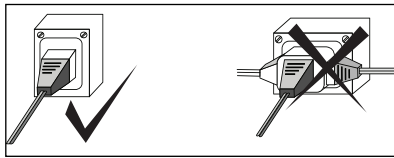

ชื่อรุ่น หมายเลขประจำเครื่อง รหัสหมายเลขผลิตภัณฑ์ (PNC) และข้อมูลสำคัญอื่น ๆ เกี่ยวกับเครื่องใช้ไฟฟ้าของคุณจะถูกพิมพ์ลงบนแผ่นพิกัด ซึ่งสามารถดูได้โดยการเปิดประตูเครื่องใช้ไฟฟ้าและดูที่ด้านบนของช่องเปิดประตู

⚠ **ข้อควรระวัง!**

หากเครื่องใช้ไฟฟ้านี้จ่ายไฟจากชุดต่อสายไฟหรืออุปกรณ์เต้ารับไฟฟ้าแบบพกพา ชุดส่วนขยายสายไฟหรืออุปกรณ์เต้ารับไฟฟ้าแบบพกพาต้องอยู่ในตำแหน่งที่ไม่โดนน้ำกระเด็นหรือความชื้นเข้าไป

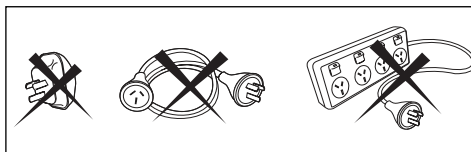

เพื่อความปลอดภัย เราไม่แนะนำให้ใช้ปลั๊ก อะแดปเตอร์ สายไฟ ต่อพ่วง หรือแผงจ่ายไฟฟ้า

1.2 ข้อมูลด้านความปลอดภัยของเด็ก

- ผลิตภัณฑ์นี้ไม่ได้ออกแบบมาให้ใช้งานโดยเด็กเล็ก หรือบุคคลที่มีสมรรถภาพทางกายภาพไม่สมบูรณ์ ประสาทสัมผัส หรือทางจิต หรือขาดประสบการณ์และความรู้ เว้นแต่จะได้รับการดูแลหรือคำแนะนำเกี่ยวกับการใช้เครื่องโดยบุคคลที่รับผิดชอบด้านความปลอดภัย
- เด็กเล็กควรได้รับการดูแลเพื่อให้แน่ใจว่าพวกเขาไม่ได้มาเล่นกับผลิตภัณฑ์

1.3 ข้อมูลด้านความปลอดภัยทั่วไป

⚠ ขีดควรระวัง!

- หากสายไฟเสียหายก็จะต้องได้รับการเปลี่ยนจากผู้ผลิต ตัวแทนบริการ หรือช่างที่มีคุณสมบัติเท่าเทียม เพื่อหลีกเลี่ยงอันตรายที่อาจเกิดขึ้นกับผลิตภัณฑ์
- เครื่องอบผ้านี้ใช้สำหรับการอบแห้งเสื้อผ้า ผ้าเช็ดตัว และผ้าลินินภายในบ้านเท่านั้น ห้ามใช้งานเครื่องเพื่อวัตถุประสงค์อื่นนอกเหนือจากนี้
- อย่าให้มีเศษผ้าสะสมอยู่รอบ ๆ เครื่องอบผ้า
- ห้ามอบแห้งสิ่งของต่าง ๆ ที่ยังไม่ผ่านการซักในเครื่องอบผ้า
- สเปรย์เตรียมการบำบัดและน้ำยาขจัดคราบอาจทำให้ชิ้นส่วนพลาสติกบนเครื่องเสียหายได้ หากคุณใช้สเปรย์เตรียมการรักษาหรือน้ำยาขจัดคราบ ให้ทาบบนเสื้อผ้าห้ามใส่ลงไปในเครื่อง

⚠ คำเตือน!

ห้ามหยุดการทำงานของเครื่องอบการก่อนจะสิ้นสุดรอบการทำงาน เว้นแต่จะนำสิ่งของทั้งหมดออกแล้ว เพื่อให้ความร้อนกระจายออก

1.4 อันตรายจากเพลิงไหม้

⚠ คำเตือน!

ผ้าบางชนิดไม่เหมาะที่จะใช้กับเครื่องอบผ้า ห้ามใส่สิ่งของต่อไปนี้ลงในเครื่องอบผ้าของคุณเนื่องจากอาจมีความเสี่ยงที่จะเกิดไฟไหม้หรืออาจเกิดการระเบิดได้

- ผ้าที่เลอะหรือเปื้อนน้ำมันพืช น้ำมันปรุงอาหาร น้ำมันชันแทน น้ำมันเมล็ดฝ้าย น้ำมันสลัด น้ำมันหล่อลื่น หรือจาระบี ผ้าที่เปื้อนน้ำมันเหล่านี้อาจติดไฟได้ โดยเฉพาะอย่างยิ่งเมื่อสัมผัสกับความร้อน เช่น อยู่ในเครื่องอบผ้า ผ้าจะค่อย ๆ ร้อนขึ้น ทำให้เกิดปฏิกิริยาออกซิเดชันกับน้ำมัน ซึ่งปฏิกิริยาออกซิเดชันนี้จะทำให้เกิดความร้อน หากไม่สามารถระบายความร้อนออกได้ ผ้าก็จะร้อนขึ้นถึงขั้นที่ระดับติดไฟได้ การกองผ้า วางผ้าซ้อนกัน หรือสุมผ้าที่เปื้อนน้ำมันไว้ด้วยกัน จะทำให้ความร้อนไม่สามารถระบายออกไปได้และจะส่งผลให้เกิดเพลิงไหม้ได้หากจำเป็นต้องอบผ้าที่เปื้อนน้ำมันพืช น้ำมันปรุงอาหาร หรือผลิตภัณฑ์จัดแต่งทรงผมลงในเครื่องอบผ้า ควรนำผ้าเหล่านั้นไปซักในน้ำร้อนกับผงซักฟอกชนิดพิเศษก่อน วิธีนี้จะช่วยลด แต่ไม่สามารถขจัดอันตรายที่อาจเกิดขึ้นได้ รอบการทำงานสุดท้ายของเครื่องอบผ้าจะไม่ใช้ความร้อน(รอบการทำงานแบบ cooling) เพื่อให้แน่ใจว่าจะไม่สามารถเสื่อผ้าไว้ในเครื่องได้โดยไม่ทำให้เนื้อผ้าเกิดความเสียหาย

- ผ้าที่ล้าง ชักหรือมีคราบน้ำมันเบนซิน/น้ำมันเชื้อเพลิง สารเคมีอุตสาหกรรมที่ใช้ในการทำความสะดวก น้ำยาซักแห้ง สารไวไฟหรือสารอื่น ๆ ที่จะระเบิดได้จะมีความไวไฟหรือสารอื่น ๆ ที่ระเบิดได้มีความไวไฟสูง ไม่ควรใส่สารที่มีความไวไฟสูงและสามารถระเบิดได้ ซึ่งพบทั่วไปภายในบ้าน ได้แก่ อะซิโตน(น้ำยาล้างเล็บ) แอลกอฮอล์ที่ดื่มไม่ได้ น้ำมันเบนซิน น้ำมันก๊าด น้ำยาลบรอยเปื้อนบางชนิด น้ำมันสน แวกซ์ และน้ำยาลอกแว็กซ์ ลงในเครื่องซักผ้า วัสดุที่มีโฟมยางติดอยู่(หรือเรียกว่าโฟมลาเท็กซ์)หรือวัสดุที่มีผิวสัมผัสคล้ายกับยาง วัสดุที่มีโฟมยางติดอยู่สามารถทำให้เกิดเพลิงไหม้ได้จากการลุกไหม้เมื่อได้รับความร้อน
- วัสดุที่บุรองด้านหลังด้วยยาง เสื้อผ้าที่บุด้วยแผ่นยางโฟม หมอน ร้องเก้าอี้ยาง และร้องเก้าอี้พาที้เคลือบด้วยยาง
- ควรใช้น้ำยาปรับผ้านุ่มหรือผลิตภัณฑ์ที่คล้ายกันตามคำแนะนำของน้ำยาปรับผ้านุ่ม
- นำสิ่งของทั้งหมดออกจากกระเป๋ า เช่น ไฟแช็คและไม้ขีด เพื่อความปลอดภัยของคุณและเพื่อลดความเสี่ยงจากการเกิดเพลิงไหม้หรือการระเบิด **ห้ามจุดเก็บหรือใช้น้ำมันเบนซินหรือไอระเหยของเหลวอื่น ๆ ที่ติดไฟได้ใกล้กับเครื่องอบผ้า**

2. ส่วนประกอบของผลิตภัณฑ์

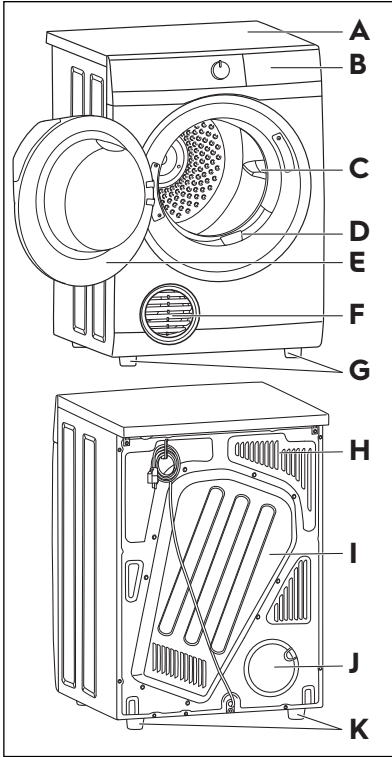

- A ฝาปิดด้านบนเครื่อง
- B แผงควบคุมการทำงาน
- C ใบพัดช่วยกระจายผง
- D แผ่นกรองใยผ้า
- E ฝาเครื่องอบผ้า
- F ตะแกรงระบายความร้อน
- G ขาตั้งด้านหน้า
- H ช่องอากาศเข้า
- I ฝาครอบช่องระบายอากาศ
- J ฝาครอบช่องระบายอากาศ
- K ขาตั้งด้านหลัง

3. การติดตั้ง

⚠ คำเตือน!

ก่อนดำเนินการติดตั้ง โปรดอ่านข้อมูลด้านความปลอดภัยและขนาดที่แนะนำ

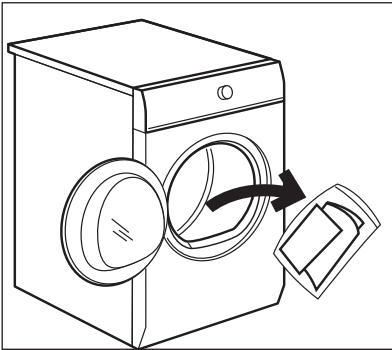
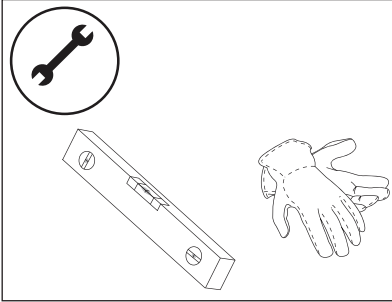

ตำแหน่งการติดตั้งเครื่อง

คุณสามารถเลือกติดตั้งเครื่องอบผ้าได้ในสถานที่ต่อไปนี้ :

- ติดตั้งบนพื้นราบ
- ติดตั้งแบบกลับหัว
- ติดตั้งบนผนังหรือกำแพง

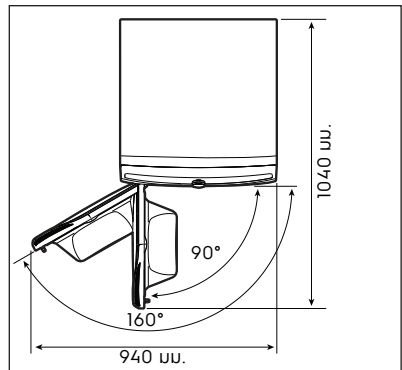
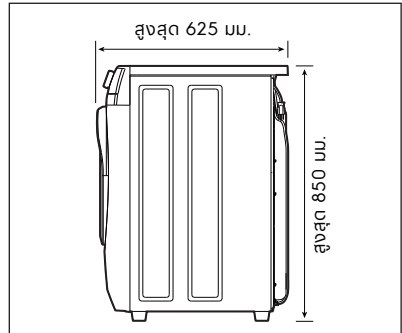
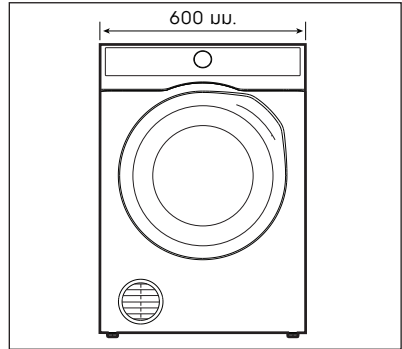

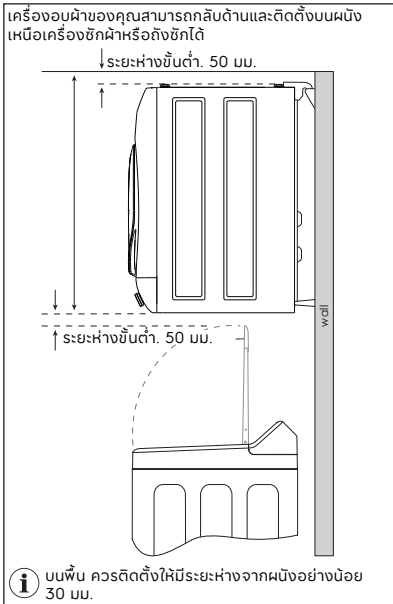

⚠ คำเตือน!

กรุณาติดต่อศูนย์บริการหากคุณต้องการซื้ออุปกรณ์เสริมเพิ่มเติมสำหรับติดตั้งเครื่องอบผ้าหรือในโหมดกลับหัว

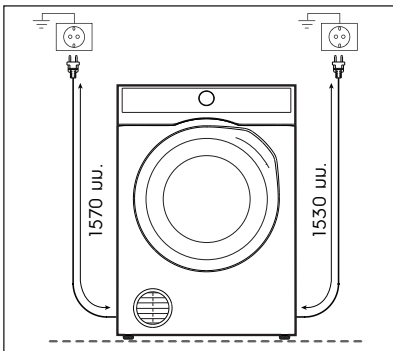

⚠ คำเตือน!

ห้ามวางเครื่องอบผ้าไว้บนหลังเครื่องซักผ้า สำหรับข้อมูลเพิ่มเติมกรุณาติดต่อตัวแทนจำหน่ายอย่างเป็นทางการ

ตะแกรงระบายอากาศจะมีหลายตำแหน่งเพื่อให้คุณสามารถเลือกองศาของการระบายอากาศที่เหมาะสมที่สุดได้ เพียงแค่จับตะแกรงระบายอากาศแล้วหมุนจนกว่าจะเข้าที่

ห้ามติดตั้งเครื่องอบผ้าของคุณในตู้หรือห้องขนาดเล็กที่ไม่ระบายอากาศเว้นแต่คุณจะใช้งานชุดอุปกรณ์

ระบายความร้อน

ตัวเลือกการระบายอากาศ 2 แบบ

1. ด้านหน้า
2. ด้านหลังโดยใช้ชุดระบายอากาศ

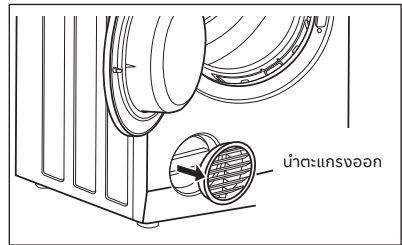

❗ หากคุณต้องการซื้ออุปกรณ์เสริมเพิ่มเติมโปรดติดต่อผู้ค้าปลีกหรือศูนย์บริการในพื้นที่ของคุณ

ชุดระบายอากาศ (อุปกรณ์เสริม)

DVK005K - ชุดต่อออกด้านหลัง

DVK006 - ท่อเนกประสงค์

ท่อระบายอากาศต้องยาวไม่เกิน 2 เมตร และมีเส้นผ่านศูนย์กลาง 100 มม.

หากเชื่อมต่อเครื่องอบผ้าเข้ากับระบบท่อทั่วไป ควรขอคำแนะนำด้านความปลอดภัยจากผู้ผลิต หากคุณเลือกใช้ชุดอุปกรณ์ที่ให้มากับเครื่อง จะต้องเปลี่ยนตะแกรงระบายอากาศที่ด้านหน้าของเครื่องอบผ้าด้วย ฝาครอบช่องระบายอากาศจากด้านหลังของเครื่องอบผ้า ค่อย ๆ จัดตะแกรงออกโดยใช้เครื่องมือที่มีลักษณะแบนและบาง จากนั้น ให้ถอดฝาครอบออกจากด้านหลังและยึดลงในช่องตะแกรงที่ด้านหน้าเครื่อง ไม่จำเป็นต้องใช้ตะแกรงระบายอากาศหากใช้ชุดอุปกรณ์ระบายความร้อน

คุณสามารถวางตำแหน่งของชุดอุปกรณ์ระบายอากาศที่ด้านหลังของเครื่องอบผ้าเพื่อระบายความร้อนออกทางด้านข้างหรือด้านบน

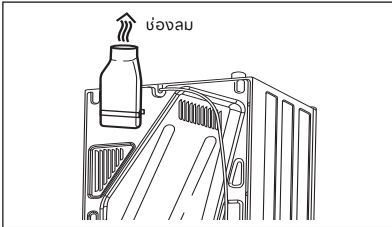
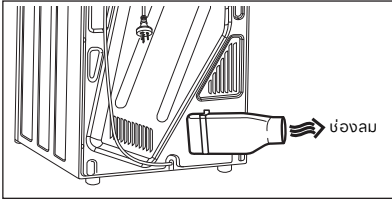

จุดทางเข้าและทางออกต้องมีการไหลเวียนของอากาศที่ชัดเจนเพื่อป้องกันความร้อนสูงเกินไป ดังนั้นตรวจสอบให้แน่ใจว่ามีการระบายอากาศที่เพียงพอ (เช่น เปิดหน้าต่างหรือประตูภายนอก) หากใช้ชุดระบายอากาศและระบายไอเสียออกจากห้อง จะต้องมีการระบายอากาศที่เพียงพอเพื่อหลีกเลี่ยงไม่ให้ก๊าซไหลกลับเข้าไปในห้องจากอุปกรณ์ที่เผาไหม้เชื้อเพลิงอื่น ๆ รวมถึงไฟแบบเปิด เมื่อใช้งานเครื่องอบผ้า กรณีนี้ใช้ไม่ได้ในกรณีที่ระบายอากาศหันไปทางหน้าต่างที่เปิดอยู่ อากาศเสียจะต้องไม่ระบายออกสู่ท่อปล่องควันซึ่งใช้สำหรับระบายควันจากเครื่องใช้ไฟฟ้าที่เผาไหม้ก๊าซหรือเชื้อเพลิงอื่น ๆ

ข้อมูลสำคัญ: ต้องวางเครื่องอบผ้าบนพื้นที่ยึดและได้ระดับเพื่อให้เครื่องทำงานได้ถูกต้อง ห้ามติดตั้งเครื่องไว้หลังประตูตู้เก็บของที่กีดขวางการเปิดประตูเครื่องอบผ้า ให้ใช้เครื่องมือวัดระดับที่ด้านบนและด้านข้างของเครื่องอบผ้าในการตรวจสอบระดับ ถ้าไม่มีเครื่องมือวัดระดับ ให้ใช้โครงประตู ตู้เก็บของ หรือน้ำนิ่ง เป็นตัวช่วยตรวจสอบระดับของเครื่องอบผ้า

ห้ามวางวัสดุกระดาษแข็ง ไม้ หรือสิ่งที่มีลักษณะใกล้เคียงไว้ใต้เครื่องเพื่อให้เครื่องอยู่ในแนวระดับกับพื้น ติดตั้งเครื่องบนพื้นราบที่แข็งแรง ตรวจสอบให้แน่ใจว่าการระบายอากาศรอบ ๆ ตัวเครื่องไม่ถูกปิดกั้นโดยพรม ฝ้าขัดเกา ฯลฯ ตรวจสอบให้แน่ใจว่าเครื่องไม่สัมผัสกับผนังหรือตู้

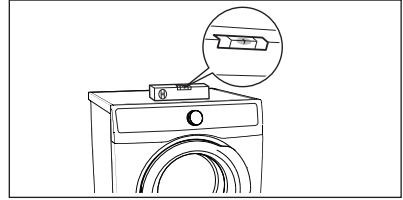

โหมดติดตั้งกลับหัว

- ❗ เครื่องอบผ้าแบบมีระบบระบายความร้อนช่วยให้สามารถติดตั้งกับผนังแบบกลับหัวได้และคุณสามารถตั้งค่าเครื่องอบผ้าเป็นโหมดติดตั้งแบบกลับหัวผ่านปุ่มคีย์ลัดที่ซ่อนอยู่ได้ (ดูคู่มือการใช้งานในหัวข้อ "แผงควบคุมการทำงานแบบกลับหัวก่อนใช้งาน") **ติดตั้งเครื่องแผงควบคุมการทำงานแบบกลับหัวก่อนใช้งาน**
- ❗ กรุณาติดต่อศูนย์บริการหากคุณต้องการซื้อชุดติดตั้งบนผนัง ซึ่งรวมถึงสติ๊กเกอร์แผงควบคุมที่ใช้ในโหมดกลับหัว

4. แผงควบคุมการทำงาน

4.1 แผงควบคุม

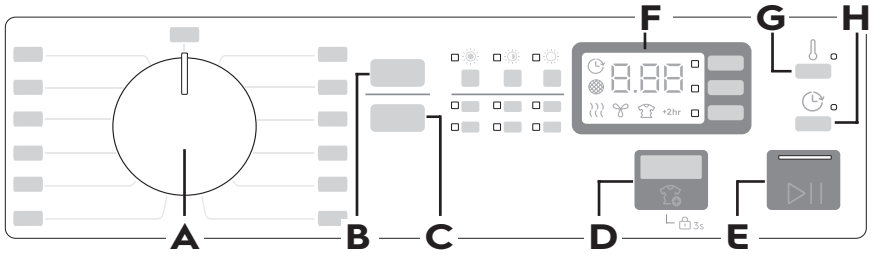

- A ตัวเลือกโปรแกรม
- B ปุ่มระดับความแห้งแบบสัมผัส
 - แห้งพิเศษ
 - พับเก็บ
 - เพื่อรีด
- C ปุ่มตั้งเวลาอบ (นาทิจ)แบบสัมผัส
- D ปุ่มแบบสัมผัส
 - 3s (ล็อก ฟังก์ชัน)
- E ปุ่มเริ่มการทำงาน/หยุดการทำงานแบบสัมผัส
- F หน้าจอแสดงผล
- G ปุ่มอุณหภูมิแบบสัมผัส
- H ปุ่มตั้งเวลาอบล่วงหน้าแบบสัมผัส

ใช้นิ้วมือของคุณกดปุ่มสัมผัสบริเวณสัญลักษณ์หรือชื่อของตัวเลือก ห้ามสวมถุงมือเมื่อใช้งานแผงควบคุมการทำงานสะอาดและแห้งอยู่เสมอ

4.2 โหมดติดตั้งแบบกลับหัว

เครื่องอบผ้าแบบมีระบบคล้ายร้อนช่วยให้สามารถติดตั้งกับผนังแบบกลับหัวได้และคุณสามารถตั้งค่าเครื่องอบผ้าเป็นโหมดติดตั้งแบบกลับหัวผ่านปุ่มคีย์ลัดที่ซ่อนอยู่ได้

สติกเกอร์นี้จะช่วยปรับการแสดงผลให้อ่านได้ถูกต้องเมื่อติดตั้งเครื่องเข้ากับผนังแบบกลับหัว การตั้งค่าเครื่องให้อยู่ในโหมดติดตั้งแบบกลับหัวให้กดปุ่มสัมผัส " เพิ่มเวลาลดรอยยับ" และ " เริ่ม/หยุด" พร้อมกัน ค้างไว้ประมาณ 5 วินาทีจอแสดงผล จะแสดงตัวเลขดิจิทัลแบบกลับหัวพร้อมส่งเสียง

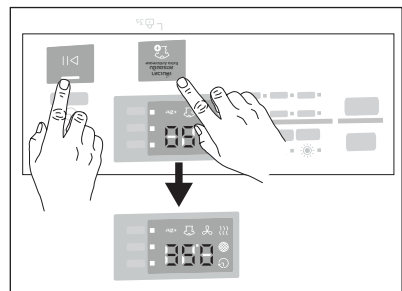

4.3 จอแสดงผล

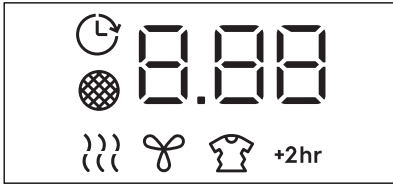

สัญลักษณ์บนจอแสดงผล	คำอธิบายสัญลักษณ์
	เปิดตัวเลือกหน่วยเวลาการทำงาน
	ไฟแสดงสถานะ : ทำความสะอาดตัวกรอง ไฟแสดงสถานะทำความสะอาดตัวกรองจะติดสว่างและกะพริบเมื่อสิ้นสุดการอบแห้งแต่ละรอบเพื่อแจ้งเตือนให้ผู้ใช้ทำความสะอาดแผ่นกรองใยผ้าเมื่อเสร็จสิ้นการอบผ้าแต่ละครั้ง
	ไฟแสดงสถานะ : ขึ้นตอนการอบแห้ง
	ไฟแสดงสถานะ : ขึ้นตอนการคลายความร้อน หลังสิ้นสุดการอบแห้ง กระบวนการคลายความร้อนจะทำงานและเปิดตัวทำความร้อน ไฟแสดงสถานะการคลายความร้อนจะกะพริบจนกว่าจะเสร็จสิ้นการคลายความร้อน กระบวนการนี้จะคลายความร้อนออกจากเสื้อผ้าและป้องกันการเกิดรอยยับ

สัญลักษณ์บนจอแสดงผล	คำอธิบายสัญลักษณ์
	ไฟแสดงสถานะ : ขึ้นตอนการลดรอยยับ ขึ้นตอนการลดรอยยับออกแบบมาเพื่อช่วยป้องกันไม่ให้เกิดรอยยับหลังจากโปรแกรมการอบแห้งสิ้นสุดลง ไฟแสดงสถานะกระบวนลดรอยยับจะเริ่มกะพริบพร้อมทำความสะอาดแผ่นกรองระหว่างที่ขึ้นตอนการลดรอยยับกำลังทำงาน โดยถึงรอบจะหมุน 5 วินาที ในทุก ๆ 1 นาที เป็นเวลา 1 ชั่วโมง หมายเหตุ ไม่สามารถปิดการทำงานของฟังก์ชันลดรอยยับได้ หมายเหตุ ฟังก์ชันลดรอยยับจะหยุดทำงานเมื่อเปิดฝาเครื่องและนำเสื้อผ้าออกหรือกดปุ่ม "▶ เริ่ม/หยุด"
+2hr	โปรแกรมลดรอยยับพิเศษเปิดทำงาน
8.88	ตัวเลขระบบดิจิทัลจะแสดง: <ul style="list-style-type: none"> เวลารอบการอบผ้า เวลาเริ่มต้นอบผ้า รหัสแจ้งเตือน สำหรับคำอธิบาย โปรดอ้างอิงจากหัวข้อ "การแก้ไขปัญหา"

5. ตารางโปรแกรมการทำงาน

โปรแกรม	น้ำหมักผ้า ¹⁾	ชนิดของเนื้อผ้า
Cottons ผ้าฝ้าย	สูงสุด	โปรแกรมสำหรับผ้าฝ้ายสีขาวและสีต่าง ๆ การตั้งค่าเริ่มต้นคือระดับความแห้งที่พร้อมเก็บรักษา
Eco Cottons ผ้าฝ้ายแบบประหยัด	สูงสุด	โปรแกรมสำหรับผ้าฝ้ายที่ออกแบบมาเพื่อประหยัดพลังงานสูงสุด
Delicates ผ้าเนื้อบาง	3.5 กก.	แนะนำสำหรับผ้าอบบางทั่วไป เช่น วัสดุ เรยอน อะคริลิก และผ้าใยผสม
Wool ผ้าขนสัตว์	1 กก.	ผ้าขนสัตว์ การอบแห้งแบบอ่อนโยนสำหรับผ้าขนสัตว์ที่สามารถซักด้วยมือได้ ให้นำผ้าออกทันทีเมื่อโปรแกรมสิ้นสุด
Denim ผ้ายีนส์	4 กก.	อบแห้งกางเกงยีนส์และเสื้อผ้าเดนิมอื่น ๆ ได้อย่างล้าลึก แม้ในส่วนที่หนา เช่น กระเป่า ตะเข็บ และขอบขากางเกง ช่วยลดการพันกัน
Easy Iron รีดง่าย	3.5 กก.	ผ้าที่ดูแลง่ายซึ่งต้องการรีดน้อยที่สุด ผลการอบแห้งอาจแตกต่างกันไปตามชนิดของผ้า ควรหย่าผ้าก่อนใส่ในเครื่อง เมื่อโปรแกรมสิ้นสุด ให้เอาผ้าออกทันทีและแขวนไว้
Refresh ลดรอยยับ	3-5 ชั้น (ผ้าแห้ง)	สำหรับเสื้อผ้าแห้งเท่านั้น เป็นรอบการทำงานระยะสั้นที่อุณหภูมิต่ำที่ช่วยรีเฟรชเสื้อผ้าจำนวนน้อย นอกจากนี้ยังเหมาะสำหรับเสื้อผ้าแห้งที่เก็บไว้นาน
Hygiene ขจัดเชื้อโรค	4 กก.	อบและฆ่าเชื้อโรคบนเสื้อผ้าและสิ่งของต่าง ๆ ของคุณด้วยอุณหภูมิที่สูงกว่า 60°C ตลอดรอบการซัก ช่วยกำจัดแบคทีเรียและไวรัสได้มากกว่า 99.99% ²⁾ หมายเหตุ: ควรใช้รอบการทำงานนี้กับเสื้อผ้าที่เปื่อยเท่านั้น ไม่เหมาะกับผ้าเนื้ออบบาง
Bedding เครื่องนอน	ครั้ง (ของน้ำหมัก สูงสุด)	อบแห้งชุดเครื่องนอนสูงสุดสามชุดในครั้งเดียว ลดการพันกันของผ้าขนาดใหญ่เพื่อให้ชุดเครื่องนอนทุกชิ้นแห้งสม่ำเสมอโดยไม่มีจุดเปียก
Synthetics ผ้าใยสังเคราะห์	3.5 กก.	เสื้อผ้าผสมที่ประกอบด้วยใยสังเคราะห์เช่น โพลีเอสเตอร์ โพลีเอไมด์ และอื่น ๆ
MixedDry อบผสม	ครั้ง (ของน้ำหมัก สูงสุด)	ออกแบบมาเพื่อทำให้สิ่งที่คุณซักแห้งเป็นประจำโดยไม่ต้องคิดแยก ทำให้เสื้อผ้าแห้งอย่างสม่ำเสมอทั้งจากผ้าฝ้าย ผสมผ้าฝ้ายสังเคราะห์และสังเคราะห์
Fast 40 อบ 40 นาที	1 กก.	เลือกโปรแกรมนี้อ่อนแห้งเสื้อผ้าที่ใส่เป็นประจำทุกวัน ผ้าฝ้ายหรือผ้าใยผสมที่ต้องการแห้งไว
Off ปิด		รีเซ็ตโปรแกรม/ปิดเครื่อง

1) ความจุสูงสุดขึ้นอยู่กับรุ่นของเครื่องอบผ้า

2) ผ่านการทดสอบเชื้อ Candida albicans, MS2 Bacteriophage และ Escherichia coli จาก การทดสอบภายนอกโดย Swissatest Testmaterialien AG ในปีค.ศ. 2024 (รายงานการทดสอบ หมายเลข 20242021)

6. ตัวเลือกและการตั้งค่า

6.1 ตารางตัวเลือก

โปรแกรมพร้อมตัวเลือกระดับความแห้ง

1. เลือกตัวเลือก "ระดับความแห้ง"
2. เลือก "0 อุณหภูมิมือ"

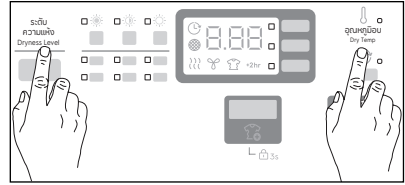

โปรแกรม	ระดับความแห้ง			อุณหภูมิมือ			เพิ่มเวลาลดรอยยับ	ตั้งเวลาอบล่วงหน้า
				แรงอบ	อุณหภูมิต่ำ	ปานกลาง		
Cottons ผ้าฝ้าย	■	■	■	■	■		■	■
Eco Cottons ผ้าฝ้ายแบบประหยัด	■			■			■	■
Delicates ผ้าเนื้อบาง		■	■	■	■		■	■
Wool ผ้าขนสัตว์		■			■		■	■
Denim ผ้ายีนส์	■	■		■			■	■
Easy Iron รีดง่าย		■	■	■			■	■
Refresh ลดรอยยับ				■			■	■
Hygiene ขจัดเชื้อโรค	■			■			■	
Bedding เครื่องนอน	■	■	■	■	■		■	■
Synthetics ผ้าใยสังเคราะห์	■	■	■	■	■		■	■
MixedDry ผสม	■	■	■	■	■		■	■
Fast 40 อบ 40 นาที	■			■			■	■
Off ปิด								

โปรแกรมพร้อมตัวเลือกอบแห้งแบบตั้งเวลา

1. เลือกตัวเลือก "ตั้งเวลาอบ (นาทีก)"
2. เลือก "0 อุณหภูมิอบ"

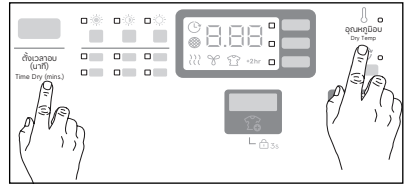



โปรแกรม	ระดับความแห้ง							อุณหภูมิอบ		เพิ่มเวลา ลดรอยยับ	ตั้งเวลา อบล่วงหน้า
	120	90	60	30	20	15	เร่งอบ	อุณหภูมิ ต่ำ	ปานกลาง		
Cottons ผ้าฝ้าย	■	■	■	■	■	■	■	■	■	■	■
Eco Cottons ผ้าฝ้ายแบบประหยัด											
Delicates ผ้าเนื้อบาง											
Wool ผ้าขนสัตว์											
Denim ผ้ายีนส์											
Easy Iron รีดง่าย											
Refresh ลดรอยยับ											
Hygiene ขจัดเชื้อโรค											
Bedding เครื่องนอน											
Synthetics ผ้าใยสังเคราะห์	■	■	■	■	■	■	■	■	■	■	■
MixedDry ผสม	■	■	■	■	■	■	■	■	■	■	■
Fast 40 อบ 40 นาที											
Off ปิด											

6.2 ระดับความแห้ง

ฟังก์ชันนี้จะช่วยให้ผ้าแห้งมากขึ้น มีทั้งหมด 3 ตัวเลือก

- ☀️ แห้งพิเศษ
- ☀️ พับเก็บ
- ☀️ เพื่อรีด

คำแนะนำเกี่ยวกับตัวเลือก "ระดับความแห้ง"

ระดับความแห้ง	ชนิดของผ้า	น้ำหมักผ้า
 แห้งพิเศษ เหมาะสำหรับผ้าเช็ดตัวหรือผ้าที่มีลักษณะใกล้เคียง	ผ้าฝ้ายและผ้าลินิน(เสื้อคลุมอาบน้ำ, ผ้าเช็ดตัว ฯลฯ)	ไม่เกินน้ำหมัก สูงสุด¹⁾
 พับเก็บ เหมาะสำหรับเสื้อผ้านที่สามารถนำไปใส่ได้เลยโดยไม่ต้องรีด	ผ้าฝ้ายและผ้าลินิน(ผ้าเช็ดตัว, เสื้อยืด, ชุดชั้นใน ฯลฯ)	ไม่เกินน้ำหมัก สูงสุด¹⁾
 เพื่อรีด เหมาะสำหรับกางเกงโป๊วรีดได้ทันที	ผ้าฝ้ายและผ้าลินิน(ผ้าปูที่นอน, ผ้าปูโต๊ะ, เสื้อเชิ้ต ฯลฯ)	ไม่เกินน้ำหมัก สูงสุด¹⁾

1) ความจุสูงสุดขึ้นอยู่กับรุ่นของเครื่องอบผ้า

i การตั้งค่า "ระดับความแห้ง" จะเพิ่มขึ้นอยู่กับโปรแกรมที่เลือก

6.3 ตั้งเวลาอบ (นาทีก)

คุณสามารถตั้งระยะเวลาการทำงานของโปรแกรมได้ตั้งแต่ 15, 20, 30, 60, 90 และ 120 นาที ระยะเวลาการทำงานจะสัมพันธ์กับผ้าในเครื่อง

i เราขอแนะนำให้คุณตั้งเวลาสั้น ๆ หากผ้ามีปริมาณน้อยหรือมีผ้าเพียงหนึ่งชิ้น

คำแนะนำเกี่ยวกับตัวเลือกการตั้งเวลาอบผ้า

ชนิดของผ้า	น้ำหมักผ้า	เวลาที่แนะนำ
	5 กก. ถึงน้ำหมัก สูงสุด¹⁾	120 นาที
ผ้าฝ้ายและผ้าลินิน(เสื้อคลุมอาบน้ำ, ผ้าเช็ดตัว ฯลฯ)	3 กก. ถึง 5 กก	60 นาที ถึง 90 นาที
	1 กก. ถึง 3 กก	30 นาที ถึง 60 นาที
	1 ชิ้น ถึง 1 กก	15 นาที ถึง 30 นาที
ผ้าใยสังเคราะห์หรือใยผสม(เสื้อถักไหมพรม, เสื้อสตรี, ชุดชั้นใน, ของใช้ในบ้านที่ทำจากผ้าลินิน ฯลฯ)	ครึ่งหนึ่งของน้ำหมักผ้าสูงสุด	30 นาที ถึง 60 นาที
	1 กก.	15 นาที ถึง 20 นาที
ขนแกะและผ้าขนสัตว์ที่ซักด้วยมือได้	1 กก.	15 นาที ถึง 30 นาที

1) ความจุสูงสุดขึ้นอยู่กับรุ่นของเครื่องอบผ้า

6.4 จุลหภูมิอบ

ฟังก์ชันนี้จะมีตัวเลือกระดับการอบผ้าแบบต่าง ๆ ให้เลือก โดยมีอยู่ 3 ระดับ

- เร่งอบ**
สำหรับการอบผ้าทั่ว ๆ ไป
- จุลหภูมิต่ำ**
สำหรับอบผ้าที่มีเนื้อผ้าอบบางและผ้าใยสังเคราะห์ โดยใช้ระดับความร้อนต่ำเพื่อการถนอมเนื้อผ้าให้มากที่สุด การตั้งค่า จุลหภูมิต่ำจะทำให้ตัวทำความร้อนทำงานเป็นระยะเวลาสั้นกว่าการตั้งค่าสำหรับเนื้อผ้าทั่วไป "เร่งอบ"
- เป่าลม**
การตั้งค่านี้จะไม่มีการให้ความร้อนแก่ผ้ามีเพียงการเป่าลมภายในเครื่องอบผ้าเท่านั้นเพื่อสะบัดเอาฝุ่นออกและปรับสภาพเนื้อผ้าและสามารถเลือกใช้งานได้ในตัวเลือก "ตั้งเวลาอบ (นาทีก)" เท่านั้น

6.5 ตั้งเวลาอบล่วงหน้า 🕒

ตัวเลือกนี้ทำให้คุณสามารถตั้งเวลาล่วงหน้าสำหรับ เริ่มต้นการอบผ้าได้ โดยสามารถเลือกได้ตั้งแต่ 30, 60, หรือ 90 นาที และสามารถตั้งล่วงหน้าเป็น ชั่วโมงได้ ตั้งแต่ 2 ถึง 20 ชั่วโมง เวลาเริ่มต้นการอบผ้าที่คุณเลือกไว้จะแสดงขึ้นบนจอแสดงผล เวลาสิ้นสุดการทำงานจะเพิ่มขึ้นเพื่อแสดงการตั้งเวลาล่วงหน้าสำหรับเริ่มต้นการอบผ้าที่เลือกไว้ให้คุณทราบ คุณต้องเลือกตัวเลือกนี้หลังจากที่คุณตั้งโปรแกรมและก่อนกดปุ่ม ">|| เริ่ม/หยุด" หากคุณต้องการใส่ผ้าลงในเครื่องเพิ่มระหว่างการตั้งเวลาล่วงหน้าสำหรับเริ่มต้นการอบผ้า ให้กดปุ่ม ">|| เริ่ม/หยุด" เพื่อให้เครื่องหยุดการทำงานชั่วคราว ใส่ผ้าเพิ่ม ปิดฝาเครื่องและกดปุ่ม ">|| เริ่ม/หยุด" อีกครั้ง คุณสามารถยกเลิกหรือเปลี่ยนแปลงการตั้งเวลาล่วงหน้าสำหรับเริ่มต้นการอบผ้าได้ตลอดเวลา ด้วยการกดปุ่ม ">|| เริ่ม/หยุด" จากนั้นกดปุ่ม 🕒 ตั้งเวลาล่วงหน้า" หนึ่งในครั้ง เวลาจะถูกรีเซ็ตเป็น 0 จากนั้นคุณก็สามารถเปลี่ยนแปลงเวลาหรือยกเลิกการตั้งค่านี้ได้ กดปุ่ม ">|| เริ่ม/หยุด" อีกครั้ง เพื่อให้เครื่องทำงานต่อ

6.6 เพิ่มเวลาลดรอยยับ 🧺

ตัวเลือกนี้จะเพิ่มระยะเวลาการลดรอยยับเป็น 2 ชั่วโมง เมื่อสิ้นสุดรอบการอบผ้า ฟังก์ชันนี้จะช่วยลดรอยยับของผ้า สามารถนำผ้าออกได้ระหว่างอยู่ในขั้นตอนการลดรอยยับ
จอจะแสดงผล " +2hr " เมื่อเลือกตัวเลือกนี้

6.7 ฟังก์ชันล็อกป้องกันเด็ก 🚫

ตัวเลือกนี้จะป้องกันไม่ให้เด็กสามารถกดปุ่มเล่นได้ ในขณะที่โปรแกรมกำลังทำงานอยู่ ปุ่มสัมผัสจะถูกล็อกสำหรับการ

- เปิดใช้งานฟังก์ชันนี้ ให้กดปุ่มสัมผัส "🚫" เพิ่มเวลาลดรอยยับ" ค้างไว้ประมาณ 3 วินาที จนกว่าจอแสดงผลจะแสดงไอคอน "🔒"

❗ หากคุณกดปุ่มใด ๆ ในขณะที่ฟังก์ชันการล็อกป้องกันเด็กทำงาน ไอคอน "🔒" จะกะพริบบนจอแสดงผล 3 ครั้ง พร้อมกับเสียงสัญญาณเตือนดังขึ้น

- ในการปิดการใช้งานฟังก์ชันนี้ ให้กดปุ่มสัมผัสแบบเดิมอีกครั้งจนกว่าหน้าจอจะแสดงไอคอน "🔒".

6.8 เปิด/ปิดเสียงสัญญาณเตือนเมื่อเสร็จสิ้นการอบแห้ง

การตั้งค่านี้จะทำให้คุณสามารถเปิดใช้งานหรือปิดการทำงานของเสียงสัญญาณเตือนเมื่อสิ้นสุดโปรแกรมการทำงานได้ ตัวอย่างเช่น คุณอาจต้องการปิดเสียงสัญญาณเตือนนี้เมื่อคุณต้องการอบผ้าในขณะที่เข้านอนดังนั้นเมื่อเครื่องทำงานเสร็จ เสียงสัญญาณเตือนก็จะไม่รบกวนการนอนของคุณ

❗ แต่เสียงสัญญาณเตือนการทำงานผิดพลาดจะไม่ถูกปิดการทำงาน เช่น กรณีเกิดความบกพร่องร้ายแรง

- หากต้องการปิดการทำงานของเสียงสัญญาณเตือนให้กดปุ่ม "ระดับความแห้ง" และ "ตั้งเวลาอบ(นาท)" พร้อมกันค้างไว้เป็นเวลา 3 วินาที จอแสดงผลจะแสดง "bOF" พร้อมกับเสียง
- หากต้องการเปลี่ยนกลับไปค่าเริ่มต้น ให้กดปุ่มทั้งสองพร้อมกันค้างไว้เป็นเวลา 3 วินาที จอแสดงผลจะแสดง "bOn" พร้อมเสียง

7. การใช้งานประจำวัน

7.1 เริ่มการทำงานของโปรแกรมโดยไม่วางเวลาเริ่มต้นอบผ้า

1. เตรียมผ้าที่จะอบและใส่ผ้าลงในเครื่องเพื่อผลลัพธ์ที่ดีที่สุด เราขอแนะนำให้คุณแยกซักผ้าตามชนิดของเนื้อผ้าและปิ่นแห้งด้วยความเร็วสูงสุดที่สามารถเลือกได้จากเครื่องของคุณ

i ใส่ผ้าลงในเครื่องแบบหลวม ๆ ไม่เกิน**สองในสามของความจุเครื่อง** ผ้าต้องหมุนได้อย่างอิสระภายในเครื่องอบผ้า อย่าใส่ผ้าเข้าเครื่องจนแน่นเกินไป เพราะผ้าเปียกจะฟูขึ้นเมื่อแห้ง

i **การใส่ผ้าลงในเครื่องมากเกินไปจะทำให้**
- ประสิทธิภาพการทำงานของเครื่องลดลง
- ระยะเวลาในการอบผ้านานขึ้น
- ผ้ามีโอกาสเกิดรอยยับมากขึ้น

! ข้อควรระวัง!

ห้ามใส่เสื้อผ้าหรือสิ่งของอื่น ๆ ที่เปียกน้ำจนแฉะหรือมีทรายกรวดติดอยู่บนผ้าลงในเครื่องอบผ้าของคุณ

2. หมุนปุ่มเลือกโปรแกรมการทำงาน เพื่อเลือกโปรแกรมการอบผ้า
3. ตั้งค่าโปรแกรมและตัวเลือกที่เหมาะสมกับชนิดของเนื้อผ้า จอแสดงผลจะแสดงระยะเวลาการทำงานของโปรแกรม

i ห้ามเลือกตัวเลือก "แห้งพิเศษ" สำหรับเนื้อผ้าที่บอบบาง เช่น ผ้าโพลีเอสเตอร์ เนื่องจากอาจเกิดรอยยับได้

i เพื่อให้ได้ผลการอบแห้งที่ดีที่สุดสำหรับผ้าปริมาณน้อย ขอให้ใช้โปรแกรม "ตั้งเวลาอบ (นาทิจ)"

4. กดปุ่ม ">|| เริ่ม/หยุด" โปรแกรมจะเริ่มทำงาน

! ข้อควรระวัง!

ห้ามหยุดการทำงานของเครื่องอบผ้าก่อนจะสิ้นสุดรอบการทำงาน เว้นแต่จะนำสิ่งของทั้งหมดออกแล้ว เพื่อให้ความร้อนกระจายออก

7.2 การเริ่มการทำงานของโปรแกรมทันที

1. ตั้งค่าโปรแกรมและตัวเลือกที่เหมาะสมกับชนิดของเนื้อผ้า
2. กดปุ่ม "☺ ตั้งเวลาอบล่วงหน้า" อีกครั้ง จนกว่าจอแสดงผลจะแสดงเวลาของฟังก์ชันการหน่วงเวลาเริ่มต้นอบผ้าที่คุณต้องการตั้งค่า
3. กดปุ่ม ">|| เริ่ม/หยุด" จอแสดงผลจะแสดงเวลานับถอยหลังของการหน่วงเวลาเริ่มต้นอบผ้า เมื่อการนับถอยหลังเสร็จสิ้น โปรแกรมจะเริ่มทำงาน

i การเพิ่มเวลาในการอบผ้าหากสิ้นสุดโปรแกรมแล้ว ผ้ายังคงเปียกเกินไป ให้ตั้งรอบการแห้งสั้น ๆ อีกรอบ

! คำเตือน!

เพื่อป้องกันไม่ให้ผ้าเกิดรอยยับหรือรอยย่นให้หลีกเลี่ยงการอบผ้านานเกินไป

7.3 เปลี่ยนโปรแกรม

การเปลี่ยนโปรแกรมที่กำลังทำงานอยู่สามารถทำได้ด้วยการรีเซ็ตโปรแกรมเท่านั้น



1. หมุนปุ่มเลือกโปรแกรมการทำงานไปที่ตำแหน่ง "ปิด" เพื่อยกเลิกโปรแกรมและปิดเครื่อง
2. หมุนปุ่มเลือกโปรแกรมการทำงานไปที่ตำแหน่งใหม่และเลือกตัวเลือกใหม่ จากนั้นกดปุ่ม ">|| เริ่ม/หยุด" อีกครั้ง



7.4 การหยุดการทำงานของโปรแกรมชั่วคราว

1. หากต้องการหยุดทำงานชั่วคราว ให้กดปุ่ม ">|| เริ่ม/หยุด" ไฟแสดงการทำงาน LED จะเริ่มกะพริบ
2. กดปุ่ม ">|| เริ่ม/หยุด" อีกครั้งโปรแกรมจะทำงานต่อ

7.5 ในช่วงท้ายของโปรแกรม

การเปลี่ยนโปรแกรมที่กำลังทำงานอยู่สามารถทำได้ด้วยการรีเซ็ตโปรแกรม

- เครื่องจะหยุดทำงานโดยอัตโนมัติ
- สัญญาณเสียงเตือนจะดังขึ้น
- จอแสดงผลแสดง " End "
- ไฟแสดงสถานะ "  " ติดสว่าง
- ไฟแสดงสถานะตัวกรอง "  " อาจติดสว่าง
- ไฟแสดงสถานะ ">|| เริ่ม/หยุด" ติดสว่าง

เครื่องจะทำงานต่อในขั้นตอนการลดรอยยับประมาณ 1 ชั่วโมง หรือมากกว่านั้น หากตั้งค่าตัวเลือก "  เพิ่มเวลาลดรอยยับ " ไว้ (โปรดดูหัวข้อตัวเลือก "  เพิ่มเวลาลดรอยยับ ")

 ขั้นตอนการลดรอยยับจะช่วยลดรอยยับของผ้าคุณสามารถนำผ้าออกก่อนที่ขั้นตอนการลดรอยยับจะสิ้นสุดลง เพื่อผลลัพธ์ที่ดีกว่า เราขอแนะนำให้คุณนำผ้าออกเมื่อใกล้เสร็จสิ้นขั้นตอนการทำงาน

 โปรดทำความสะอาดแผ่นกรองเมื่อการทำงานโปรแกรมสิ้นสุดลง

7.6 ฟังก์ชันสแตนด์บาย

เพื่อลดอัตราการใช้พลังงาน ฟังก์ชันนี้จะยกเลิกการทำงานของเครื่องโดยอัตโนมัติ

- หลังจากผ่านไป 5 นาที หากคุณไม่เริ่มการทำงานของโปรแกรม
- หลังจากผ่านไป 5 นาที นับจากเวลาสิ้นสุดการทำงานของโปรแกรม

8. คำแนะนำเกี่ยวกับการอบผ้า

i น้ำหนักผ้าของคุณเมื่อแห้งแล้วต้องไม่เกิน
อัตราความจุสูงสุดของเครื่องอบผ้า

8.1 การเตรียมเสื้อผ้า

- ห้ามอบแห้งสิ่งของต่อไปนี้: ผ้าเนื้อมอบบาง เช่น ผ้าม่านใยสังเคราะห์, ผ้าขนสัตว์, ผ้าไหม, ผ้าที่ขลิบริมด้วยโลหะ, ถูบ่วงโนลอน, สิ่งของที่มีขนาดค่อนข้างใหญ่ เช่น เสื้อคลุมกันฝน, ผ้าห่ม, ถูนอน, ผ้าคลุมเตียงบุขนนก และสิ่งของที่มีส่วนประกอบของโฟมยาง หรือมีลักษณะคล้ายโฟมยาง
- ห้ามอบแห้งยกทรงหรือเสื้อยกทรงรัดรูปชนิดเสริมโครงเหล็กโดยตรง ให้บรรจุในถุงซักผ้าก่อนทำการอบแห้ง เนื่องจากโครงเหล็กอาจหลุดออกมา และสร้างความเสียหายให้กับเครื่องอบผ้าได้
- ตรวจสอบแนะนำสิ่งของต่าง ๆ ออกจากกระเป๋าสีเสื้อ คลิป ปากกา ตะปู หรือเข็มหมุด สามารถสร้างความเสียหายแก่เสื้อผ้าและเครื่องอบผ้าได้ สิ่งของอื่น ๆ เช่น ไม้ขัดไฟ หรือไฟแบ็คอาจทำให้เกิดเพลิงไหม้ได้
- กลัดกระดุมเสื้อทั้งหมด เกี่ยวตะขอและรัดดุม และรัดซิปที่อาจไปโดนวัสดุอื่น รัดส่วนที่เป็นเข็มขัดรวมทั้งสายของผ้ากันเปื้อน เพื่อไม่ให้พันกัน
- ระยะเวลาที่ใช้ในการอบผ้าจะขึ้นอยู่กับขนาดและโครงสร้างของเนื้อผ้า ปริมาณผ้า และระดับความเปียก เพื่อประหยัดเวลาและค่าใช้จ่าย ควรปั่นผ้าด้วยเครื่องซักผ้าของคุณเพื่อสลัดน้ำออกให้มากที่สุดก่อน
- ระยะเวลาที่ใช้ในการอบผ้ายังขึ้นอยู่กับความผันผวนของแรงดันไฟฟ้า อุณหภูมิและความชื้นในห้องด้วยผ้าจะแห้งได้ช้าในวันที่มีอากาศเย็น และมีความชื้นในอากาศสูง
- เพื่อให้การอบผ้ามีประสิทธิภาพที่ดีที่สุด ให้แยกผ้าตามชนิดของเนื้อผ้า เช่น ผ้าที่มีน้ำหนักมาก เช่น ผ้าเช็ดตัว ผ้าคลุมเตียง ฯลฯ ซึ่งใช้ระยะเวลาในการอบแห้งนานกว่าผ้าที่แห้งเร็ว เช่น เสื้อเชิ้ต และผ้าปูที่นอนที่ทำจากโพลีเอสเตอร์/ฝ้าย
- หลีกเลี่ยงการอบผ้าสีเข้มร่วมกับผ้าสีอ่อน เช่น ผ้าเช็ดตัว เนื่องจากใยผ้าของผ้าสีอ่อนอาจติดบนผ้าสีเข้มได้

หมายเหตุ: ผ้าบางชนิดจะดูโตโยผ้าจากเสื้อผ้าและสิ่งของอื่นให้เกาะติดบนเนื้อผ้าได้ง่าย ให้แยกผ้า "ที่มีใยมาก" และผ้า "ที่ติดโยผ้าได้ง่าย" ออกจากกันเพื่อลดปัญหาที่อาจเกิดขึ้นได้





- ผ้าที่มีใยมาก ได้แก่ ผ้าเช็ดตัว ผ้าอ้อม ผ้ากำมะหยี่
- ผ้าตัดขุยง่าย ได้แก่ ผ้าสักหลาดที่เป็นริ้วผ้าใยสังเคราะห์ และผ้าที่รัดอัดกลับ
- หากผ้าบางตัวยังคงขึ้นอยู่หลังจากที่อบแล้ว ให้เพิ่มเวลาอบผ้าตามความเหมาะสมโดยใช้โปรแกรม "ตั้งเวลาอบ (นาท)" ขึ้นตอนนี้อาจมีความจำเป็น โดยเฉพาะสำหรับผ้าที่มีหลายชั้น (เช่น ยีนส์, ผ้าที่มีปกเสื้อหรือกระเป๋าสีเสื้อ) หรือผ้าที่ปริมาณน้อยมาก
- หมั่นทำความสะอาดแผ่นกรองใยผ้าเพื่อลดระยะเวลาในการอบผ้าและประหยัดค่าใช้จ่าย
- ก่อนนำผ้ามาอบแห้งด้วยเครื่องอบผ้า ควรปั่นหมาดหลังการซักทุกครั้ง
- เสื้อผ้าที่ดูแลกรียงง่าย เช่น เสื้อเชิ้ต ควรนำไปปั่นหมาดเป็นเวลาสั้น ๆ ก่อนนำมาอบแห้ง (ประมาณ 30 วินาที ขึ้นอยู่กับเนื้อผ้าว่ายับง่ายหรือไม่)
- ให้ใช้น้ำยาปรับผ้านุ่มในการซักหรือใช้น้ำยาปรับผ้านุ่มสำหรับเครื่องอบผ้าโดยเฉพาะ เพื่อหลีกเลี่ยงการเกิดไฟฟ้าสถิตหลังจากการอบแห้ง
- นำผ้าออกจากเครื่องทันทีที่อบแห้งเสร็จ
- ไม่ควรรอบผ้าจนแห้งเกินไป เพื่อป้องกันไม่ให้ผ้ามีรอยย่นและเพื่อประหยัดพลังงาน
- ต้องนำเสื้อผ้าหรือผ้าเช็ดตัวที่มีเศษทรายหรือกรวดติดอยู่ไปซักก่อนนำมาอบแห้ง
- เนื่องจากความแตกต่างของปริมาณผ้าที่จะอบแห้ง โครงสร้างของใยผ้า และความหนาของผ้า คุณอาจประสบปัญหาผ้าแห้งไม่สม่ำเสมอ หากคุณประสบปัญหาผ้าแห้งไม่สม่ำเสมอในโปรแกรม "พับเก็บ" โปรดใช้โปรแกรม "แห้งพิเศษ" หรือ "ตั้งเวลาอบ (นาท)" แต่ต้องคำนึงถึงชนิดของเนื้อผ้าที่จะอบแห้งด้วย เพื่อป้องกันการอบผ้าที่จะแห้งเกินไป โปรดศึกษาและปฏิบัติตามคำแนะนำในการอบผ้าและสิ่งของที่จะนำมาอบด้วยเครื่องอบผ้าอย่างละเอียด

ตารางต่อไปนี้จะแสดงน้ำหนักโดยประมาณของผ้า โดยทั่วไป เพื่อช่วยให้คุณเลือกขนาดน้ำหนักของผ้าได้

ผ้าปูที่นอน	700กรัม - 1000กรัม
ผ้าปูโต๊ะ	400กรัม - 500กรัม
ผ้าเช็ดครัว	70กรัม - 120กรัม
ผ้าเช็ดปาก	50กรัม - 100กรัม
ผ้าเช็ดมือ	150กรัม - 250กรัม
เสื้อคลุมอาบน้ำ	1000กรัม - 1500กรัม
เช็ดผู้ขาย	200กรัม - 300กรัม
ปลอกหมอน	100กรัม - 200กรัม
ชุดนอนผู้ชาย	400กรัม - 500กรัม
ชุดนอนผู้หญิง	200กรัม 250กรัม
ผ้าเช็ดตัว	300กรัม - 400กรัม

8.2 คำแนะนำ

โปรดตรวจสอบป้ายที่ติดมากับผ้าเสมอเพื่อดูสัญลักษณ์การอบแห้งเสมอ ซึ่งปัจจุบันจะใช้หลักเกณฑ์ป้ายระบุข้อแนะนำในการดูแลรักษาเสื้อผ้าแบบสากล

ป้ายแสดงข้อมูลผ้า	รายละเอียด
	ผ้าชนิดนี้เหมาะสำหรับใช้เครื่องอบผ้า
	ผ้าชนิดนี้เหมาะสำหรับใช้กับเครื่องอบผ้าที่อุณหภูมิสูง
	ผ้าชนิดนี้เหมาะสำหรับใช้กับเครื่องอบผ้าที่อุณหภูมิต่ำ
	ผ้าชนิดนี้ไม่เหมาะสำหรับใช้กับเครื่องอบผ้า

- **ผ้าที่รีดอัดกลับและใยสังเคราะห์**
 - นำผ้าออกทันทีที่เครื่องอบผ้าหยุดทำงานเพื่อลดรอยยับ
- **ผ้าที่ทำจากขนสัตว์**
 - ไม่แนะนำ ถึงให้อยู่ในรูปทรงเดิม จากนั้นนำไปตากแห้ง
- **ผ้าถักและผ้าทอ**
 - อาจเกิดรอยยับในปริมาณที่แตกต่างกัน ทั้งนี้ขึ้นอยู่กับคุณภาพของผ้าห้ามใช้การตั้งค่า "แห้งพิเศษ" กับเนื้อผ้าเหล่านี้ ให้อัดผ้าออกทันทีเสมอหลังการอบแห้ง

- **วัสดุที่เป็นไฟเบอร์หรือหนัง**
 - ให้ตรวจสอบคำแนะนำจากผู้ผลิตเสมอ
- **เสื้อผ้าเด็กอ่อนและชุดนอน**
 - สำหรับเสื้อผ้าที่ผลิตจากเส้นใยอะคริลิกหรือชุดนอน ให้ใช้การตั้งค่า "เพื่อรีด" เท่านั้น
- **ยางและพลาสติก**
 - อบแห้งสิ่งของที่ผลิตจากยางหรือพลาสติก หรือที่มีส่วนเหล่านี้เป็นส่วนประกอบเช่น ผ้ากันเปื้อน, ผ้ากันน้ำลาย, ผ้าเช็ดปากการกษชนิดกันน้ำ, ผ้าปูโต๊ะ, หมวกคลุมอาบน้ำ, เสื้อผ้าที่บุด้วยแผ่นยางโฟม, หมอนรองเก้าอี้กันน้ำ หรือรองเก้าอี้เทนนิสเคลือบยาง
- **ไฟเบอร์กลาส**
 - ไม่แนะนำ เศษแก้วที่หลงเหลืออยู่ในเครื่องอบผ้าอาจตัดเสื้อผ้าของคุณเมื่อคุณใช้งานเครื่องอบผ้าครั้งต่อไป และทำให้ผิวดของคุณระคายเคือง
 - ไม่ควรใช้น้ำยาปรับผ้านุ่มหรือผลิตภัณฑ์ที่มีลักษณะใกล้เคียงกับเครื่องอบผ้าเพื่อป้องกันไฟฟ้าสถิต เว้นแต่จะได้รับการแนะนำโดยผู้ผลิต น้ำยาปรับผ้านุ่มหรือผลิตภัณฑ์นั้น ๆ โดยเฉพาะ

 เราไม่แนะนำให้ใช้น้ำยาปรับผ้านุ่มชนิดแผ่นลงในผ้าที่อยู่ในถังอบโดยเด็ดขาด เพราะผลิตภัณฑ์เหล่านี้อาจทำให้ใยผ้าอุดตันได้เร็วขึ้นและทำให้ประสิทธิภาพการทำงานของเครื่องอบผ้าไม่เพียงพอ

9. การดูแลรักษาและทำความสะอาด

9.1 การทำความสะอาดแผ่นกรองใยผ้า

i การสะสมของใยผ้าอาจก่อให้เกิดเพลิงไหม้ได้ แผ่นกรองใยผ้าที่สะอาดอาจช่วยระยะเวลาในการอบแห้งและช่วยประหยัดพลังงาน รวมถึงป้องกันไม่ให้เครื่องมีความร้อนสูงเกินไป เพราะความร้อนที่สูงเกินไปอาจทำให้เสื้อผ้าของคุณเสียหายได้

จะเกิดอะไรขึ้นหากลืมทำความสะอาดแผ่นใยกรองผ้า ?

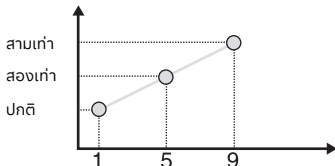

จำนวนการทำงานเมื่อใช้แผ่นกรองใยผ้าที่ไม่ได้ทำความสะอาด (จากการทดสอบในห้องปฏิบัติการโดยใช้ผ้าเช็ดตัวผืนใหม่)



สิ่งสำคัญคือต้องทำความสะอาดตัวกรองใยผ้าหลังจากใส่ผ้าทุกครั้ง

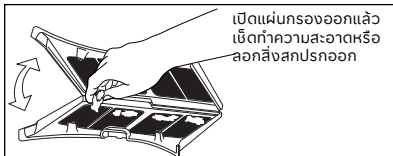

ตรวจสอบให้แน่ใจว่าคุณได้ยินเสียง "คลิก" เมื่อใส่แผ่นกรองใยผ้ากลับคืน

- ห้ามใช้งานเครื่องอบผ้าโดยไม่มีตัวกรอง
 - อย่าให้มีเศษผ้าเกาะอยู่รอบ ๆ เครื่องอบผ้าของคุณ
 - ต้องเปลี่ยนแผ่นกรองใยผ้าที่ขาดหรือชำรุดทันที
 - การใส่ผ้ามากเกินไปอาจเพิ่มการสะสมของสิ่งสกปรกเนื่องจากการไหลเวียนของอากาศลดลง
- เพื่อหลีกเลี่ยงอันตรายจากไฟไหม้ เราขอแนะนำให้คุณชำระค่าบริการกับศูนย์บริการที่ได้รับอนุญาต หากต้องการทำความสะอาดเครื่องอบผ้าเป็นระยะ คุณต้องทำเช่นนี้เมื่อคุณเปลี่ยนการติดตั้งจากตั้งตรงเป็นแบบกลับด้าน หรือในทางกลับกัน**

9.2 การทำความสะอาด

⚠ คำเตือน!

ต้องถอดปลั๊กไฟของตัวเครื่องออกก่อนทำความสะอาดทุกครั้ง

ใช้น้ำยาทำความสะอาดที่มีฤทธิ์เป็นกลางทำความสะอาดพื้นผิวด้านในของถังอบและอุปกรณ์เสริมสำหรับถังอบเปิดถังอบให้แห้งโดยใช้ผ้าเนื้อนุ่ม

⚠ ข้อควรระวัง!

ห้ามใช้ผลิตภัณฑ์ที่มีฤทธิ์กัดกร่อนหรือฝอยเหล็กขัดในการทำความสะอาดถังอบ

9.3 การทำความสะอาดแผงควบคุม

ใช้น้ำยาทำความสะอาดที่มีฤทธิ์เป็นกลางในการทำความสะอาดแผงควบคุมการทำงาน ใช้ผ้าชุบน้ำบิดหมาดเช็ดทำความสะอาด เช็ดถังอบให้แห้งโดยใช้ผ้าเนื้อนุ่ม

⚠ ข้อควรระวัง!

ห้ามใช้น้ำยาทำความสะอาดเพอร์นิเจอร์หรือน้ำยาทำความสะอาดที่ทำให้เกิดการกัดกร่อน

10. การแก้ปัญหา

10.1 การแก้ปัญหา

ความผิดปกติ	รหัสแจ้งเตือน	ปัญหา	วิธีแก้ไข
• เครื่องไม่สตาร์ท	E 40	• ประตุนำเข้าใช้ไฟฟ้าเปิดอยู่หรือปิดไม่ถูกต้อง	• ปิดประตูอย่างแน่นหนา
	E 40	• แหล่งจ่ายไฟหลักไม่เสถียร	• รอจนกระทั่งแหล่งจ่ายไฟหลักคงที่แล้วจึงกดเริ่ม
	E 41	• ความล้มเหลวภายใน ไม่มีการเชื่อมต่อระหว่างอุปกรณ์อิเล็กทรอนิกส์ของเครื่อง	• ปิดแล้วเปิดใหม่อีกครั้ง
ปัญหา		วิธีแก้ไข	
คุณไม่สามารถเปิดใช้งานเครื่องอบผ้า		ตรวจสอบให้แน่ใจว่าเสียบปลั๊กไฟเข้ากับเต้ารับแล้ว ตรวจสอบฟิวส์ในกล่องฟิวส์ (การติดตั้งในบ้าน)	
โปรแกรมไม่เริ่มทำงาน		กดปุ่ม "> เริ่ม/หยุด" ตรวจสอบให้แน่ใจว่าปิดฝาเครื่องอบแล้ว	
ไม่ได้ปิดฝาเครื่องอบผ้า		ตรวจสอบให้แน่ใจว่าติดตั้งแผ่นรองถูกต้อง ตรวจสอบให้แน่ใจว่าฝาไม่ติดอยู่ระหว่างฝาเครื่องอบผ้าและซีลยาง	
เครื่องอบผ้าหยุดทำงานระหว่างขั้นตอนการทำงาน		ปริมาณผ้าน้อยเกินไป ให้เพิ่มปริมาณผ้าหรือใช้โปรแกรม "ตั้งเวลาอบ (นาทีก)" ตรวจสอบให้แน่ใจว่าน้ำหนักผ้าเหมาะสมกับระยะเวลาการทำงานของโปรแกรม ตรวจสอบให้แน่ใจว่าแผ่นรองสะอาด	
เวลาในการอบแห้งนานเกินไปหรือประสิทธิภาพการอบแห้งไม่เพียงพอ		ผ้าเปียกเกินไป ให้นำผ้าไปปั่นหมาดในเครื่องซักผ้าอีกครั้ง ตรวจสอบให้แน่ใจว่าอุณหภูมิของห้องสูงกว่า +5°C และต่ำกว่า +35°C อุณหภูมิห้องที่เหมาะสมคือ 19°C ถึง 24°C เลือกโปรแกรม "ตั้งเวลาอบ(นาทีก)" หรือ "แห้งพิเศษ" (บางส่วนของผ้าอาจยังคงชื้นอยู่เมื่ออบแห้งสิ่งของหรือผ้าชิ้นใหญ่(เช่น ผ้าปูที่นอน))	
จอแสดงผลแสดง — — —		หากคุณต้องการเลือกโปรแกรมใหม่ ให้ยกเลิกการทำงานและเปิดใช้งานเครื่องใหม่ ตรวจสอบให้แน่ใจว่าตัวเลือกที่เลือกเหมาะสมกับโปรแกรมที่ใช้	

10.2 หากประสิทธิภาพการอบแห้งไม่เพียงพอ

พอ

- ตั้งค่าโปรแกรมไม่ถูกต้อง
- ตัวกรองอุดตัน
- ใส่ผ้าลงในเครื่องมากเกินไป
- ตัวถังสกปรก
- อุณหภูมิห้องต่ำ หรือสูงเกินไป (อุณหภูมิห้องที่เหมาะสมคือ 19°C ถึง 24°C)

11. ข้อมูลทางเทคนิค

ชื่อรุ่น	EDV804H3WC
ขนาด (ความสูง x ความกว้าง x ความลึก)	850 x 600 x 625 มิลลิเมตร
การจ่ายกระแสไฟฟ้า (แรงดันไฟฟ้า / ความถี่)	220-240 โวลต์ / 50 เฮิรตซ์
กระแสไฟฟ้าของตัวทำความร้อน	2100 วัตต์
ความจุถังอบ	102 ลิตร
ความจุสูงสุด	8 กิโลกรัม
ประเภทการใช้งาน	เครื่องใช้ไฟฟ้าภายในบ้าน
ฝาครอบป้องกันจะช่วยป้องกันไม่ให้อนุภาคที่เป็นของแข็งและความชื้นเข้าสู่ตัวเครื่องได้ ยกเว้นในกรณีที่ถูกกระแสไฟฟ้าแรงดันต่ำไม่มีฟังก์ชันการป้องกันความชื้น	IPX4

12. ข้อมูลเพื่อการรักษาด้านสิ่งแวดล้อม

12.1 วัสดุบรรจุภัณฑ์

 วัสดุที่มีเครื่องหมาย  สามารถนำกลับมาใช้ได้

>PE< = โพลีเอทิลีน

>PS< = โพลีสไตรีน

>PP< = โพลีโพรพิลีน

สัญลักษณ์นี้หมายความว่า วัสดุนี้สามารถนำมารีไซเคิลได้ โดยไม่ต้องทิ้งในภาชนะที่เหมาะสม

12.2 การจัดการเครื่องเก่า

โปรดทิ้งเครื่องซักผ้าเครื่องเก่าของท่าน ในสถานที่ ที่ได้รับอนุญาต เพื่อช่วยรักษาความเป็นระเบียบในบ้านเมือง!

สัญลักษณ์  ที่ตัวผลิตภัณฑ์ หรือบรรจุภัณฑ์ใช้เพื่อแจ้งว่าห้ามทิ้งแบบขยะในครัวเรือนตามปกติ โดยให้นำไปจำหน่ายทิ้ง ณ จุดจัดเก็บที่เหมาะสมเพื่อทำการรีไซเคิลส่วนประกอบทางไฟฟ้าและอุปกรณ์อิเล็กทรอนิกส์

การทิ้งผลิตภัณฑ์นี้อย่างถูกต้อง จะช่วยลดผลกระทบต่อสภาพแวดล้อมและสุขอนามัย หากท่านทิ้งผลิตภัณฑ์นี้อย่างไม่ถูกต้องเหมาะสม จะก่อให้เกิดผลเสียต่อสภาพแวดล้อมและสุขอนามัย สอบถามข้อมูลเพิ่มเติมเกี่ยวกับการรีไซเคิลผลิตภัณฑ์ได้จากหน่วยงานในพื้นที่ ผู้ให้บริการจัดเก็บขยะ ประจำพื้นที่ของคุณ หรือร้านที่จำหน่ายผลิตภัณฑ์นี้

electrolux.com

G0043810-001-A28646410