



EDH90*****

EN	User Manual	Tumble Dryer	2
TH	คู่มือการใช้งาน	เครื่องอบผ้า	30

Enjoy peace of mind. Register your appliance today.

Stay updated on better living services,
safety notices and shop for accessories.

1. **Open the camera app on your smartphone and point at the QR code to scan.**

Product Registration QR code is located on the front of your appliance or inside the door rim.

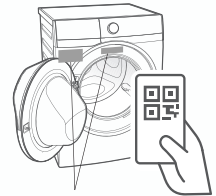

2. **Tap the notification or link to open the registration form.**
3. **Complete your details and enjoy peace of mind.**



Full version of the User Manual is available on www.electrolux.com. Alternatively, scan QR code, tap Electrolux logo, and search for your appliance.

Welcome to Electrolux! Thank you for choosing our appliance.



Get usage advice, brochures, troubleshooter, service information, buy accessories & spare parts, online product registration :

www.electrolux.com

CUSTOMER CARE AND SERVICE

We recommend the use of original spare parts. When contacting Service, ensure that you have the following data available. The information can be found on the rating plate. Model, PNC, Serial Number.



 Warning / Caution-Safety information.

 General information and tips.

 Environmental information.

Subject to change without notice.

CONTENT

1.  SAFETY INFORMATION	3
2. SAFETY INSTRUCTIONS	7
3. PRODUCT DESCRIPTION	9
4. INSTALLATION	10
5. CONTROL PANEL	12
6. PROGRAMME TABLE	14
7. OPTIONS AND SETTINGS	16
8.  WI-FI CONNECTIVITY SETUP	19
9. DAILY USE	21
10. HINTS AND TIPS CARE	22
11. CARE AND CLEANING	23
12. TROUBLESHOOTING	26
13. TECHNICAL DATA	28
14. ENVIRONMENT CONCERNS	29

1. ⚠ SAFETY INFORMATION

Before the installation and use of the appliance, carefully read the supplied instructions. The manufacturer is not responsible if an incorrect installation and use causes injuries and damage. Always keep the instructions with the appliance for future reference.



Read the instructions.



WARNING: Flammable materials/Risk of fire.

The appliance contains flammable gas, propane (R290), a gas with a high level of environmental compatibility. Keep fire and ignition sources away from the appliance.

Be careful not to cause damage to the refrigerant circuit containing propane.

1.1 Children and vulnerable people safety

⚠ WARNING!

Risk of suffocation, injury or permanent disability.

- This appliance is not intended for use by persons (including children) with reduced physical, sensory, or mental capabilities, or lack of experience and knowledge unless they have been given supervision or instruction concerning the use of the appliance by a person responsible for their safety. Children should be supervised to ensure that they do not play with the appliance.
- Do not let children play with the appliance.

- Keep all packaging away from children and dispose of it appropriately.
- Keep detergents away from children.
- Keep children and pets away from the appliance when the door is open.
- If the appliance has a child safety device, it should be activated.
- Children shall not carry out cleaning and user maintenance of the appliance without supervision.

1.2 General Safety

- Do not change the specification of this appliance.
- The appliance can be installed as free-standing or below a kitchen counter with correct space (refer to the Installation chapter).
- Do not install the appliance behind a lockable door, a sliding door or a door with a hinge on the opposite side, that would prevent the appliance door from being fully open.
- The ventilation opening in the base must not be covered by a carpet, mat, or any floor covering.
- Connect the mains plug to the mains socket only at the end of the installation process. Make sure that the mains plug is accessible after installation.
- Ensure good air ventilation in the room where the appliance is installed to avoid the back flow of unwanted gases into the room from appliances burning gas or other fuels, including open fires.
- If the mains power supply cable is damaged, it must be replaced by the manufacturer, its Authorized Service Centre or similarly qualified persons to avoid an electrical hazard.

- Do not exceed the maximum load (refer to the "Programme chart" chapter in User manual).
- Do not use the appliance if items have been soiled with industrial chemicals.
- Wipe away lint or packaging debris that has accumulated around the appliance.
- Do not run the appliance without a filter. Clean the lint filter before or after each use.
- Do not dry unwashed items in the tumble dryer.
- Items that have been soiled with substances such as cooking oil, acetone, alcohol, petrol, kerosene, spot removers, turpentine, waxes and wax removers should be washed in hot water with an extra amount of detergent before being dried in the tumble dryer.
- Items containing foam rubber (also known as latex foam), similarly textured rubber, or materials e.g. shower caps, waterproof textiles, rubber-backed articles, and clothes or pillows fitted with foam rubber pads should not be dried in the machine on a heat setting. Foam rubber materials can produce fire by spontaneous combustion when heated.
- Fabric softeners, or similar products, should only be used as specified by the product manufacturer's instructions.
- Oil-affected items can ignite spontaneously, especially when exposed to heat sources such as in a tumble dryer. The items become warm, causing an oxidation reaction in the oil. Oxidation creates heat. If the heat cannot escape, the items can become hot enough to catch fire. Piling, stacking or storing oil-affected items can prevent heat from escaping and create a fire hazard.

- If it is unavoidable that fabrics that contain vegetable or cooking oil or have been contaminated by hair care products be placed in a tumble dryer they should first be washed in hot water with extra detergent. This will reduce, but not eliminate, the hazard.
- Remove all objects from items that could be a source of fire ignition such as lighters or matches.
- Before any maintenance operation, deactivate the appliance and disconnect the mains plug from the socket.
- Pre-treatment sprays and stain remover can damage plastic components on your machine. If you use pre-treatment sprays or stain removers, apply them to the clothing well away from your machine.

⚠ WARNING!

- The appliance must not be supplied through an external switching device, such as a timer, or connected to a circuit that is regularly switched on and off by a utility.
- Do not damage the refrigerant circuit.
- Never stop a tumble dryer before the end of the drying cycle unless all items are quickly removed and spread out so that the heat is dissipated.

1.3 CONDITIONS OF USE

The appliance is intended to be used in household and similar applications such as:

- farm houses;
- by clients in hotels, motels, bed & breakfast and other residential type environments;
- areas for communal use in blocks of flats or in laundrettes.

2. SAFETY INSTRUCTIONS

2.1 Installation

- Remove all the packaging.
- Do not install or use a damaged appliance.
- Follow the installation instructions supplied with the appliance.
- Always take care when moving the appliance as it is heavy. Always use safety gloves and enclosed footwear.
- Do not install or use the appliance where the temperature can be lower than 5°C or higher than 35°C.
- The floor area on which the appliance is to be installed must be flat, stable, heat resistant and clean.
- Make sure that there is air circulation between the appliance and the floor.
- Always keep the appliance vertical when it is being moved.
- The rear surface of the appliance must be put against a wall.
- When the appliance is in its permanent position, check if it is levelled correctly with the aid of a spirit level. If it is not, adjust the feet accordingly.

WARNING!

- Do not install the appliance in an environment with no air exchange.
- In the appliance enclosure or in the built-in structure, keep ventilation opening clear of obstruction.

2.2 Electrical connection

WARNING!

Risk of fire and electric shock.

- Connect the mains plug to the mains socket only at the end of the installation. Make sure that there is access to the mains plug after the installation.
- The appliance must be earthed.

- Make sure that the parameters on the rating plate are compatible with the electrical ratings of the mains power supply.
- Always use a correctly installed shockproof socket.
- Do not use multi-plug adapters and extension cables.
- Do not pull the mains cable to disconnect the appliance. Always pull the mains plug.
- Do not touch the mains cable or the mains plug with wet hands.

2.3 Use

WARNING!

Risk of injury electric shock, fire, burns or damage to the appliance.

- This appliance is for household (indoors) use only.
- Do not dry damaged (torn, frayed) items that contain padding or fillings.
- If laundry has been washed with a stain remover, carry out an additional rinse cycle before starting a drying cycle.
- Dry only fabrics that are suitable to dry in the appliance. Follow the cleaning instruction on the item label.
- Do not drink or prepare food with the condensed water/distilled water. It can cause health problems to people and pets.
- Do not sit or step on the open door of the appliance.
- Do not dry dripping wet clothes in the appliance.
- Fill steam generators only with liquids specified by the manufacturer. (Available for model EDH***R9**)

2.4 Internal lighting (Available for model EDH***R7**, EDH***R9**)

WARNING!

Risk of injury.

- Visible LED radiation, do not look directly into the beam.
- The LED lamp is dedicated to drum lighting. This lamp cannot be reused for other lighting purposes.
- To replace the internal lighting, contact the Authorized Service Centre.

2.5 Compressor

WARNING!

Risk of damage to the appliance.

- The compressor and its system in the tumble dryer is filled with a special agent which is free from fluoro-chloro-hydrocarbons. This system must stay tight. Damage of the system can cause a leakage.

2.6 Disposal

WARNING!

Risk of injury or suffocation.

- Disconnect the appliance from the mains electrical and water supplies.
- Cut off the mains electrical cable close to the appliance and dispose of it.
- The appliance contains flammable gas (R290). Contact your municipal authority for information on how to discard the appliance correctly. Remove the door latch to prevent accidental access by children or pets and getting trapped inside the drum.
- Dispose of the appliance in accordance with local requirements for the disposal of Waste Electrical and Electronic Equipment (WEEE).

- For more detailed information about recycling this product, Please contact your local city office, your household waste disposal service, or the shop where you purchased the product.

2.7 Care and cleaning

WARNING!

Risk of injury or damage to the appliance.

- Do not use water spray and steam to clean the appliance.
- Clean the appliance with a moist soft cloth. Use only neutral detergents. Do not use abrasive products, abrasive cleaning pads, solvents or metal objects.
- Be careful when you clean the appliance to prevent damage to the cooling system.

3. PRODUCT DESCRIPTION

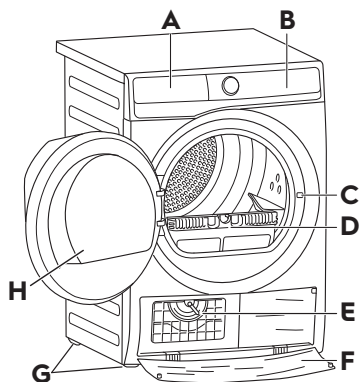

- A** Water Container
- B** Control Panel
- C** Door Lock
- D** Filter
- E** Heat Exchanger lid
- F** Heat Exchanger cover
- G** Adjustable Feet
- H** Appliance Door

4. INSTALLATION

Unpacking

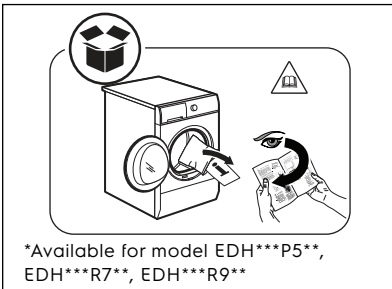
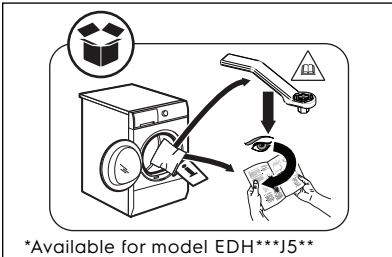
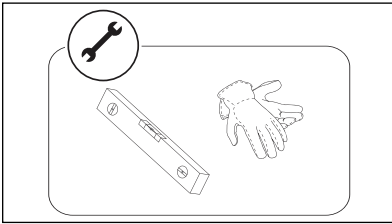

i For model **EDH***J5****, Use the **DRUM UNLOCKED KEY** to unlock Rear Drum locks, before using the appliance. For other models, the rear drum locks are removed automatically when the dryer is activated for the first time. Possible to hear some noise.

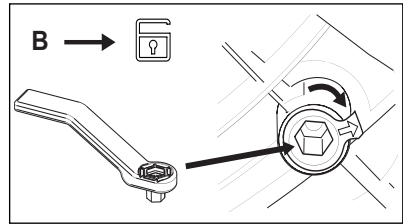
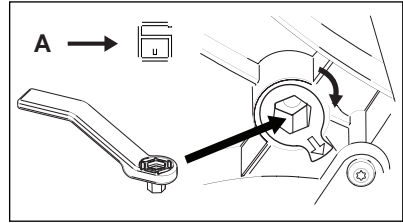
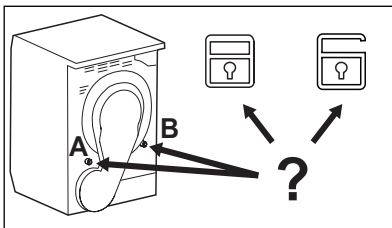

Installation

⚠ WARNING!

Before proceeding with installation, read the safety information, and dimension preferred.

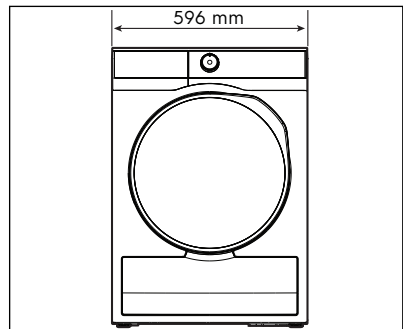

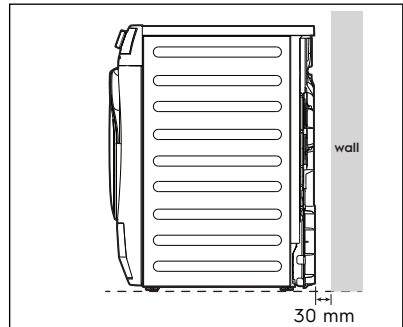
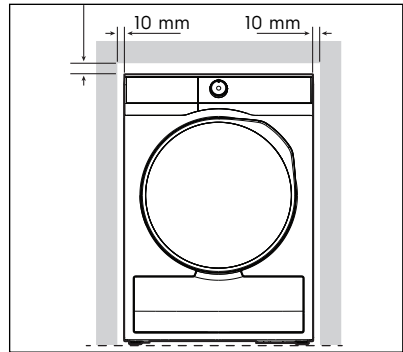
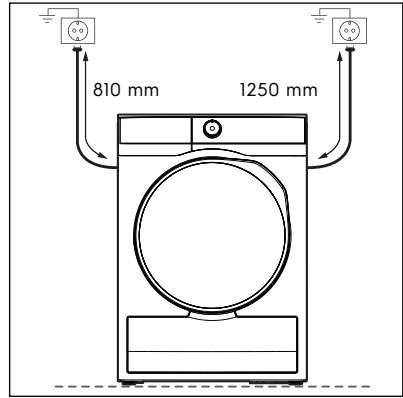
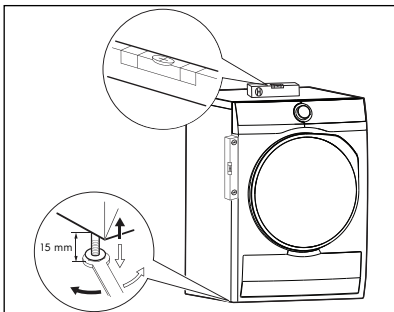
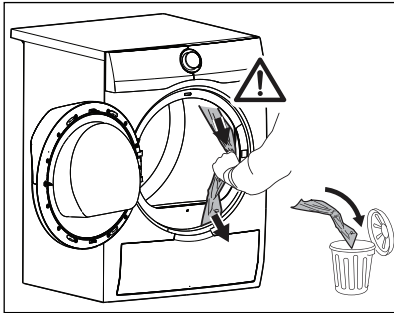
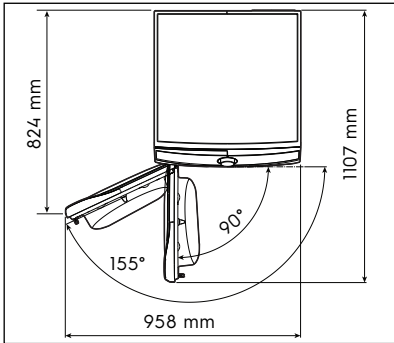
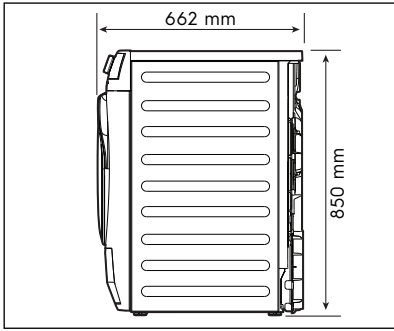



⚠ WARNING!
 The tumble dryer cannot be placed on top of a washing machine.
 For more information, please contact authorized dealer.

5. CONTROL PANEL

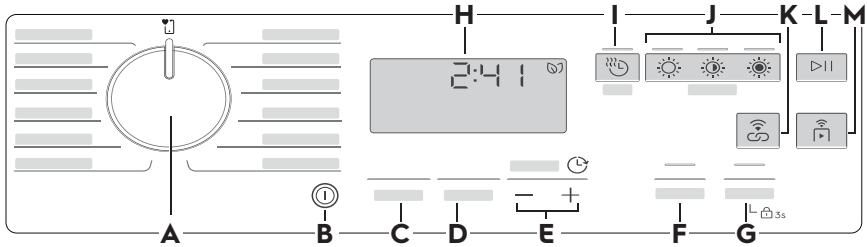
5.1 Control Panel Description



A Programme knob

B  On/Off button

C Extra Antcrease touch key

D End Alert touch key

E  Finish In Adjustment touch key

F Reverse Plus touch key

G Extra Silent
·  (Lock Option)

H Display

I  Time Dry touch key

J Dryness Level touch key

·  Iron Dry

·  Cupboard Dry

·  Extra Dry

K  SyncDry touch key

L  Start/Pause touch key

M  Remote Start touch key

 Press the touch buttons with your finger in the area with the symbol or name of the option. Do not wear gloves when you operate the control panel. Make sure that the control panel is always clean and dry.

5.2 Display

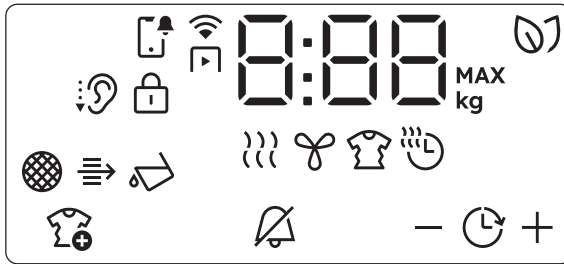

Notifications icon



Remote Start icon



SmartLeaf icon



Extra Silent icon



Child lock icon



Indicator : Clean filter



Indicator : Check heat exchanger



Indicator : Drain the water container



Indicator : Drying phase



Indicator : Cooling phase



Indicator : Antcrease phase



Time Dry icon



Extra Antcrease icon



End alert icon



Finish In icon



Decrease finish in time



Increase finish in time



Programme duration



Maximum load icon





The icon, function or phase names that appeared in this manual may differ from your product.

5.3 SmartLeaf feedback



SmartLeaf guides the consumer toward a more energy-efficient clothes drying, based on energy consumption weighted on programme's rated capacity.

There are three different level of SmartLeaf indicated by the leaf icon (green colour) :

1. No leaf lit on the display indicates an average consumption level or no indication possible (for Time based cycles).
2.  one leaf indicates a good energy consumption level.
3.  two leaves indicate the best consumption level.

6. PROGRAMME TABLE

6.1 Programme Chart

Programme	Load ¹⁾	Properties / Fabric type
Cottons ผ้าฝ้าย	Max	White and colored cotton fabrics program. The default setting is for ready-to-store dryness level.
Eco Cottons ผ้าฝ้ายแบบประหยัด	Max	Cotton fabrics programme designed for maximum energy saving.
Delicates ผ้าเนื้อบาง	2 kg	Recommended for generic delicate fabrics such as viscose, rayon, acrylic and their blends.
 Wool ผ้าขนสัตว์	1 kg	Gently dries machine and hand-washable woollens. Tumbling is minimized as the fast drum speed motion makes the garment lie flat on the inside of the drum walls replicating flat drying. Approved by Woolmark.
Silk ผ้าไหม	0.5 kg	Preserves the shape of delicate machine and hand-washable silk clothes, minimizing creases by using gentle warm air and soft movements.
Easy Iron รีดง่าย	2 kg	Limits creases on small loads of cotton, synthetic and mixed-fabric garments for easy ironing. Features two drying levels: Iron leaves garments slightly damp for ironing or hanging; Cupboard fully dries items.
Refresh ลดรอยยับ	1 kg	Short low temperature cycle that helps in removing odours from a small amount of garments. Indicated also for dry clothes that were in storage for long time.
Hygiene ขจัดเชื้อโรค	5 kg	Dries and sanitizes your garments and other items maintaining the temperature above 60°C over time, removing 99.9% of bacteria and viruses. ²⁾ Note: This cycle should only be used for wet items. Not suitable for delicate items.
Bedding+ เครื่องนอน+	4.5 kg	Up to three bed linen sets, one of which can be double size.
Duvet ผ้าคลุม	3 kg	Ensures proper drying of inner parts through single or double duvets, pillows, and padded blankets.
Synthetics ผ้าใยสังเคราะห์	4 kg	Blended garments containing mostly synthetic fibres like polyester, polyamide, etc.
MixedDry ผสม	5 kg	Designed for routine drying of what you wash without sorting. Dries evenly clothes made of cotton, cotton-synthetic blends and synthetic.
		Depends on a memorized programme.

1) Maximum capacity depends on model of dryer.

2) Tested for Candida albicans, MS2 Bacteriophage and Escherichia coli in external test performed by Swissatest Testmaterialien AG in 2021 (Test Report No. 20212038).



The wool drying cycle of this machine has been tested and approved by The Woolmark Company. The cycle is suitable to dry wool garments which are labelled "hand wash" provided that the garments are washed in a Woolmark endorsed hand washing cycle and dried according to the instructions issued by the manufacturer. **M2001.**

6.2 Programme Options Compatibility

Programme ¹⁾	Dryness Level			Extra Anticrease	Extra Silent	Reverse Plus	Time Dry	Finish In
Cottons ผ้าฝ้าย	■	■	■	■	■	■	■	■
Eco Cottons ผ้าฝ้ายแบบประหยัด		■		■				■
Delicates ผ้าเนื้อบาง		■		■				■
Wool ผ้าขนสัตว์							■	■
Silk ผ้าไหม		■		■				■
Easy Iron รีดง่าย		■	■	■				■
Refresh ลดรอยยับ				■				■
Hygiene ขจัดเชื้อโรค	■			■				■
Bedding+ เครื่องนอน+	■	■	■	■			■	■
Duvet ผ้าคลุม		■		■				■
Synthetics ผ้าใยสังเคราะห์	■	■	■	■	■	■	■	■
MixedDry ผสม	■	■		■	■		■	■
	Depends on a memorized programme							

1) Together with the programme you can set 1 or more options. To activate or deactivate them, press the related touch button.

7. OPTIONS AND SETTINGS

7.1 Options

Time Dry

You can set the programme duration, from a minimum of 10 minutes to a maximum of 2 hours.

The required duration is related to the quantity of laundry in the appliance.



 We recommend that you set a short duration for small quantities of laundry or for only one item.

TIME DRYING RECOMMENDATION

10 mins.	action of cool air only (no heater).
20 - 40 mins.	additional drying to improve dryness after previous drying cycle.
>40 mins.	full drying of the small laundry loads up to 4 kg, well spun (>1200 rpm).

Dryness Level

This function helps to increase dryness of the laundry. There are 3 options:

-  Extra Dry
-  Cupboard Dry
-  Iron Dry

Start/Pause

Press the " Start/Pause" touch key to start, pause the appliance or interrupt a running programme.

Remote Start

A quick touch to activates the Remote Start function that allows you to start, pause and stop the appliance remotely.

Activating the Remote Start the machine goes in a stand-by status.

To exit this state, tap again the button and turn it off.



SyncDry

This feature lets your tumble dryer to automatically set the most appropriate programme that matches the last washing program recently executed. All you need to do is start the drying programme once your tumble dryer is loaded. No other programme settings or options are required on the tumble dryer.

Once the washing programme has come to an end, the washing machine transfers the programme data via the home router Wi-Fi to the Electrolux Cloud, as well as to your tumble dryer.

 In order to use the SyncDry function, the Electrolux tumble dryer and washing machine must be paired with our app.

To activate the function:

1. Once the wash cycle has come to an end, place the clean laundry in the tumble dryer.
2. Press the " SyncDry" touch key.
3. All display symbols will stay lighted off except Wi-Fi icon that run an animation for a few seconds as the appliance is retrieving data from the cloud.
4. Display will update itself automatically with the suggested programme. After 10 seconds, if data retrieving is unsuccessful, the button LED is switched off and the machine gives an acoustic error signal. Then previously selected programme is restored.
5. Press the " Start/Pause" touch key to begin drying process.

Extra Silent

The appliance operates with low noise without effect on the drying quality. The appliance operates slowly with longer cycle time.

Reverse Plus

Increase drum reversing frequency to reduce items twisting and entanglement. To increase uniformity of drying result and help reduce creases. Recommended for large or long items (e.g. sheets, trousers, long dresses)

Finish In

Before you start the programme, this option makes it possible to define the end of the drying programme from minimum of 1 hour to maximum of 24 hours.

End Alert

The buzzer sounds at the:

- cycle end
- start and end of the anticrease phase

The buzzer function is by default always on. You can use this function to activate or deactivate the sound.

 You can activate the "End Alert" option with all programmes.

Extra Anticrease

Extends the anticrease phase by 60 minutes at the end of the drying cycle. This function reduces creases. The laundry can be removed during the anticrease phase.

On/Off button

Press and hold briefly this button for a few seconds to activate or deactivate the appliance. A dedicated jingle sound while switching the appliance on or off, lights and display switches on.

Time Dry on Wool programme

Option suitable for Wool programme to adjust final dryness level.



7.2 Settings

Child lock function

This function prevents children playing with the appliance while a programme is operating. The touch buttons are locked. Only the "ⓘ on/off" button is unlocked.

Activating the child lock function:

1. Press the "ⓘ on/off" button to activate the appliance
2. Press and hold touch button "Extra Silent" for 3 seconds, the icon "" will flash on the display.

 To deactivate function Press and hold the same touch key few seconds, The Child lock icon "" will turn off on the display. This function remains enabled even after the appliance is switched off.



Favourite

You can do your configuration of programme and options and memorize in our app.

Adjustment of remaining laundry moisture

 Every time you enter in the "Adjustment of remaining laundry moisture" mode, previously set degree of remaining moisture will change into next value (e.g. previously set -2- will change into -1-).

To change the default degree of remaining moisture:

1. Press the "ⓘ on/off" button to activate the appliance.
2. Use the programme knob to set any programme.
3. Press and hold " Time Dry" and " Iron Dry" touch key for a few second.

One of these indicators comes on:

- -0- The maximum dryness
 - -1- The more dry laundry
 - -2- The standard dry laundry
4. Press "☀ Iron Dry" touch key again to change level "-0-", "-1-" and "-2-"

i If the display returns to the normal mode (the time of the selected programme from step 2. Will be displayed), while setting the degree of remaining moisture, press and hold "☁ Time Dry" and "☀ Iron Dry" touch key once again to enter to the "Adjustment of remaining laundry moisture" mode (previously set degree of remaining moisture will change into next value).

5. Press and hold "☁ Time Dry" and "☀ Iron Dry" touch key at the same time.

Water container indicator

By default, the water container indicator is on. It comes on when the programme is completed or when it is necessary to empty the water container.

i If a draining kit is installed (additional accessory), the appliance automatically drains the water from the water container. In this case we recommend that you deactivate the indicator of the water container.

Deactivating the water container indicator:

1. Press the "ⓘ on/off" button to activate the appliance.
2. Press and hold touch buttons "☀ Iron Dry" and "☀ Cupboard Dry" at the same time.

The display shows one of these 2 configurations:

- The display shows "FF". After 3s the display returns to normal mode.
- The display shows "FF" and icon "☀" is on. After 3s the display returns to normal mode.

8. WI-FI CONNECTIVITY SETUP

i The software in this product contains components that are based on free and open source software. Electrolux gratefully acknowledges the contributions of the open software and robotics communities to the development project. To access the source code of these free and open source software components whose license conditions require publishing, and to see their full copyright information and applicable license terms, please visit: <http://electrolux.opensourcerepository.com> (folder NIUS)"

This chapter describes how to connect the smart appliance to the Wi-Fi network and to link it to a mobile devices.

By this functionality you can receive notifications, monitor and control your tumble dryer from your mobile devices.

To connect the appliance to enjoy the full range of features and services you need:

- Wireless network at home with internet connection enabled.
- Mobile device connected to wireless network.

Frequency/ Protocol	Wi-Fi: 2.4 /802.11 bgn
Max power	Wi-Fi: 2.4 GHz: <20 dBm
Encryption	WPA, WPA2, WEP



8.1 Download, installing, and configuring our app

1. Go to the App Store/Play Store, download and install our app on your smart device.



- * Minimum requirements: iPhone6/iOS 9.3/Android 5.1 and above. You will need to install our app, create an account, and accept the Terms and Conditions and Electrolux's Privacy Policy in the app to use the connected features of the laundry appliance. Internet and Wi-Fi connections are required to use the full features of the app and the laundry appliance. Minimum requirements, apps, and services are subject to change without notice.
2. create an account. You can only create one account per product. This account can be shared across multiple devices.
 3. Setting up your machine. Make sure your machine is plugged in and operating normally, stand near it with your smart device. Tap on "Appliances" at the bottom of the home screen. Tap on "Add Appliance" and follow the prompts on screen.
 4. Turning on your machine's Wi-Fi. Initially, your machine creates its own Wi-Fi network to assist in setting up. After setup this network disappears and your machine will connect to your home Wi-Fi network.

Press and hold " Remote Start" touch key for 5 seconds.

And the icon " starts flashing and wireless module begins starting up. It may takes a moment seconds before it is ready. When the wireless module is ready, the text " (Access Point) is on to inform you, that the access point will be open for about 5 minute.

* Setup will take several minutes depending on your network speed.

5. Connect your machine: **iOS** Tap the home button to exit the app. Go to "Settings" on your phone and select "Wi-Fi". Select your machine's Wi-Fi network. It is the one that begins with "IOT" (it may take a few moments to appear). Tap the home button to exit your phone settings and then return to our app.

Wait for confirmation of connection which may take up to a minute before proceeding to the next step.

i For iOS devices, you will then be prompted go to "SETTINGS" on your phone and select your Home Wi-Fi, then return to our app.

Android

devices, select your machine's Wi-Fi network from the drop-down box.

6. Connect your machine to your home Wi-Fi. You'll need to select your Wi-Fi network name and input your. If the connectivity is configured, "AP" (Access Point) symbol is off and the icon "Wi-Fi" will stop blinking and lit steadily to confirm that the configuration was successful
Connection success!

i Every time you switch the machine on, the machine takes 45 seconds to connect to the network automatically. When the "Wi-Fi" indicator stops blinking the connection is ready. Please proceed to the next screen to register the machine.

7. Product registration; Simply add your machine's name and the purchase date

Congratulations!

Now you're all set up. You can start exploring our app.

To remove the wireless credentials, Press and hold "Remote Start" touch key for 10 seconds until the second acoustic signal show "Remote Start" appears on the display.

8.2 Remote Start

When the app is installed and the wireless connection is complete, you can start and stop a programme remotely by activate remote start.

i The Remote Control activates automatically when you press the ">|| Start/Pause" button to start the programme, but it is also possible to start a programme.

Activate Remote Start

1. Press the "Remote Start" touch key and the icon "Remote Start" appears on the display. Now it is possible to start the programme remotely.

Deactivate Remote Start

1. Press the "Remote Start" touch key. The "Remote Start" icon is off

8.3 Over-the-air update

The application may propose an update for downloading new features.

The update is accepted via app only. If a programme is running, the app notifies that the update will start at the end of the programme.

During the update, the appliance shows "Updating" in the display.

The appliance will be usable again at the end of the update, without any notification about a successful update.

If an error occurs, the appliance shows "Error" in the display: just press any buttons or turn the knob to return to normal use.

9. DAILY USE

9.1 Start a programme without Finish In

Before you use the appliance to dry items:

1. Prepare the laundry and load the appliance.

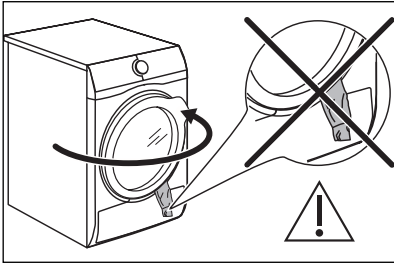

CAUTION!

Make sure that when you close the door, the laundry does not get caught between the appliance door and the rubber seal.

2. Press the "⏻ on/off" button to activate the appliance.
3. Set the correct programme and options for the type of load.

The display shows the programme duration.

i Real drying time will depend on type of the load (quantity and composition), the room temperature and the humidity of your laundry after spin drying phase.

4. Press the "▶|| Start/Pause" touch key. The programme starts.

9.2 Starting the programme with Finish In

1. Set the correct programme and options for the type of load.
2. Press the "⌚ Finish In (-) and (+)" touch key.
 - : Decrease finish in time.
 - + : Increase finish in time.

i You can delay the start of a programme "⌚ Finish In (-) and (+)" (Minimum is 1hr (depend on cycle) and maximum is 24hr.)

3. During Finish In phase on the display will show 3h, 2h or 1h. After cycle start on the display will show time to end of programme.

9.3 Change a programme

1. Press the "⏻ on/off" button to deactivate appliance
2. Press the "⏻ on/off" button to activate the appliance.
3. Set the programme.

9.4 At the end of the programme

When the programme is completed:

- An intermittent acoustic signal operates.
- The display shows "00:00".
- The icon "Wi-Fi" is on. (Wi-Fi model)
- The icon "🌀" is on.
- The icon "🌀" is on.
- The "▶|| Start/Pause" touch key is on.

The appliance continues to operate with the anticrease phase for approximately 30 minutes or more if "Extra Anticrease" option was set (see chapter Option -"Extra Anticrease").

The anticrease phase reduces creasing.

You can remove the laundry before the anticrease phase is completed. We recommend, for better results, that you remove the laundry when the phase is almost completed.

1. Press the "ⓘ on/off" button to deactivate the appliance.
2. Open the appliance door.
3. Remove the laundry.
4. Close the appliance door.

Possible causes of unsatisfactory drying results:

- Inadequate default dryness level settings. See chapter "Dryness level"
- Room temperature is too low or too high. Optimal room temperature is between 18°-25°C.

 Always clean the filter and empty the water container when a programme is completed.

9.5 Stand-by function

To reduce energy consumption, this function automatically deactivates the appliance:

- After 5 minutes if you do not start the programme.
- After 5 minutes from the end of the programme.

10. HINTS AND TIPS CARE

10.1 Preparing the laundry







Very often the clothes after washing cycle are kneaded and tangled altogether. Drying kneaded and tangled clothes is inefficient. To assure proper air flow and even drying it is recommended to shake and load one by one the clothes to the tumble dryer.

To assure proper drying process:

- Close the zips.
- Close the fasteners of duvet covers.
- Do not dry ties or ribbons loose (e.g. apron ribbons). Tie them before you start a programme.
- Remove all items from pockets.
- Turn items with the internal layer made of cotton inside out. Cotton layer must be faced outwards.

- Always set the programme suitable for the type of laundry.
- Do not put light and dark colours together.
- Use suitable programme for cottons, jersey and knitwear to reduce shrinkage.
- Do not exceed the maximum load stated in the programme chapter or shown on the display.
- Dry only the laundry that is suitable for tumble drying. Refer to the fabric label on the items.
- Do not dry large and small items together. Small items can be trapped inside the large items and remain wet.
- Shake the large clothes, fabrics before placing in the tumble dryer. It is to avoid moist places inside the fabric after the drying cycle.

Fabric label	Description
	Laundry is suitable for tumble drying.
	Laundry is suitable for tumble drying at higher temperatures.
	Laundry is suitable for tumble drying at low temperatures only.
	Laundry is not suitable for tumble drying.

11. CARE AND CLEANING

11.1 Cleaning the filter

⚠ WARNING!

Avoid the use of water to clean the filter. Instead throw away lint in the dustbin (avoid dispersion of plastic fibre in ambient water).

i To achieve the best drying performances, clean the filter regularly. Clogged filters lead to longer cycles and increase in energy consumption. Use your hand to clean the filter, and if necessary a vacuum cleaner.

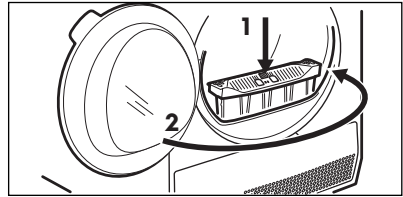
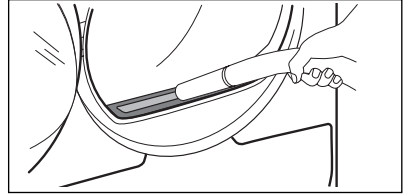
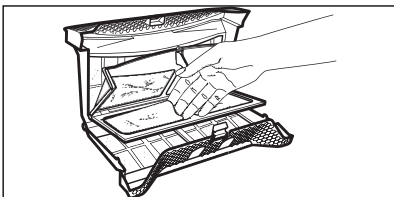
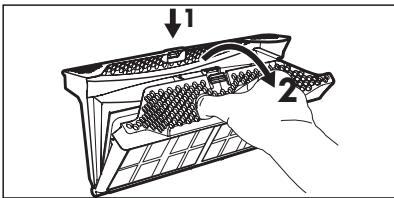
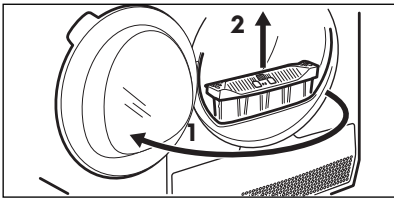
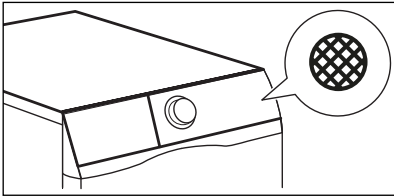

If necessary remove fluff from the filter socket and gasket. You can use a vacuum cleaner.

11.2 Emptying the water container

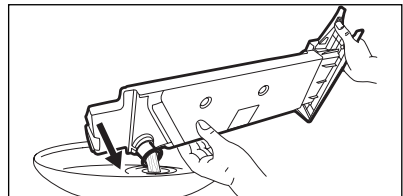
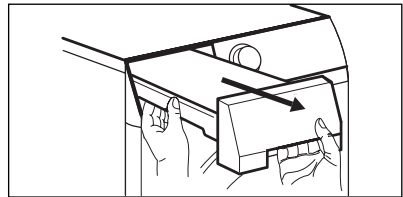
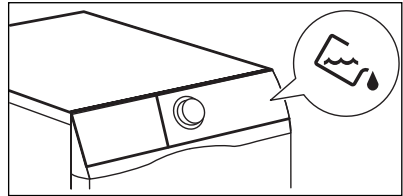

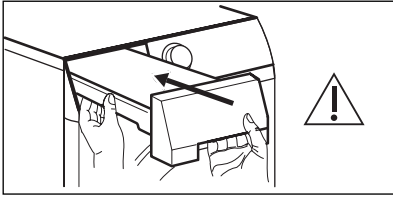

i You can use the water from the water container as an alternative to distilled water (e.g. for steam ironing). Before you use the water, remove dirt residues with a filter.

11.3 Cleaning the Heat Exchange

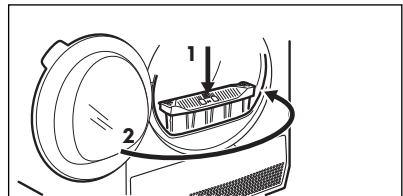
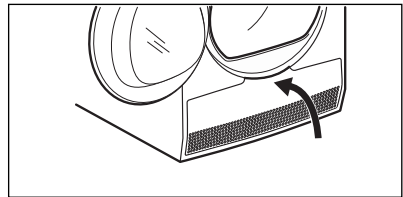
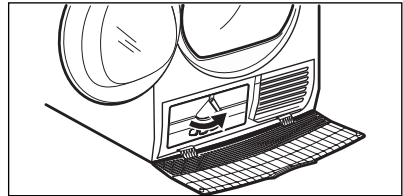
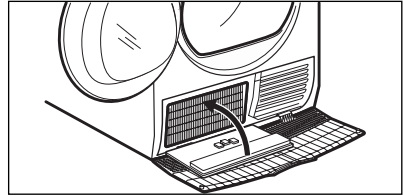
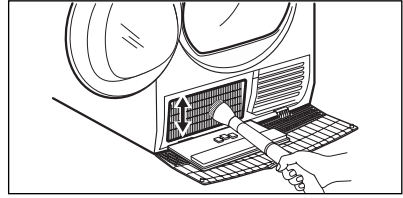
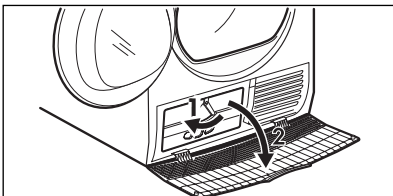
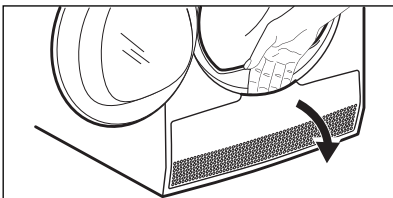
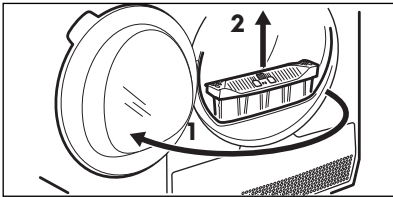
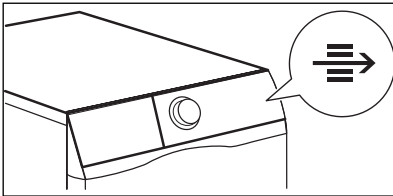

⚠ CAUTION!
Do not touch the metal surface with bare hands. Risk of injury. Wear protective gloves. Clean carefully to avoid damaging the metal surface.

11.4 Cleaning the drum

WARNING!

Disconnect the appliance before you clean it.

Use a standard neutral soap detergent to clean the inner surface of the drum and drum lifters. Dry the cleaned surfaces with a soft cloth.

CAUTION!

Do not use abrasive materials or steel wool to clean the drum.

11.5 Cleaning the control panel and housing

Use a standard neutral soap detergent to clean the control panel and housing.

Use a moist cloth to clean. Dry the cleaned surfaces with a soft cloth.

CAUTION!

Do not use furniture cleaning agents or cleaning agents which can cause corrosion.

11.6 Cleaning the airflow slots

Use a vacuum cleaner to remove fluff from the airflow slots.

12. TROUBLESHOOTING

WARNING!

Deactivate the appliance before you do the checks.

Malfunction	Alarm Code	Possible cause	Solution
<ul style="list-style-type: none"> The programme was not complete 	E50	<ul style="list-style-type: none"> Appliance motor overloaded. Too much laundry or entrap in the drum. 	<ul style="list-style-type: none"> The programme was not completed. Remove the laundry from the drum, set the programme and restart the cycle.
<ul style="list-style-type: none"> Machine does not start 	E40	<ul style="list-style-type: none"> The mains supply is unstable. 	<ul style="list-style-type: none"> Wait until main supply is stable then press start. If the appliance pause the cycle without any indication then press the cycle start. If the warning will occur check the power cord /socket integrity or main supply.
<ul style="list-style-type: none"> Machine does not start the steam programmes. 	E60	<ul style="list-style-type: none"> Possible empty steam tank, steam heater failure. 	<ul style="list-style-type: none"> Fill water container for steam system, Switch the appliance off and on again. If the error code appears again, contact the Authorised Service Centre.
<ul style="list-style-type: none"> Machine does not start <p>*Connected models</p>	E91	<ul style="list-style-type: none"> Internal fail. No communication between electronic elements of the appliance. 	<ul style="list-style-type: none"> The programme was not finished properly or the appliance stopped too early. Switch the appliance off and on again. If the error code appears again, contact the Authorised Service Centre.

Problem	Possible solution
You cannot activate the appliance.	<p>Make sure that the mains plug is connected to the mains socket.</p> <p>Check fuse in fuse box (domestic installation).</p>
The drum does not rotate.	<p>Release the rear drum locks manually (see chapter "INSTALLATION").</p>
The programme does not start.	<p>Press "▷ Start/Pause".</p> <p>Make sure that the appliance door is closed.</p>
The appliance door does not close.	<p>Make sure that the installation of the filter is correct.</p> <p>Make sure that the laundry is not caught between the appliance door and the rubber seal.</p>
The appliance stops during operation.	<p>Make sure that the water container is empty. Press "▷ Start/Pause" to start the programme again.</p> <p>Load is too small, increase the load or use the  "Time Dry" programme.</p>

Problem	Possible solution
The cycle time is too long or unsatisfactory drying result. ¹⁾	Make sure that the weight of the laundry is suitable for the duration of the programme.
	Make sure that the filter is clean.
	The laundry is too wet. Spin the laundry in the washing machine again.
	Ensure that the room temperature is higher than +5°C and lower than +35°C. Optimal room temperature is 18°C to 25°C.
	Set the "☁️ Time Dry" or the "☀️ Extra Dry" programme. ²⁾
The display shows — — —	If you want to set a new programme, deactivate and activate the appliance.
	Make sure that the options are suitable for the programme.

1) After maximum 5 hours, the programme ends automatically.

2) It can happen that some area remains humid when drying big items (e.g. bed sheets).

If the drying results are not satisfactory



- The set programme was incorrect.
- The filter is clogged.
- The Heat Exchanger is clogged.
- There was too much laundry in the appliance.
- The drum is dirty.
- Incorrect setting of the conductivity sensor (See chapter "Adjustment of remaining laundry moisture" for better setting).
- The airflow slots are clogged.
- Room temperature is too low or too high (optimal room temperature 18°C to 25°C)

13. TECHNICAL DATA

Model Name	EDH903R7WC
Height x Width x Depth	850 x 596 x 662 mm
Max. depth with the appliance door open	1107 mm
Max. width with the appliance door open	958 mm
Adjustable height	850 mm (+ 15 mm - feet adjustment)
Drum volume	113 l
Maximum load	9 kg
Voltage	220-240 V
Frequency	50 Hz
Total power	700 W
Type of use	Household
Permitted ambient temperature	+ 5°C to + 35°C
Level of protection against ingress of solid particles and moisture ensured by the protective cover, except where the low voltage equipment has no protection against moisture	IPX4
Gas designation	R290
Gas weight	0.149 kg

14. ENVIRONMENT CONCERNS

14.1 Packaging Materials

 The materials marked with the symbol  are recyclable.

>PE<=polyethylene

>PS<=polystyrene

>PP<=polypropylene.

This means that they can be recycled by disposing them properly in appropriate collection containers.

14.2 Old Machine

Use authorized disposal sites for your old appliance. Help to keep your country tidy!

The symbol  on the product or on its packaging indicates that this product may not be treated as household waste.

Instead it shall be handed over to the applicable collection point for the recycling of electrical and electronic equipment. By ensuring this product is disposed of correctly, you will help prevent potential negative consequences for the environment and human health, which could otherwise be caused by inappropriate waste handling of this product.

For more detailed information about recycling of this product, please contact your local city office, your household waste disposal service or the shop where you purchased the product.

Welcome to Electrolux! Thank you for choosing our appliance.





สอบถามเกี่ยวกับข้อแนะนำในการใช้งาน โบร์ชัวร์ วิธีแก้ไขปัญหา ข้อมูลการบริการ เลือกซื้อ
อุปกรณ์เสริมและชิ้นส่วนอะไหล่, ลงทะเบียนผลิตภัณฑ์ออนไลน์

www.electrolux.com

การดูแลและให้บริการลูกค้า

เราขอแนะนำให้ใช้ชิ้นส่วนอะไหล่แท้ เมื่อติดต่อศูนย์บริการของเรา จะต้องแจ้งข้อมูลดังนี้ คุณสามารถดู
ข้อมูลเหล่านี้ได้จากแผ่นแสดงข้อมูลภายในตัวเครื่อง รุ่น, หมายเลข PNC, หมายเลขเครื่อง

 คำเตือน / ข้อควรระวังเพื่อความปลอดภัย

 ข้อมูลทั่วไปและข้อแนะนำ

 ข้อมูลด้านสิ่งแวดล้อม

อาจมีการเปลี่ยนแปลงโดยไม่ต้องแจ้งให้ทราบล่วงหน้า

สารบัญ

1.  ข้อมูลความปลอดภัย	31
2. คำแนะนำด้านความปลอดภัย	35
3. รายละเอียดผลิตภัณฑ์	37
4. การติดตั้ง	38
5. แผงควบคุม	40
6. โปรแกรมการทำงาน	42
7. ตัวเลือกและการตั้งค่า	44
8.  WI-FI การตั้งค่าเชื่อมต่อ	47
9. การใช้งานทั่วไป	49
10. คำแนะนำและเคล็ดลับ	50
11. การดูแลรักษาและทำความสะอาด	51
12. การแก้ไขปัญหา	54
13. ข้อมูลทางเทคนิค	56
14. ข้อมูลเพื่อการรักษาสิ่งแวดล้อม	57

1. ⚠️ ข้อมูลความปลอดภัย

ก่อนติดตั้งและใช้งาน ผลิตภัณฑ์นี้ โปรดอ่าน คู่มือที่ให้มาอย่างละเอียด บริษัทผู้ผลิตจะไม่รับผิดชอบต่อการติดตั้ง และการใช้งานอย่างไม่ถูกวิธีซึ่งส่งผลให้ได้รับการบาดเจ็บและความเสียหายใด ๆ โปรดเก็บคู่มือไว้กับเครื่องเพื่อใช้อ้างอิงในอนาคต



อ่านคู่มือการทำงาน



คำเตือน! วัสดุไวไฟ/อันตรายจากไฟไหม้
ผลิตภัณฑ์นี้บรรจุก๊าซหุงต้ม (R290) ซึ่งเป็นก๊าซไวไฟ ซึ่งเป็นมิตรกับสิ่งแวดล้อมในระดับสูง อย่าให้มีแหล่งกำเนิดไฟและประกายไฟใกล้กับเครื่อง ระวังอย่าให้เกิดความเสียหายกับวงจรสารทำความเย็นที่เก็บก๊าซหุงต้ม

1.1 ความปลอดภัยสำหรับเด็กและกลุ่มเปราะบาง

⚠️ คำเตือน!

อาจเสียชีวิตเนื่องจากขาดอากาศหายใจ บาดเจ็บหรือคุณภาพอากาศได้

- ผลิตภัณฑ์นี้ไม่ได้มีไว้สำหรับการใช้งานโดยบุคคล (รวมทั้งเด็ก) ที่มีสมรรถภาพทางกายภาพ ทางประสาทสัมผัส หรือความสามารถทางจิตใจไม่สมบูรณ์ หรือขาดประสบการณ์และความรู้ พวกเขาเหล่านี้ต้องได้รับการดูแล หรือคำแนะนำเกี่ยวกับการใช้เครื่องใช้ไฟฟ้าโดยผู้ที่รับผิดชอบความปลอดภัยของพวกเขา เด็กควรได้รับการดูแล เพื่อให้แน่ใจว่าพวกเขาไม่ได้เล่นกับผลิตภัณฑ์
- อย่าปล่อยให้เด็กเล่นกับผลิตภัณฑ์นี้

- เก็บบรรจุภัณฑ์ทั้งหมดให้ห่างจากมือเด็ก และกำจัดทิ้งด้วยวิธีที่เหมาะสม
- เก็บสารชักฟอกให้ห่างจากมือเด็ก
- อย่าให้เด็กเล็กและสัตว์เลี้ยงอยู่ใกล้กับตัวเครื่องเมื่อฝาเครื่องเปิดอยู่
- หากผลิตภัณฑ์นี้มีอุปกรณ์ความปลอดภัยสำหรับเด็ก ควรเปิดใช้งานอุปกรณ์ดังกล่าว
- ห้ามให้เด็กเล็กทำความสะอาดและบำรุงรักษาเครื่องโดยปราศจากผู้ดูแล

1.2 ความปลอดภัยทั่วไป

- อย่าเปลี่ยนคุณลักษณะใด ๆ ของเครื่อง
- ผลิตภัณฑ์นี้สามารถติดตั้งได้ทั้งแบบอิสระหรือติดตั้งไว้ใต้เคาน์เตอร์ในครัวที่มีขนาดพื้นที่เหมาะสม (ดูหัวข้อ "การติดตั้ง")
- อย่าติดตั้งเครื่องไว้หลังประตูที่สามารถล็อกได้ ประตูบานเลื่อน หรือประตูที่มีบานพับทางด้านตรงข้ามกับเครื่อง เพื่อไม่ให้เป็นการจำกัดระยะเวลาการเปิดปิดฝาเครื่อง
- ช่องระบายอากาศที่ฐานเครื่องต้องไม่ถูกคลุมด้วยพรม เสื่อ หรือวัสดุปูพื้นใด ๆ
- เชื่อมต่อปลั๊กไฟหลักเข้ากับเต้ารับเมื่อเสร็จสิ้นกระบวนการติดตั้งแล้วเท่านั้น หลังจากติดตั้งแล้ว โปรดตรวจสอบให้แน่ใจว่าสามารถเข้าถึงปลั๊กไฟหลักได้
- ต้องแน่ใจว่าห้องที่ติดตั้งผลิตภัณฑ์นี้มีอากาศถ่ายเทได้สะดวก เพื่อไม่ให้ก๊าซที่ไม่พึงปรารถนาจากก๊าซเผาไหม้ของเครื่องหรือเชื้อเพลิงอื่น รวมถึงเปลวไฟ ถูกพัดกลับเข้ามาในห้อง
- หากสายไฟหลักเสียหาย ต้องเปลี่ยนใหม่โดยผู้ผลิต ศูนย์บริการอย่างเป็นทางการ หรือช่างที่มีคุณสมบัติเท่าเทียม เพื่อหลีกเลี่ยงอันตรายทางไฟฟ้าที่อาจเกิดขึ้น

- อย่าใส่ผ้าเกินพิกัดสูงสุด (ดูหัวข้อ "ตารางโปรแกรม" ในคู่มือการใช้งาน)
- อย่าใช้งานเครื่องถ้าผ้าเปื้อนสารเคมีที่ใช้ในงานอุตสาหกรรม
- ปิดใยผ้าหรือเศษบรรจุภัณฑ์ที่ติดอยู่บนตัวเครื่องออกให้หมด
- ห้ามใช้งานเครื่องโดยที่ไม่มีตัวกรอง ทำความสะอาดแผ่นกรองใยผ้าทั้งก่อนและหลังการใช้งานแต่ละครั้ง
- ห้ามอบแห้งสิ่งของต่าง ๆ ที่ยังไม่ผ่านการซักในเครื่องอบผ้า
- ควรซักผ้าที่เปื้อนสารต่าง ๆ เช่น น้ำมันปรุงอาหาร อะซิโตน แอลกอฮอล์ น้ำมันเบนซิน น้ำมันก๊าด น้ำยาบลอຍเปื้อน น้ำมันสน แวกซ์ และน้ำยาลอกแว็กซ์ ในน้ำร้อนผสมสารซักฟอกปริมาณมาก ก่อนนำมาอบในเครื่องอบผ้า
- ไม่ควรอบเสื้อผ้าที่มีส่วนประกอบของยางโฟม (หรือที่รู้จักกันว่าโฟมลาเท็กซ์) ยางที่มีโครงสร้างคล้ายกัน หรือวัสดุอย่างหมวกคลุมอาบน้ำ ผ้ากันน้ำ ผ้าที่มีโครงยาง และเสื้อผ้าหรือหมอนที่บุด้วยแผ่นยาง ในเครื่องอบผ้า ด้วยการตั้งค่าให้ความร้อน วัสดุที่มีโฟมยางติดอยู่สามารถทำให้เกิดเพลิงไหม้ได้จากการลุกไหม้เมื่อได้รับความร้อน
- ควรใช้น้ำยาปรับผ้านุ่ม หรือผลิตภัณฑ์ในลักษณะเดียวกัน ตามคำแนะนำของผู้ผลิตผลิตภัณฑ์ดังกล่าวเท่านั้น
- ผ้าที่เปื้อนน้ำมันเหล่านี้อาจติดไฟได้ โดยเฉพาะอย่างยิ่งเมื่อสัมผัสกับความร้อน เช่น อยู่ในเครื่องอบผ้า ผ้าจะค่อย ๆ ร้อนขึ้น ทำให้เกิดปฏิกิริยาออกซิเดชันในน้ำมัน ซึ่งปฏิกิริยาออกซิเดชันนี้จะทำให้เกิดความร้อน หากไม่สามารถระบายความร้อนนี้ออกได้ ผ้าก็จะร้อนขึ้นจนถึงระดับที่ติดไฟได้ ผ้าเปื้อนน้ำมันที่กองรวมกัน วางซ้อน หรือสุ่มไว้ด้วยกัน จะทำให้ความร้อนไม่สามารถระบายออกไปได้ และส่งผลให้เกิดไฟลุกไหม้
- นำสิ่งของทั้งหมดที่อาจลุกติดไฟได้ออกจากกระเป๋าสี้อและกางเกงให้หมด เช่น ไฟแช็กและไม้ขีดไฟ

- หากจำเป็นต้องอบผ้าที่เปื้อนน้ำมันพืช น้ำมันปรุงอาหาร หรือผลิตภัณฑ์จัดแต่งทรงผมลงในเครื่องอบผ้า ควรนำผ้าเหล่านั้นไปซักด้วยน้ำร้อนกับผงซักฟอกชนิดพิเศษก่อน วิธีการนี้จะช่วยลด แต่ไม่สามารถจัดอันตรายที่อาจเกิดขึ้นได้
- ก่อนเริ่มทำงานบำรุงรักษาใด ๆ ให้ปิดการทำงานของเครื่องและปลดปลั๊กไฟออกจากเต้ารับ
- การใช้สเปรย์รักษาเนื้อผ้าและน้ำยาขจัดคราบเปื้อนจะทำให้ชิ้นส่วนพลาสติกของเครื่องได้รับความเสียหาย ถ้าคุณใช้สเปรย์รักษาเนื้อผ้าหรือน้ำยาขจัดคราบเปื้อน ให้ฉีดใส่เสื้อผ้าในตำแหน่งที่ห่างจากเครื่อง

คำเตือน!

- ห้ามใช้อุปกรณ์สวิตซ์ภายนอก เช่น ตัวตั้งเวลา หรือเชื่อมต่อเข้ากับวงจรที่มีการเปิดและปิดบ่อย ๆ เพื่อจ่ายไฟให้กับผลิตภัณฑ์นี้
- อย่าทำวงจรสารทำความเย็นเสียหาย
- ห้ามหยุดการทำงานของเครื่องอบผ้าก่อนจะสิ้นสุดรอบการทำงาน เว้นแต่จะนำสิ่งของทั้งหมดออกแล้ว เพื่อให้ความร้อนกระจายออก

1.3 เจ็อนไขการใช้งาน

ผลิตภัณฑ์นี้มีวัตถุประสงค์เพื่อนำไปใช้ในครัวเรือนและการใช้งานที่มีลักษณะใกล้เคียงกัน เช่น:

- บ้านสวน
- และเพื่อใช้โดยลูกค้าในโรงแรม โมเต็ล ที่พักประเภทที่มีการบริการอาหารเช้า และที่พักประเภทอื่น ๆ
- พื้นที่สำหรับการใช้งานส่วนกลางในแฟลต หรือห้องสำหรับซักผ้า

2. คำแนะนำด้านความปลอดภัย

2.1 การติดตั้งอย่างปลอดภัย

- ถอดบรรจุภัณฑ์ทั้งหมดออก
- ห้ามติดตั้งหรือใช้งานผลิตภัณฑ์ที่มีร่องรอยความเสียหาย
- ปฏิบัติตามคู่มือการติดตั้งที่ให้มากับตัวผลิตภัณฑ์
- โปรดใช้ความระมัดระวังเสมอเมื่อเคลื่อนย้ายผลิตภัณฑ์ เนื่องจากผลิตภัณฑ์มีน้ำหนักมาก ให้สวมถุงมือนิรภัยและสวมรองเท้าแบบหุ้มส้นมิดชิดเสมอ
- ห้ามติดตั้งหรือใช้งานผลิตภัณฑ์ในสถานที่ซึ่งอุณหภูมิอาจลดลงต่ำกว่า 5°C หรือสูงกว่า 35°C
- พื้นที่สำหรับติดตั้งผลิตภัณฑ์ต้องเป็นพื้นราบที่มั่นคง กันความร้อนได้ และสะอาด
- ตรวจสอบให้แน่ใจว่ามีการหมุนเวียนของอากาศระหว่างตัวผลิตภัณฑ์และพื้น
- ต้องให้ตัวผลิตภัณฑ์อยู่ในแนวตั้งตรงเสมอเมื่อทำการเคลื่อนย้าย
- พื้นผิวด้านหลังของตัวผลิตภัณฑ์ต้องชิดกับกำแพง
- เมื่อติดตั้งผลิตภัณฑ์ในตำแหน่งที่ต้องการแล้ว ให้ตรวจสอบว่าตัวผลิตภัณฑ์อยู่ในแนวระนาบหรือไม่โดยใช้ตัววัดระดับ หากไม่ตรง ต้องปรับขาตั้งใหม่

คำเตือน!

- อย่าติดตั้งเครื่องในสภาพแวดล้อมที่อากาศไม่ถ่ายเท
- อย่าให้มีสิ่งกีดขวางช่องระบายอากาศของเครื่องนี้หรือในโครงสร้างมิลิตีออน

2.2 การเชื่อมต่อระบบไฟฟ้า

คำเตือน!

เสี่ยงต่อการเกิดไฟไหม้และการเกิดไฟฟ้าช็อต

- เชื่อมต่อปลั๊กไฟเข้ากับเต้ารับเมื่อเสร็จสิ้นกระบวนการติดตั้งแล้วเท่านั้น หลังการติดตั้งต้องตรวจสอบให้แน่ใจว่าสามารถเข้าถึงปลั๊กไฟได้
- ตัวเครื่องต้องมีการเชื่อมต่อสายดิน

- ตรวจสอบให้แน่ใจว่าพารามิเตอร์บนป้ายแสดงอัตรากระแสไฟฟ้าเข้ากับได้กับอัตรากระแสไฟฟ้าของแหล่งจ่ายไฟหลัก
- ให้ใช้เต้ารับแบบป้องกันไฟดูดซึ่งติดตั้งอย่างถูกต้องเท่านั้น
- ห้ามใช้หัวแปลงปลั๊กไฟแบบสากลและสายไฟต่อพ่วง
- สำหรับการถอดปลั๊กไฟของเครื่อง ห้ามดึงที่สาย ให้ดึงโดยจับที่ตัวปลั๊กเสมอ
- ห้ามสัมผัสสายไฟหรือปลั๊กไฟในขณะที่มือเปียก

2.3 การใช้งาน

คำเตือน!

เสี่ยงที่จะได้รับบาดเจ็บจากไฟฟ้าช็อต ไฟไหม้ แผลพุพอง หรือความเสียหายของผลิตภัณฑ์

- ผลิตภัณฑ์นี้เป็นเครื่องใช้สำหรับใช้งานภายในครัวเรือน (ในอาคาร) เท่านั้น
- ห้ามอบแห้งสิ่งของที่มีนุ่นหรือวัสดุอื่นอยู่ภายในซึ่งมีความเสียหาย (ฉีกขาด, หลุดรูด)
- หากมีการใช้น้ำยาขจัดคราบสกปรกในการซักเสื้อผ้า ให้ล้างน้ำเปล่าเพิ่มอีกหนึ่งรอบก่อนทำการอบแห้ง
- ทำการอบแห้งเฉพาะเนื้อผ้าที่สามารถอบแห้งด้วยเครื่องนี้ได้เท่านั้น ปฏิบัติตามคำแนะนำในการทำความสะอาดบนฉลากของแต่ละรายการ
- อย่าดื่มหรือจัดเตรียมอาหารด้วยน้ำที่มาจากการกลั่นตัวเป็นหยดน้ำ/น้ำกลั่น เพราะอาจเป็นสาเหตุของปัญหาสุขภาพทั้งต่อคนและสัตว์เลี้ยง
- ห้ามนั่งหรือยืนบนฝาเครื่องที่เปิดอยู่
- ห้ามอบแห้งเสื้อผ้าเปียกที่ยังมีน้ำหยดออกจากฝากายในเครื่องนี้
- เต็มเครื่องกำเนิดไอน้ำด้วยของเหลวที่กำหนดโดยบริษัทผู้ผลิตเท่านั้น (ใช้ได้กับรุ่น EDH***R9**)

2.4 ไฟส่องสว่างภายในเครื่อง (ใช้ได้กับรุ่น EDH***R7**, EDH***R9**)

คำเตือน!

ความเสี่ยงที่จะได้รับบาดเจ็บ

- รางสี LED เป็นรางสีที่มองเห็นได้ อย่ามองเข้าไปที่ลำแสงโดยตรง
- ไฟส่องสว่างภายในเครื่องใช้ไฟ LED ไฟนี้ไม่สามารถนำกลับไปใช้เพื่อวัตถุประสงค์อื่น
- หากต้องการเปลี่ยนไฟส่องสว่างภายในเครื่อง กรุณาติดต่อศูนย์บริการอย่างเป็นทางการ

2.5 คอมเพรสเซอร์

คำเตือน!

ความเสี่ยงที่เครื่องจะได้รับ ความเสียหาย

- คอมเพรสเซอร์และระบบในเครื่องอบผ้าบรรจุสารพิเศษที่ปราศจากสารฟลูออโรคาร์บอนไฮโดรคาร์บอน ระบบนี้ต้องปิดผนึกอยู่เสมอ หากระบบได้รับความเสียหายจะเป็นสาเหตุให้เกิดการรั่วซึม

2.6 การดูแลทำความสะอาด

คำเตือน!

อันตรายจากการขาดอากาศและการบาดเจ็บ

- ปลดปลั๊กไฟของเครื่องออกจากระบบไฟฟ้าและระบบจ่ายน้ำ
- ตัดสายไฟหลักให้ชิดกับเครื่องและกำจัดทิ้ง
- ผลิตภัณฑ์ที่มีก๊าซไวไฟบรรจุอยู่ (R290) กรุณาติดต่อเทศบาลในพื้นที่ของคุณเพื่อสอบถามวิธีการกำจัดทิ้งผลิตภัณฑ์นี้อย่างถูกวิธี ถอดกลอนประตูของเครื่องออกเพื่อป้องกันเด็กเล็กหรือสัตว์เลี้ยงเข้าไปติดอยู่ภายในถังอบ
- กำจัดทิ้งผลิตภัณฑ์นี้ตามข้อกำหนดในพื้นที่สำหรับการกำจัดทิ้งขยะอุปกรณ์ไฟฟ้าและอิเล็กทรอนิกส์ (WEEE)
- สำหรับข้อมูลอย่างละเอียดเกี่ยวกับการรีไซเคิลผลิตภัณฑ์นี้ กรุณาติดต่อหน่วยงานที่รับผิดชอบในพื้นที่ บริการจัดการขยะในครัวเรือน หรือร้านค้าที่คุณซื้อผลิตภัณฑ์นี้

2.7 การดูแลรักษาและทำความสะอาด

คำเตือน!

ความเสี่ยงที่จะได้รับบาดเจ็บหรือเครื่องเสียหาย

- อย่าทำความสะอาดเครื่องด้วยการฉีดน้ำและไอน้ำ
- ทำความสะอาดโดยการเช็ดด้วยผ้านุ่มชุบน้ำบิดหมาด ๆ ใช้สารซักฟอกที่มีฤทธิ์เป็นกลางเท่านั้น อย่าใช้สารขัด ฟองน้ำล้างจาน สารทำลายหรือวัตถุโลหะ
- ใช้ความระมัดระวังเมื่อทำความสะอาดเครื่องเพื่อหลีกเลี่ยงไม่ให้ระบบระบายความร้อนเสียหาย

3. รายละเอียดผลิตภัณฑ์

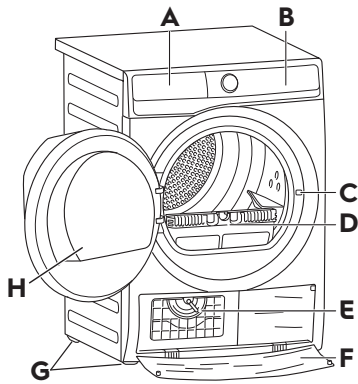

- A ที่เก็บน้ำ
- B แผงควบคุม
- C ตัวล็อก
- D ตัวกรอง
- E ฝาปิดตัวแลกเปลี่ยนความร้อน
- F ฝาครอบตัวแลกเปลี่ยนความร้อน
- G ขาตั้งปรับได้
- H ประตูเครื่อง

4. การติดตั้ง

การแกะบรรจุภัณฑ์

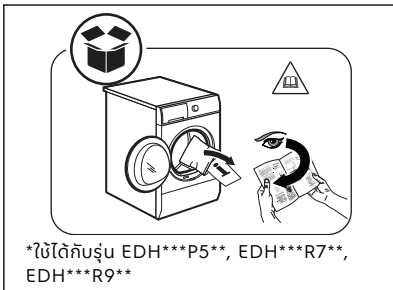
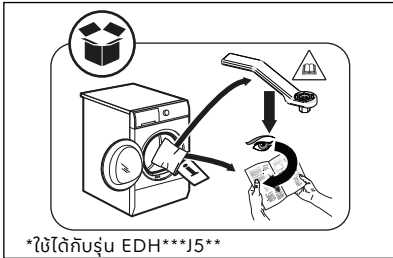
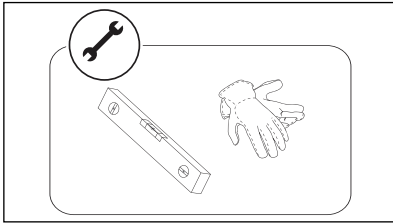

i สำหรับรุ่น EDH***J5** ให้ใช้ "กุญแจปลด ล็อกถังอบ" เพื่อปลดตัวล็อกถังอบด้านหลังก่อนใช้งานเครื่อง สำหรับรุ่นอื่น ๆ ตัวล็อกถังอบด้านหลังจะถูกถอดออกโดยอัตโนมัติเมื่อเปิดใช้งานเครื่องอบผ้าในครั้งแรก ซึ่งอาจทำให้ได้ยินเสียงดังขึ้น

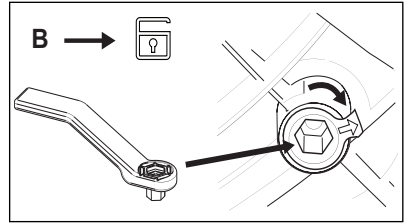
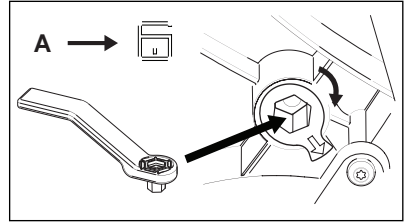
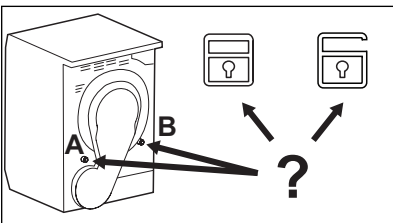

การติดตั้ง

⚠ คำเตือน

โปรดอ่านข้อมูลเกี่ยวกับความปลอดภัยและขนาดติดตั้งก่อนการติดตั้ง

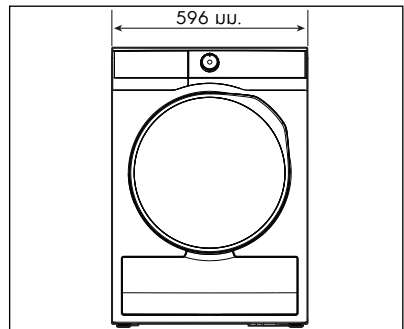

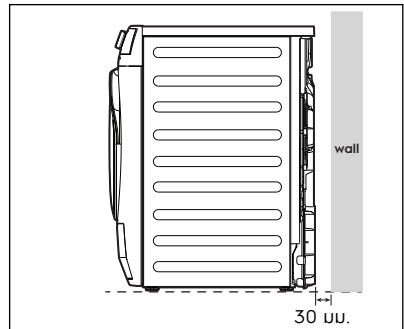
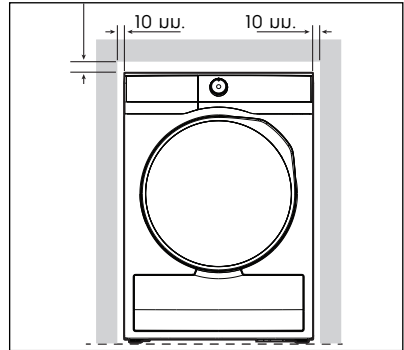
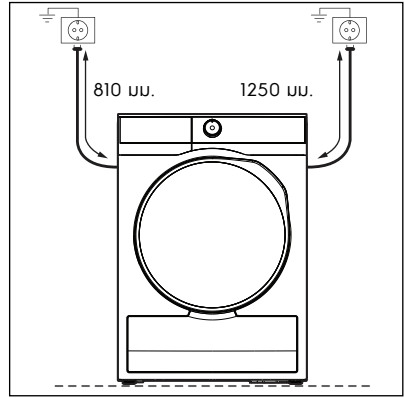
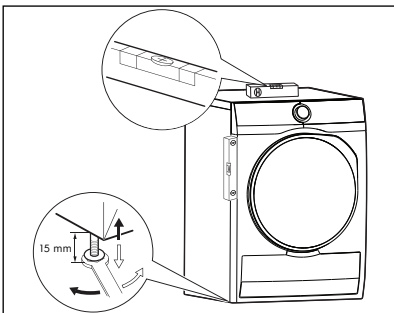
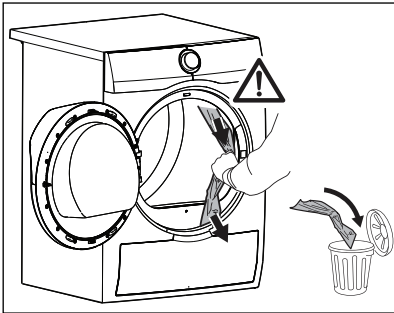
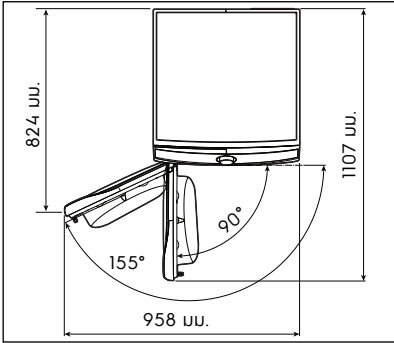
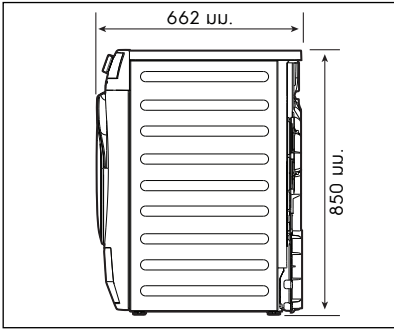



⚠ คำเตือน!
ห้ามวางเครื่องอบผ้าไว้บนหลังเครื่องซักผ้า
สำหรับข้อมูลเพิ่มเติม กรุณาติดต่อตัวแทน
จำหน่ายอย่างเป็นทางการ

5. แผงควบคุม

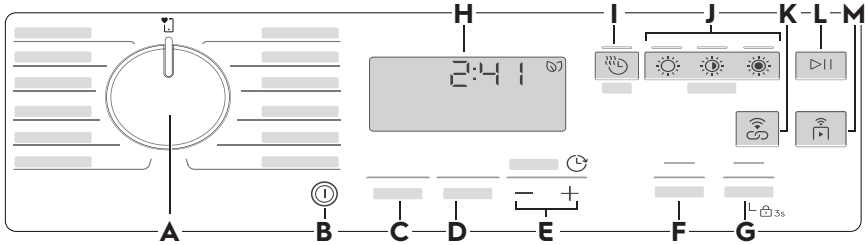
5.1 แผงควบคุมการทำงาน



A ปุ่มหมุนตั้งโปรแกรม

B  ปุ่ม เปิด/ปิด

C ปุ่มสัมผัส เพิ่มเวลาถดรอยยับ

D ปุ่มสัมผัส เตือนเมื่อจบ

E  ปุ่มสัมผัส ตั้งเวลาจบ (Finish In)

F ปุ่มสัมผัส เพิ่มการกลีบผ้า

G ปุ่มสัมผัส เจียบพิเศษ

-  (ล็อก ฟังก์ชั่น)

H จอแสดงผล

I  ปุ่มสัมผัส เวลาอบ (Time Dry)

J ปุ่มสัมผัส ระดับความแห้ง (Dryness Level)

-  เพื่อรีด

-  พับเก็บ

-  แห้งพิเศษ

K  ปุ่มสัมผัส เชื่อมต่ออ้อมผ้า (SyncDry)

L  ปุ่มสัมผัส เริ่ม/หยุด

M  ปุ่มสัมผัส สั่งงานผ่านแอป (Remote Start)

 กดปุ่มสัมผัสด้วยนิ้วของคุณในบริเวณที่มีสัญลักษณ์หรือชื่อของตัวเลือก ห้ามสวมถุงมือเมื่อคุณใช้งานแผงควบคุม ตรวจสอบให้แน่ใจว่าแผงควบคุมสะอาดและแห้งอยู่เสมอ

5.2 จอแสดงผล

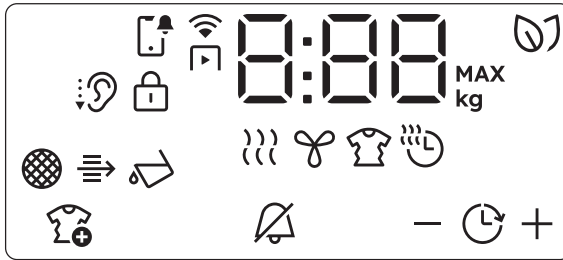

	ไอคอน แจ้งเตือน		ไฟสถานะ : ขึ้นตอนการลดรอยยับ
	ไอคอน สัญญาณผ่านแอป		ไอคอน เวลาอบ
	ไอคอน SmartLeaf		ไอคอน เพิ่มเวลาลดรอยยับ
	ไอคอน เชียบพิเศษ		ไอคอน เตือนเมื่อจบ
	ไอคอน ล็อค		ไอคอน ตั้งเวลาจบ
	ไฟสถานะ : ทำความสะอาดตัวกรอง		ลดเวลา
	ไฟสถานะ : ตรวจสอบอุปกรณ์แลกเปลี่ยนความร้อน		เพิ่มเวลา
	ไฟสถานะ : ระบายน้ำในที่เก็บน้ำออก		ระยะเวลาทำงาน
	ไฟสถานะ : ขึ้นตอนการอบแห้ง		ความจุสูงสุด
	ไฟสถานะ : ขึ้นตอนการระบายความร้อน		

ไอคอน ชื่อฟังก์ชัน หรือชื่อขั้นตอนที่ปรากฏในคู่มือนี้อาจแตกต่างจากผลิตภัณฑ์ของคุณ

5.3 ข้อเสนอแนะสำหรับ SmartLeaf

SmartLeaf นำทางผู้บริโภคนำไปสู่การอบผ้าให้มีประสิทธิภาพการใช้พลังงานที่ดีขึ้น โดยอิงจากการใช้พลังงานที่คำนวณตามความจุที่กำหนดของโปรแกรม มีระดับของ SmartLeaf สามระดับที่ระบุด้วยไอคอนใบไม้ (สีเขียว):

1. ใบไม้ใบเดียวปรากฏบนหน้าจอหมายถึงระดับการใช้พลังงานปานกลางหรือไม่สามารถแสดงข้อมูลได้ (สำหรับรอบที่อิงตามเวลา)
2. ใบไม้หนึ่งใบหมายถึงระดับการใช้พลังงานที่ดี
3. ใบไม้สองใบหมายถึงระดับการใช้พลังงานที่ดีที่สุด

6. โปรแกรมการทำงาน

6.1 ตารางโปรแกรม

โปรแกรม	ความจุ ¹⁾	คุณสมบัติ/ประเภทของผ้า
Cottons ผ้าฝ้าย	สูงสุด	โปรแกรมสำหรับผ้าฝ้ายสีขาและสี ระดับการแห้งที่ตั้งค่าเริ่มต้นคือระดับแห้งพร้อมเก็บ
Eco Cottons ผ้าฝ้ายแบบประหยัด	สูงสุด.	โปรแกรมสำหรับผ้าฝ้ายที่ออกแบบมาเพื่อการประหยัดพลังงานสูงสุด
Delicates ผ้าเนื้อบาง	2 กก.	แนะนำสำหรับผ้าบางประเภทที่ละเอียดอ่อนทั่วไป เช่น วิสคอส เรยอน อะคริลิก และเส้นใยผสม
 Wool ผ้าขนสัตว์	1 กก.	อบแห้งเสื้อผ้าขนสัตว์ที่สามารถซักด้วยเครื่องหรือมือได้อย่างอ่อนโยน โดยปรับรอบการหมุนของถังอบที่ความเร็วสูงสุดเพื่อจำลองการอบแบบตากแห้ง ซึ่งได้รับการรับรองจาก The Woolmark Company
Silk ผ้าไหม	0.5 กก.	รักษารูปร่างของเสื้อผ้าไหมที่สามารถซักด้วยเครื่องหรือมือได้อย่างละเอียด ลดรอยยับด้วยการใช้ลมอุ่นที่อ่อนโยนและการเคลื่อนไหวที่นุ่มนวล
Easy Iron รีดง่าย	2 กก.	ลดรอยยับบนชุดผ้าฝ้าย ผ้าใยสังเคราะห์ และผ้าผสมที่ผ้าปริมาณน้อย เพื่อให้รีดได้ง่าย มีระดับการอบแห้งสองระดับ: เพื่อรีด ทำให้เสื้อผ้ามืดความชื้นเล็กน้อยสำหรับการรีดหรือแขวน ระดับพับเก็บ ที่ทำให้แห้งสนิท
Refresh ลดรอยยับ	1 กก.	รอบอบแห้งที่อุณหภูมิต่ำและระยะเวลาที่สั้น สำหรับเสื้อผ้ามืดปริมาณน้อย ซึ่งช่วยในการจัดกลิ่นจากเสื้อผ้า และยังเหมาะสำหรับเสื้อผ้าที่แห้งแล้วและเก็บไว้มาเป็นระยะเวลาาน
Hygiene ขจัดเชื้อโรค	5 กก.	อบและฆ่าเชื้อโรคบนเสื้อผ้าและสิ่งของต่าง ๆ ของคุณด้วยอุณหภูมิที่สูงกว่า 60°C ตลอดรอบการซัก ช่วยกำจัดแบคทีเรียและไวรัสได้มากกว่า 99.99% ²⁾ หมายเหตุ: ควรใช้รอบการทำงานนี้กับเสื้อผ้าที่เปียกเท่านั้น ไม่เหมาะกับผ้าเนื้ออบบาง
Bedding+ เครื่องนอน+	4.5 กก.	สามารถอบสูงสุดถึงชุดผ้าปูที่นอน 3 ชุด โดยหนึ่งในนั้นสามารถใช้เป็นชุดเครื่องนอนที่มีขนาดใหญ่ได้
Duvet ผ้าคลุม	3 กก.	ช่วยให้การอบแห้งถึงไส้ในของผ้าคลุมหรือผ้าคลุมขนาดใหญ่ หมอน และผ้าห่มทั่วไป
Synthetics ผ้าใยสังเคราะห์	4 กก.	เสื้อผ้าทั่วไปที่ผสมหลายเส้นใยซึ่งประกอบด้วยใยสังเคราะห์เป็นหลัก เช่น โพลีเอสเตอร์, โพลีอะไมด์ เป็นต้น
MixedDry อบผสม	5 กก.	ออกแบบมาเพื่อการอบแห้งที่ใช้บ่อยสำหรับสิ่งที่คุณซักโดยไม่ต้องคิดแยก อบเสื้อผ้าแห้งอย่างสม่ำเสมอ อย่างเช่น ผ้าฝ้าย ผ้าฝ้ายผสมใยสังเคราะห์ และใยสังเคราะห์



ขึ้นอยู่กับโปรแกรมที่บันทึกไว้

1) ความจุสูงสุดขึ้นอยู่กับรุ่นของเครื่องอบผ้า

2) ผ่านการทดสอบเชื้อ Candida albicans, MS2 Bacteriophage และ Escherichia coli จาก การทดสอบภายนอกโดย Swissatest Testmaterialien AG ในปีค.ศ. 2021 (รายงานการทดสอบ หมายเลข 20212038)

มาตรฐานรับรองจาก Woolmark Apparel Care - Blue



โปรแกรมการอบแห้งขนสัตว์ของเครื่องนี้ได้ผ่านการทดสอบและได้รับการรับรองจาก The Woolmark Company แล้ว โปรแกรมการอบแห้งนี้เหมาะสำหรับการอบแห้งเสื้อผ้าขนสัตว์ที่มีป้ายระบุว่า 'ซักด้วยมือ' โดยมีข้อกำหนดว่าเสื้อผ้าต้องซักในรอบการซักด้วยมือที่ได้รับการรับรองจาก Woolmark และอบแห้งตามคำแนะนำที่ออกโดยผู้ผลิต **M2001**.

6.2 ตารางตัวเลือกฟังก์ชันการทำงาน

โปรแกรม ๑)	ระดับความแห้ง (Dryness Level)			เพิ่มเวลา ลดยุย	เขี่ย พิเศษ	เพิ่มการ กลับผ้า	เวลาอบ (Time Dry)	ตั้งเวลาจบ (Finish In)
Cottons ผ้าฝ้าย	■	■	■	■	■	■	■	■
Eco Cottons ผ้าฝ้ายแบบประหยัด		■		■				■
Delicates ผ้าเนื้อบาง		■		■				■
Wool ผ้าขนสัตว์							■	■
Silk ผ้าไหม		■		■				■
Easy Iron รีดง่าย		■	■	■				■
Refresh ลดยุย				■				■
Hygiene ขจัดเชื้อโรค	■			■				■
Bedding+ เครื่องนอน+	■	■	■	■			■	■
Duvet ผ้าห่ม		■		■				■
Synthetics ผ้าใยสังเคราะห์	■	■	■	■	■	■	■	■
MixedDry ผสม	■	■		■	■		■	■



ขึ้นอยู่กับโปรแกรมที่บันทึกไว้

1) คุณสามารถตั้งค่าตัวเลือก 1 ตัวเลือกหรือหลายตัวเลือกพร้อมกับการตั้งโปรแกรม เปิดหรือปิดใช้งานฟังก์ชันโดยกดปุ่มที่เกี่ยวข้อง

7. ตัวเลือกและการตั้งค่า

7.1 ตัวเลือก

เวลาอบ (Time Dry) ☹️

คุณสามารถตั้งระยะเวลาการทำงานได้ต่ำสุด 10 นาทีถึงสูงสุด 2 ชั่วโมง การตั้งค่าระยะเวลาจะสัมพันธ์กับปริมาณผ้าในเครื่อง

📌 ขอบแนะนำให้คุณตั้งเวลาสั้น ๆ สำหรับผ้าปริมาณน้อยหรือผ้าเพียงชิ้นเดียว

คำแนะนำในการอบแห้งแบบตั้งเวลา

10 นาที	ใช้ลมเย็นเท่านั้น (ไม่ใช่เครื่องทำความร้อน)
20 - 40 นาที	การอบแห้งเพิ่มเติมเพื่อให้ผ้าแห้งมากขึ้นหลังจากการอบแห้งก่อนหน้านี้
>40 นาที	การอบผ้าขึ้นเลือกแบบเต็มที่สามารถใส่ผ้าได้สูงสุด 4 กก. โดยมีการปั่นที่ดี (>1200 รอบต่อนาที)

ระดับความแห้ง (Dryness Level)

ฟังก์ชันนี้ช่วยทำให้ผ้าแห้งดีขึ้น มีตัวเลือก 3 ตัวเลือกได้แก่

- ☀️ แห้งพิเศษ
- ☀️ ปับเก็บ
- ☀️ เพื่อรีด

เริ่ม/หยุด ▷||

กดปุ่มสัมผัส "▷|| เริ่ม/หยุด" เพื่อเริ่มต้น หรือหยุดโปรแกรมที่กำลังทำงาน

สั่งงานผ่านแอป (Remote Start) 📶

กดปุ่มสัมผัสจะเปิดใช้งานฟังก์ชัน สั่งงานผ่านแอป (Remote Start) ซึ่งช่วยให้คุณสามารถเริ่ม, หยุด และหยุดเครื่องใช้จากระยะไกลได้

เมื่อเปิดใช้งาน สั่งงานผ่านแอป Remote Start เครื่องจะเข้าสู่สถานะสแตนด์บาย เพื่อออกจากสถานะนี้ ให้แตะปุ่มอีกครั้งและปิดเครื่อง

เชื่อมต่ออบผ้า (SyncDry) 📶

ฟังก์ชันนี้ช่วยให้เครื่องอบผ้าของคุณตั้งโปรแกรมที่เหมาะสมที่สุดโดยอัตโนมัติตามโปรแกรมการซักล่าสุดที่ทำการใช้งานไปแล้ว คุณเพียงแค่เริ่มโปรแกรมการอบผ้าหลังจากที่เครื่องอบผ้าของคุณใส่ผ้าเสร็จเรียบร้อยแล้ว โดยไม่ต้องตั้งค่าโปรแกรมหรือตัวเลือกอื่น ๆ บนเครื่องอบผ้า เมื่อโปรแกรมการซักเสร็จสิ้นแล้ว เครื่องซักผ้าจะส่งข้อมูลโปรแกรมผ่าน Wi-Fi ของเราเตอร์ที่บ้านไปยัง Electrolux Cloud รวมถึงไปยังเครื่องอบผ้าของคุณด้วย

📌 เพื่อใช้ฟังก์ชัน เชื่อมต่ออบผ้า SyncDry เครื่องอบผ้าของ Electrolux และเครื่องซักผ้า ต้องเชื่อมต่อกับแอปของเรา

การเปิดใช้งานฟังก์ชัน:

- เมื่อรอบการซักเสร็จสิ้นแล้ว ให้นำผ้าที่ซักเสร็จแล้วใส่ในเครื่องอบผ้า
- กดปุ่มสัมผัส "📶 เชื่อมต่ออบผ้า (SyncDry)"
- สัญลักษณ์การแสดงผลทั้งหมดจะยังคงแสดงอยู่บนหน้าจอ ยกเว้นสัญลักษณ์ Wi-Fi ที่จะมีการเคลื่อนไหวเป็นระยะเวลาสั้น ๆ ขณะเครื่องใช้ไฟฟ้ากำลังดึงข้อมูลจากคลาวด์
- หน้าจอจะแสดงข้อมูลใหม่โดยอัตโนมัติตามโปรแกรมที่แนะนำ หลังจาก 10 วินาที หากการดึงข้อมูลไม่สำเร็จ ไฟ LED ของปุ่มจะดับและเครื่องจะให้สัญญาณเสียงผิดพลาด จากนั้นโปรแกรมที่เลือกไว้ก่อนหน้านี้จะถูกกู้คืน
- กดปุ่มสัมผัส "▷|| เริ่ม/หยุด" เพื่อเริ่มกระบวนการอบแห้ง

เจ็บบพิเศษ

เครื่องใช้ไฟฟ้าทำงานด้วยเสียงรบกวนต่ำโดยไม่ส่งผลกระทบต่อคุณภาพการอบแห้ง เครื่องใช้ไฟฟ้าทำงานช้าลงด้วยระยะเวลาในการทำงานที่นานขึ้น

เพิ่มการกลับผ้า

เพิ่มความถี่ในการหมุนกลับของผ้าเพื่อลดการพันกันของผ้าหรือการพันกันของสิ่งของ เพื่อเพิ่มความสม่ำเสมอของการอบแห้งและช่วยลดรอยยับ แนะนำสำหรับสิ่งของขนาดใหญ่หรือยาว (เช่น ผ้าปูที่นอน ทางเกงขายาว ชุดยาว)

ตั้งเวลาจบ (Finish In) 🕒

ก่อนที่คุณจะเริ่มโปรแกรม ตัวเลือกนี้ช่วยให้คุณสามารถกำหนดเวลาสิ้นสุดของโปรแกรมอบแห้งได้อย่างน้อย 1 ชั่วโมงถึงสูงสุด 24 ชั่วโมง

เตือนเมื่อจบ (End Alert)

เสียงเตือนจะดังที่:

- สิ้นสุดรอบ
- เริ่มต้นและสิ้นสุดของขั้นตอนลดรอยยับ ฟังก์ชันเสียงเตือนจะเปิดอยู่เสมอเป็นค่าเริ่มต้น คุณสามารถใช้ฟังก์ชันนี้เพื่อเปิดหรือปิดเสียงเตือน

i คุณสามารถเปิดใช้งานตัวเลือก "เตือนเมื่อจบ" ได้กับทุกโปรแกรม

เพิ่มเวลาลดรอยยับ

เพิ่มรอบการลดรอยยับเป็น 60 นาทีในตอนท้ายของรอบการอบแห้ง ฟังก์ชันนี้ทำหน้าที่ช่วยลดรอยยับ สามารถนำผ้าออกได้ระหว่างรอบการลดรอยยับ

ปุ่มเปิด/ปิด ①

กดและค้างไว้ปุ่มนี้เป็นเวลาไม่กี่วินาทีเพื่อเปิดหรือปิดเครื่อง โดยจะมีเสียงเฉพาะขณะเปิดหรือปิดเครื่อง และไฟเหนืองจะแสดงผล

เวลาอบสำหรับโปรแกรม "ผ้าขนสัตว์"

ตัวเลือกที่เหมาะสมสำหรับโปรแกรม "ผ้าขนสัตว์" เพื่อปรับระดับความแห้งในตอนท้าย

7.2 การตั้งค่า

ล็อก ฟังก์ชัน 🔒

ตัวเลือกนี้ช่วยป้องกันไม่ให้เด็กเล่นเครื่องขณะโปรแกรมกำลังทำงาน ปุ่มกดสัมผัสจะถูกล็อกไว้เฉพาะปุ่ม "Ⓜ เปิด/ปิด" เท่านั้นที่จะถูกปลดล็อก การเปิดใช้ระบบล็อกป้องกันเด็ก:

1. กดปุ่ม "Ⓜ เปิด/ปิด" เพื่อเปิดใช้งานเครื่อง
2. กดปุ่ม "เขียนพิเศษ" ค้างไว้ 3 วินาที ไอคอน "🔒" จะแสดงที่หน้าจอ

i ปิดระบบล็อกป้องกันเด็ก โดยการกดปุ่มเดิม ค้างไว้ 3 วินาที ไอคอน "🔒" ที่จอแสดงผลจะดับลง การตั้งค่าฟังก์ชันนี้จะยังคงอยู่ แม้ว่าจะมีการปิดเครื่องก็ตาม

อบประจำ 🕒

คุณสามารถตั้งค่าโปรแกรมและตัวเลือกต่าง ๆ และบันทึกไว้ในแอปของเราได้

การปรับระดับความชื้นผ้าที่เหลือ

i ทุกครั้งที่เข้าสู่โหมด "การปรับความชื้นผ้าที่เหลือ" ระดับความชื้นที่เหลือของผ้าที่ระบุไว้ก่อนหน้าจะเปลี่ยนเป็นค่าใหม่ (เช่น "- 2-" ค่าที่ปรับไว้ก่อนหน้าจะเปลี่ยนเป็น "- 1-").

เพื่อเปลี่ยนระดับความชื้นที่เหลือเป็นค่าตั้งต้น:

1. กดปุ่ม "Ⓜ เปิด/ปิด" เพื่อเปิดใช้งานเครื่อง
2. ใช้ปุ่มหมุนโปรแกรมเพื่อกำหนดโปรแกรม
3. กดปุ่มสัมผัส "☀ เวลาอบ (Time Dry)" และ "☀ เพื่อรีด" ค้างไว้ชั่วคราว

โพลถานะเหล่านี้จะขึ้น

- - 0- ความแห้งระดับสูง
 - - 1- ความแห้งระดับกลาง
 - - 2- ความแห้งระดับต่ำ
4. กดปุ่มสัมผัส "☀ เพื่อรีด" อีกครั้งเพื่อเปลี่ยนระดับ "- 0-", "- 1-" และ "- 2-"

i หากจอแสดงผลกลับเข้าสู่โหมดปกติ (เวลาสำหรับโปรแกรมที่เลือกจากขั้นตอนที่ 2 จะปรากฏขึ้น) ขณะกำหนดระดับความชื้นที่เหลือให้ กดปุ่มสัมผัส "☀️ เวลาอบ (Time Dry)" และ "☀️ เพื่อรีด" ค้างไว้อีกครั้งเพื่อเข้าไปยังโหมด "การปรับความชื้นที่เหลือของผ้า" (ระดับความชื้นหลงเหลือที่ระบุก่อนหน้านี้จะปรับเป็นค่าใหม่)

5. กดปุ่มสัมผัส "☀️ เวลาอบ (Time Dry)" และ "☀️ เพื่อรีด" ค้างไว้ชั่วคราว เพื่อกลับสู่โหมดการทำงานปกติ

ถังเก็บน้ำ

ตามค่าเริ่มต้น สัญลักษณ์ถังน้ำจะแสดงอยู่ มันจะแสดงขึ้นเมื่อโปรแกรมเสร็จสิ้นหรือเมื่อจำเป็นต้องเติมน้ำออกจากถัง

i หากติดตั้งชุดระบายน้ำ (อุปกรณ์เสริมเพิ่มเติม) เครื่องจะระบายน้ำจากถังน้ำโดยอัตโนมัติ ในกรณีนี้เราขอแนะนำให้คุณปิดสัญลักษณ์ถังน้ำ

ปิดการทำงานของไฟสถานะถังน้ำ

1. กดปุ่ม "⏻ เปิด/ปิด" เพื่อเปิดใช้งานเครื่อง
2. กดปุ่มสัมผัส "☀️ เพื่อรีด" และ "☀️ พับเก็บ" ค้างไว้ชั่วคราว

หน้าจอจะแสดงหนึ่งในสองการตั้งค่าเหล่านี้:

- หน้าจอแสดงผลจะแสดง "FF" หลังจาก 3 วินาที หน้าจอจะกลับสู่โหมดปกติ
- หน้าจอแสดงผลจะแสดง "E" และไอคอน "🔌" จะแสดง หลังจากนั้น 3 วินาที หน้าจอจะกลับสู่โหมดปกติ

8. 📶 WI-FI การตั้งค่าเชื่อมต่อ

i ซอฟต์แวร์ในผลิตภัณฑ์นี้ประกอบด้วย ส่วนประกอบที่ใช้ซอฟต์แวร์ฟรีและโอเพนซอร์ส Electrolux ขอขอบคุณการสนับสนุนจากชุมชน ซอฟต์แวร์โอเพนซอร์สและหุ่นยนต์ในการพัฒนา โครงการนี้ สำหรับการเข้าถึงรหัสต้นฉบับของส่วน ประกอบซอฟต์แวร์ฟรีและโอเพนซอร์สที่มีเงื่อนไขใน อนุญาตที่ต้องการเผยแพร่ และเพื่อดูข้อมูลลิขสิทธิ์ และเงื่อนไขใบอนุญาตที่เกี่ยวข้อง โปรดเยี่ยมชม: [http://electrolux.opensoftwarerepository.com \(folder NIUS\)](http://electrolux.opensoftwarerepository.com (folder NIUS))"

บทนี้อธิบายวิธีการเชื่อมต่อเครื่องใช้ไฟฟ้าอัจฉริยะ กับเครือข่าย Wi-Fi และเชื่อมโยงกับอุปกรณ์มือถือ ด้วยฟังก์ชันนี้ คุณสามารถรับการแจ้งเตือน ติดตาม และควบคุมเครื่องอบผ้าได้จากอุปกรณ์มือถือของคุณ

ในการเชื่อมต่อเครื่องใช้ไฟฟ้าเพื่อผลิตพลังงาน กับพีเจอาร์และบริการทั้งหมด คุณจำเป็นต้องมี อุปกรณ์ดังต่อไปนี้:

- เครื่องใช้ที่ในบ้านที่เปิดการเชื่อมต่อ อินเทอร์เน็ต
- อุปกรณ์มือถือที่เชื่อมต่อกับเครือข่ายไร้สาย

Frequency/ Protocol	Wi-Fi: 2.4 /802.11 bgn
Max power	Wi-Fi: 2.4 GHz: <20 dBm
Encryption	WPA, WPA2, WEP

8.1 ดาว์นโหลด ติดตั้ง และตั้งค่าแอปของ เสร

1. ไปที่ App Store หรือ Play Store ดาว์นโหลด และติดตั้งแอปของเราบนอุปกรณ์สมาร์ตของคุณ



*ข้อกำหนดขั้นต่ำ: iPhone 6/iOS 9.3/Android 5.1 ขึ้นไป คุณจะต้องติดตั้งแอปของเรา สร้างบัญชี และยอมรับข้อกำหนดและเงื่อนไขรวมถึงนโยบายความเป็นส่วนตัว ส่วนตัวของ Electrolux ในแอปเพื่อใช้ฟีเจอร์ที่เชื่อมต่อของเครื่อง การเชื่อมต่ออินเทอร์เน็ตและ Wi-Fi เป็นสิ่งจำเป็นเพื่อใช้ฟีเจอร์ทั้งหมดของแอปและเครื่องซักผ้า ข้อกำหนดขั้นต่ำ แอปและบริการอาจมีการเปลี่ยนแปลงโดยไม่ต้องแจ้งให้ทราบล่วงหน้า

2. สร้างบัญชี คุณสามารถสร้างบัญชีได้เพียงหนึ่งบัญชีต่อผลิตภัณฑ์หนึ่งชิ้น บัญชีนี้สามารถแอดได้กับอุปกรณ์หลายเครื่อง
3. การตั้งค่าเครื่องของคุณ ตรวจสอบให้แน่ใจว่าเครื่องของคุณเสียบปลั๊กและทำงานได้ตามปกติ ยืนยันการเชื่อมต่อโดยใช้คุณสมบัติการเชื่อมต่อของเครื่อง และที่ "เครื่องใช้ไฟฟ้า" ที่ด้านล่างของหน้าจอหลัก และที่ "เพิ่มเครื่องใช้ไฟฟ้า" และทำตามคำแนะนำที่แสดงบนหน้าจอ
4. เปิด Wi-Fi ของเครื่องของคุณ โดยเริ่มต้นเครื่องของคุณจะสร้างเครือข่าย Wi-Fi ของตนเองเพื่อช่วยในการตั้งค่า หลังจากการตั้งค่าเสร็จสิ้น เครือข่ายนี้จะหายไปและเครื่องของคุณจะเชื่อมต่อกับเครือข่าย Wi-Fi ที่บ้านของคุณ

กดปุ่มสัมผัส "📶" สิ่งงานผ่านแอป (Remote Start) ค้างไว้ประมาณ 5 วินาที

เมื่อไอคอน "📶" เริ่มกะพริบและเครือข่ายไร้สายเริ่มเปิดใช้งาน อาจใช้เวลาสักครู่ก่อนที่มันจะพร้อม เมื่อเครือข่ายไร้สายพร้อมแล้ว ไฟสถานะ "📶" (Access Point) จะปรากฏขึ้นเพื่อแจ้งให้คุณทราบว่าจุดเชื่อมต่อจะเปิดใช้งานประมาณ 5 นาที

* การตั้งค่าจะใช้เวลาหลายช่วงนาที ขึ้นอยู่กับความเร็วของเครือข่ายของคุณ

5. เชื่อมต่อเครื่องของคุณ: **iOS** และปุ่มโฮมเพื่อออกจากแอป ไปที่ "การตั้งค่า" บนโทรศัพท์ของคุณและเลือก "Wi-Fi" เลือกเครือข่าย Wi-Fi ของเครื่องของคุณ ซึ่งเริ่มต้นด้วย "IOT" (อาจใช้เวลาสักครู่กว่าจะปรากฏ) และปุ่มโฮมเพื่อออกจากการตั้งค่าโทรศัพท์ของคุณแล้วกลับไปแอปของเรา รอกการยืนยันการเชื่อมต่อซึ่งอาจใช้เวลาถึงหนึ่งนาที ก่อนดำเนินการไปยังขั้นตอนถัดไป

i สำหรับอุปกรณ์ iOS คุณจะได้รับการแจ้งให้ไปที่ "การตั้งค่า" บนโทรศัพท์ของคุณและเลือก Wi-Fi ที่บ้านของคุณ จากนั้นกลับไปแอปของเรา

สำหรับระบบ Android

เลือกเครือข่าย Wi-Fi ของเครื่องของคุณจากกล่องตรงกลาง

6. เชื่อมต่อเครื่องของคุณกับ Wi-Fi ที่บ้านของคุณ คุณจะต้องเลือกชื่อเครือข่าย Wi-Fi ของคุณและกรอกข้อมูลของคุณ หากการเชื่อมต่อถูกตั้งค่าเรียบร้อยแล้ว ใสสถานะ: "AP" (Access Point) จะดับลง และไอคอน "Wi-Fi" จะหยุดกะพริบและติดสว่างอย่างต่อเนื่องเพื่อยืนยันว่าการตั้งค่าเสร็จสมบูรณ์ การเชื่อมต่อสำเร็จ!

i ทุกครั้งที่คุณเปิดเครื่อง เครื่องจะใช้เวลา 45 วินาทีในการเชื่อมต่อกับเครือข่ายโดยอัตโนมัติ เมื่อไอคอน "Wi-Fi" หยุดกะพริบ การเชื่อมต่อพร้อมใช้งานแล้วกรุณาดำเนินการไปยังหน้าถัดไปเพื่อลงทะเบียนเครื่อง

7. การลงทะเบียนผลิตภัณฑ์: เพียงเพิ่มชื่อเครื่องของคุณและวันที่ซื้อ

ขอแสดงความยินดี!

ตอนนี้คุณตั้งค่าเสร็จเรียบร้อยแล้ว คุณสามารถเริ่มสำรวจแอปของเราได้

ในการลบข้อมูลการเชื่อมต่อไร้สาย ให้กดและถือปุ่มสัมผัส "i" สิ่งงานผ่านแอป (Remote Start)" เป็นเวลา 10 วินาที จนกว่าจะได้ยินสัญญาณเสียงที่ สองและสถานะ "AP" ปรากฏบนหน้าจอ

8.2 สิ่งงานผ่านแอป (Remote Start)

เมื่อแอปพลิเคชันติดตั้งเสร็จและการเชื่อมต่อแบบไร้สายเสร็จสมบูรณ์ คุณสามารถเริ่มและหยุดโปรแกรมจากระยะไกลโดยการเปิดใช้งาน สิ่งงานผ่านแอป

i การควบคุมระยะไกลจะเปิดใช้งานโดยอัตโนมัติเมื่อคุณกดปุ่มสัมผัส "▶▶" เริ่ม/หยุด" เพื่อเริ่มโปรแกรม แต่คุณยังสามารถเริ่มโปรแกรมได้เช่นกัน

เปิดใช้งานการเริ่มต้นระยะไกล

1. กดปุ่มสัมผัส "i" สิ่งงานผ่านแอป (Remote Start)" และไอคอน "AP" จะปรากฏบนหน้าจอ ตอนนี้คุณสามารถเริ่มโปรแกรมจากระยะไกลได้แล้ว

ปิดการใช้งานการเริ่มต้นระยะไกล

1. กดปุ่มสัมผัส "i" สิ่งงานผ่านแอป (Remote Start)" และไอคอน "AP" จะดับลง

8.3 การ

แอปพลิเคชันอาจเสนอการเพื่อดาวน์โหลดใหม่

การจะได้รับการยอมรับผ่านแอปพลิเคชันเท่านั้น หากมีโปรแกรมกำลังทำงาน แอปพลิเคชันจะแจ้งให้ทราบว่า การจะเริ่มต้นเมื่อโปรแกรมสิ้นสุดลง ระหว่างการ อุปกรณ์จะแสดง "AP" บนหน้าจอ อุปกรณ์จะสามารถใช้งานได้อีกครั้งเมื่อการเสร็จสิ้น โดยจะไม่มีแจ้งเตือนเกี่ยวกับการที่สำเร็จ หากเกิดข้อผิดพลาด อุปกรณ์จะแสดง "AP" บนหน้าจอ: เพียงกดปุ่มใด ๆ หรือหมุนปุ่มเพื่อกลับสู่การใช้งานปกติ

9. การใช้งานทั่วไป

9.1 เริ่มโปรแกรมโดยไม่มีหน่วยงานเริ่มทำงาน

ก่อนการใช้งาน

1. เตรียมเสื้อผ้าและใส่เข้าในเครื่อง

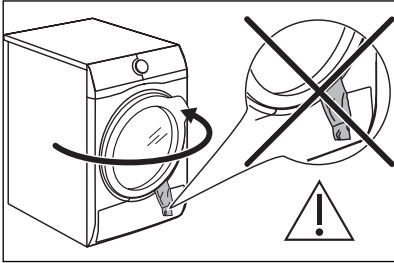

⚠ ขัดควรระวัง!

ขณะปิดฝาเครื่อง ผ้าจะต้องไม่ติดค้างที่ฝาเครื่องและซีลยาง

2. กดปุ่ม "⏸ เปิด/ปิด" เพื่อเปิดเครื่อง
3. ตั้งโปรแกรมการทำงานและตัวเลือกที่เหมาะสมตามประเภทของผ้าที่ใส่ในเครื่อง
หน้าจอจะแสดงระยะเวลาการทำงานของโปรแกรม

i เวลาในการอบแห้งจริงจะขึ้นอยู่กับประเภทของผ้า (จำนวนและองค์ประกอบ) อุณหภูมิห้องและความชื้นของผ้าหลังจากการปั่นหมาด

4. กดปุ่มสัมผัส "▶|| เริ่ม/หยุด"

9.2 การเริ่มการทำงานโปรแกรมโดยมีการตั้งเวลาจบล่วงหน้า

1. ตั้งโปรแกรมการทำงานและตัวเลือกที่เหมาะสมตามประเภทของผ้าที่ใส่ในเครื่อง
2. กดปุ่มสัมผัส "⏸ ตั้งเวลาสิ้นสุด (Finish In (-) และ(+))"
- : ลดเวลา
+ : เพิ่มเวลา

i คุณสามารถตั้งเวลาจบด้วยโปรแกรม "⏸ ตั้งเวลาจบ (Finish In (-) และ(+))" อยู่น้อยกว่า 1 ชั่วโมง (ขึ้นอยู่กับโปรแกรม) และสูงสุด 24 ชั่วโมง

3. ในระหว่างขั้นตอนตั้งเวลาจบทำงาน หน้าจอจะแสดงเวลา (เช่น 3 ชม., 2 ชม. หรือ 1 ชม.) หลังจากเริ่มรอบ หน้าจอจะแสดงเวลาสิ้นสุดของโปรแกรม

9.3 เปลี่ยนโปรแกรม

1. กดปุ่ม "⏸ เปิด/ปิด" เพื่อปิดการทำงาน
2. กดปุ่ม "⏸ เปิด/ปิด" เพื่อเปิดการทำงาน
3. เลือกโปรแกรมที่ต้องการ

9.4 เมื่อสิ้นสุดโปรแกรม

หลังจากโปรแกรมทำงานเสร็จสิ้น

- สัญญาณเสียงจะดังแบบไม่ต่อเนื่อง
- จอแสดงผลแสดง "⏸เปิด/ปิด"
- ไอคอน "📶" ปรากฏ (รุ่น Wi-Fi)
- ไอคอน "📶" ปรากฏ
- ไอคอน "📶" ปรากฏ
- โฟลสถานะ "▶|| เริ่ม/หยุด" จะติดสว่าง.

เครื่องจะทำงานต่อไปพร้อมกับโหมดการลดรอยยับประมาณ 30 นาทีขึ้นไป หากตั้งค่าตัวเลือก "เพิ่มเวลาลดรอยยับ" ไว้ (ดูหัวข้อ "เพิ่มเวลาลดรอยยับ").

โหมดลดรอยยับจะช่วยในการลดรอยยับของผ้า คุณสามารถนำผ้าออกได้ก่อนสิ้นสุดโหมดลดรอยยับ เพื่อให้การอบแห้งที่ดีที่สุดของแนะนำให้นำผ้าออกหลังจากการลดรอยยับเกือบสิ้นสุดแล้วเท่านั้น.

เมื่อโหมดลดรอยยับทำงานเสร็จสิ้น:

1. กดปุ่ม "⏸ เปิด/ปิด" เพื่อปิดเครื่อง
2. เปิดประตูเครื่อง
3. นำผ้าออก
4. ปิดประตูเครื่อง

สาเหตุที่เป็นไปได้ของการอบแห้งที่ไม่สม่ำเสมอ:

- การตั้งค่าระดับความแห้งเริ่มต้นไม่เพียงพอ ดูหัวข้อ "ระดับความแห้ง (Dryness Level)"
- อุณหภูมิห้องต่ำหรือสูงเกินไป อุณหภูมิห้องที่เหมาะสมที่สุดคือระหว่าง 18°-25°C.

i ทำความสะอาดไส้กรองและเก็บน้ำออกจากที่เก็บน้ำทิ้งทุกครั้งหลังสิ้นสุดโปรแกรมการทำงาน

9.5 พังกัชั้นสแตนดบาย

เพื่อลดการสิ้นเปลืองพลังงาน พังกัชั้นนี้จะปิดการทำงานของเครื่องอัตโนมัติ

- หลังจาก 5 นาที หากคุณไม่เริ่มการทำงานของโปรแกรม
- หลังจาก 5 นาทีหลังจากสิ้นสุดโปรแกรม

10. คำแนะนำและเคล็ดลับ





10.1 การจัดเตรียมผ้า

 เสื้อผ้าที่เพิ่งซักมักจะเป็นก้อนพันกันการอบแห้งผ้าที่เป็นก้อนพันกันนั้นจะมีประสิทธิภาพไม่ดี เพื่อให้อากาศไหลเวียนได้ดีและการอบผ้ามีความสม่ำเสมอแนะนำให้สะบัดผ้าและใส่ในเครื่องอบผ้าทีละชั้น

เพื่อให้แน่ใจว่ากระบวนการอบแห้งจะดำเนินการอย่างถูกต้อง

- รูดซิป
- รูดปิดตัวยึดคลุมผ้าวม
- อย่างอบแห้งสายเชือกหรือริบบิ้นหลวมอิสระออกมา (เช่น เชือกของผ้ากันเปื้อน) คลายผ้าก่อนเริ่มโปรแกรม
- นำสิ่งของออกจากช่องเก็บหรือกระเป๋า
- หากผ้ามีชั้นนูด้านในจากฝ้าย ให้พลิกกลับด้าน ชั้นผ้าฝ้ายจะต้องหันออกด้านนอก

- ตั้งโปรแกรมการทำงานที่เหมาะสมกับประเภทของผ้าทุกครั้ง
- อย่าใส่ผ้าสีเข้มและสีอ่อนรวมกัน
- ใช้โปรแกรมที่เหมาะสมสำหรับผ้าฝ้าย เสื้อยืด เสื้อถัก เพื่อป้องกันการหดตัว
- อย่าใส่ผ้าเก็บเกณฑ์น้ำหนักที่กำหนดในหัวข้อสำหรับโปรแกรมการทำงานหรือจากที่แสดงผลบนหน้าจอ
- อบแห้งเฉพาะผ้าที่สามารถอบแห้งได้เท่านั้น อ่านป้ายผ้า
- อย่างอบแห้งผ้าชิ้นใหญ่และชิ้นเล็กด้วยกัน ผ้าชิ้นเล็กอาจติดค้างอยู่ในผ้าชิ้นใหญ่ และยังคงเปียกอยู่เหมือนเดิม
- สะบัดผ้าและผ้าชิ้นใหญ่ก่อนใส่ลงในเครื่องอบผ้า เพื่อไม่ให้บริเวณที่ผ้าชิ้นขุดอยู่ภายในหลังจากการอบแห้ง

ป้ายผ้า	คำอธิบาย
	ผ้าเหมาะสำหรับการอบแห้ง
	ผ้าเหมาะสำหรับการอบแห้งที่อุณหภูมิสูงกว่า
	ผ้าเหมาะสำหรับการอบแห้งที่อุณหภูมิต่ำเท่านั้น
	ผ้าไม่เหมาะสำหรับการอบแห้ง

11. การดูแลรักษาและทำความสะอาด

11.1 การทำความสะอาดตัวกรอง

⚠️ ข้อควรระวัง!

หลีกเลี่ยงการใช้น้ำทำความสะอาดตัวกรอง ให้ทิ้งขุยผ้าในถังขยะแทน (หลีกเลี่ยงการกระจายของเส้นใยพลาสติกในน้ำในสิ่งแวดล้อม)

❗ เพื่อให้ได้ประสิทธิภาพการอบแห้งที่ดีที่สุดให้ทำความสะอาดตัวกรองอย่างสม่ำเสมอ ตัวกรองที่อุดตันจะทำให้รอบการทำงานกินเวลานานขึ้นและสิ้นเปลืองพลังงานมากขึ้นทำความสะอาดตัวกรองด้วยมือ หรือใช้เครื่องดูดฝุ่นถ้าจำเป็น

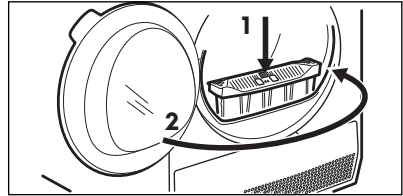
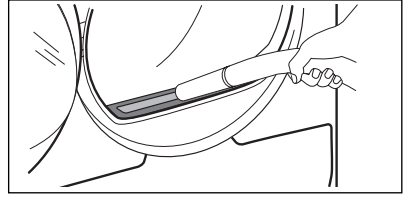
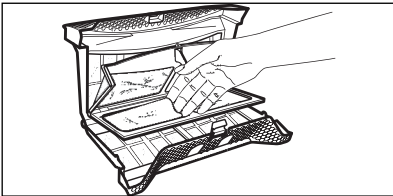
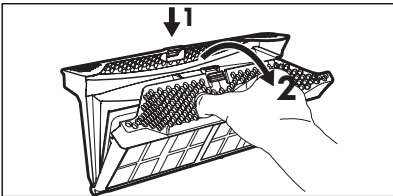
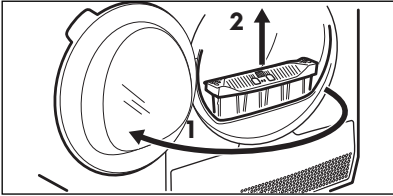
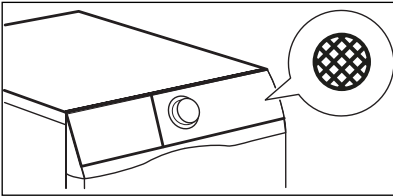

ในกรณีที่จำเป็นให้นำเศษสิ่งสกปรกออกจากช่องตัวกรองและยางขอบประตู คุณสามารถใช้เครื่องดูดฝุ่นได้

11.2 ระบายน้ำในที่เก็บออก

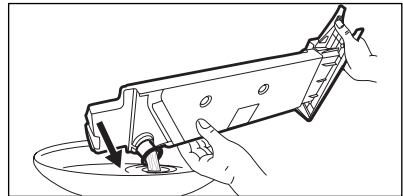
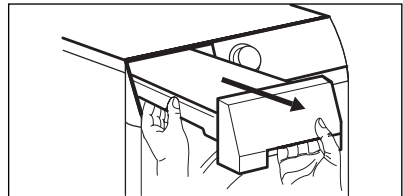
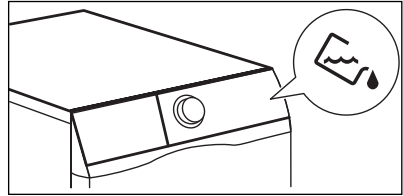

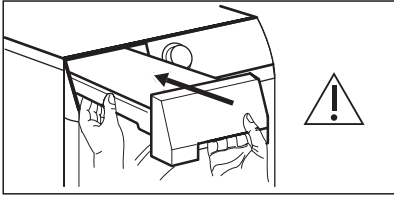

! คุณสามารถใช้น้ำจากที่เก็บน้ำแทนน้ำกลั่น (เช่น สำหรับการรีดผ้าด้วยไอน้ำ) ก่อนที่คุณจะใช้น้ำ ให้อัดสิ่งสกปรกที่ตกค้างออกด้วยตัวกรอง

11.3 การทำความสะอาดตัวแลกเปลี่ยน ความร้อน

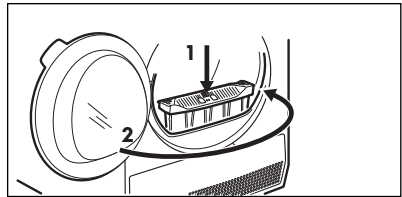
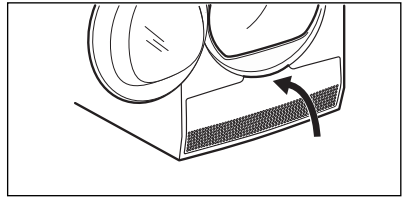
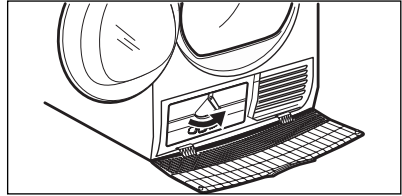
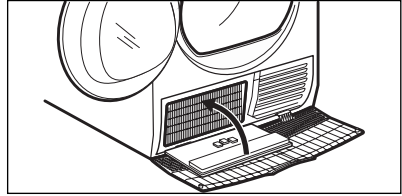
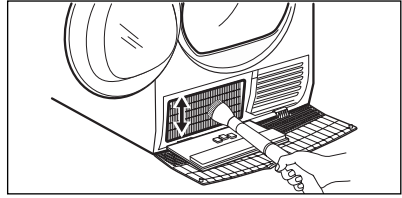
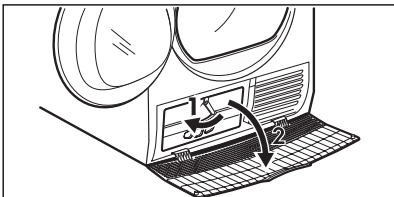
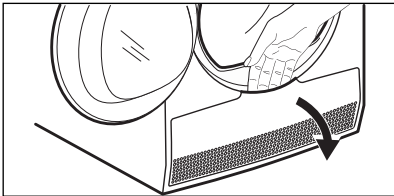
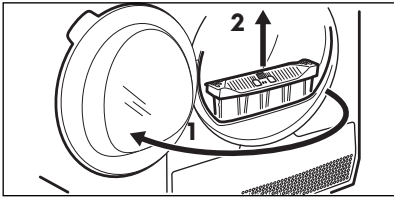
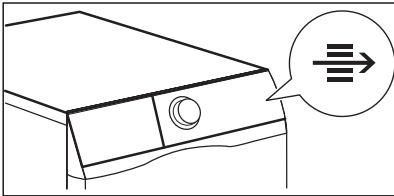

! **ข้อควรระวัง!**
อย่าสัมผัสโดนพื้นผิวโลหะโดยใช้มือเปล่าอาจทำให้เกิดการบาดเจ็บได้ สวมถุงมือป้องกัน ทำความสะอาดอย่างระมัดระวังเพื่อป้องกันความเสียหายต่อพื้นผิวโลหะ

11.4 การทำความสะอาดถังอบ

คำเตือน!

ถอดปลั๊กเครื่องก่อนทำความสะอาด

ใช้น้ำยาหรือสบู่มารฐานที่เป็นกลางเพื่อทำความสะอาดพื้นผิวด้านในของถังและตัวยกถัง เช็ดพื้นผิวที่ทำความสะอาดแล้วโดยใช้ผ้าเนื้อนุ่ม

ข้อควรระวัง!

อย่าใช้วัสดุขัด หรือใยเหล็ก ขัดทำความสะอาดตัวถัง

11.5 ทำความสะอาดแผงควบคุมและตัวเรือน

ใช้น้ำยาหรือสบู่มารฐานที่เป็นกลางเพื่อทำความสะอาดแผงควบคุมและตัวเรือน

ใช้ผ้าชุบน้ำบิดหมาดเพื่อทำความสะอาด เช็ดพื้นผิวที่ทำความสะอาดแล้วโดยใช้ผ้าเนื้อนุ่ม

ข้อควรระวัง!

อย่าใช้น้ำยาทำความสะอาดเพอร์นิเจอร์หรือน้ำยาทำความสะอาดที่มีฤทธิ์กัดกร่อน

11.6 การทำความสะอาดช่องถ่ายเทอากาศ

ใช้เครื่องดูดฝุ่นเพื่อขจัดเศษใยผ้าออกจากช่องถ่ายเทอากาศ

12. การแก้ไขปัญหา

⚠ คำเตือน!

ปิดใช้งานเครื่องก่อนที่จะทำการตรวจสอบใด ๆ

ความผิดปกติ	รหัสแจ้งเตือน	สาเหตุที่เป็นไปได้	วิธีแก้ไข
• โปรแกรมไม่เสร็จสมบูรณ์	E 50	• มอเตอร์ของเครื่องทำงานหนักเกินไป ใส่ผ้ามากเกินไปหรือมีผ้าติดอยู่ในถังอบ	• โปรแกรมไม่เสร็จสมบูรณ์ นำผ้าออกจากถังอบ ตั้งโปรแกรมใหม่แล้วเริ่มการอบผ้าใหม่
• เครื่องไม่เริ่มต้นทำงาน	E 40	• แหล่งจ่ายไฟหลักไม่เสถียร	• รอจนกว่าแหล่งจ่ายไฟหลักเสถียร จากบับกด "เริ่ม" ถ้าเครื่องหยุดรอบการทำงานกลางคันโดยไม่แจ้งความผิดปกติใดๆ ให้กดเริ่มรอบการทำงานใหม่ ถ้ามีค่าเตือนแสดงขึ้น ให้ตรวจสอบสภาพของสายไฟ/เต้ารับหรือแหล่งจ่ายไฟหลัก
• เครื่องไม่เริ่มโปรแกรมอบผ้า	E C0	• ถังอบอาจว่างเปล่า หรือระบบทำความร้อนไม่สมบูรณ์	• ใส่น้ำเข้าไปในถังอบจากนั้นปิดเครื่อง และเปิดเครื่องอีกครั้ง ถ้ารหัสข้อผิดพลาดนี้ยังแสดงขึ้นมาอีก ติดต่อศูนย์บริการอย่างเป็นทางการ
• เครื่องไม่เริ่มต้นทำงาน *รุ่นที่เชื่อมต่ออยู่	E 41	• อุปกรณ์ภายในชำรุด ไม่มีการสื่อสารระหว่างส่วนประกอบอิเล็กทรอนิกส์ของเครื่อง	• โปรแกรมทำงานไม่เสร็จอย่างถูกต้องหรือเครื่องหยุดทำงานเร็วเกินไป ปิดเครื่องแล้วเปิดใหม่ ถ้ารหัสข้อผิดพลาดนี้ยังแสดงขึ้นมาอีก ติดต่อศูนย์บริการอย่างเป็นทางการ

ปัญหา	วิธีการแก้ปัญหาที่เป็นไปได้
คุณไม่สามารถเปิดการใช้งานเครื่องได้	ตรวจสอบให้แน่ใจว่าเสียบปลั๊กไฟเข้ากับเต้ารับแล้ว ตรวจสอบดูฟิวส์ในกล่องฟิวส์ (ของบ้าน)
ถังไม่หมุน	ปลดตัวล็อกถังด้านหลังด้วยตัวเอง (ดูหัวข้อ "การติดตั้ง")
โปรแกรมไม่เริ่มทำงาน	กดปุ่ม ▶ เริ่ม/หยุด" ตรวจสอบให้แน่ใจว่าได้ปิดฝาเครื่องแล้ว
ประตูเครื่องปิดไม่ลง	ตรวจสอบให้แน่ใจว่าได้ติดตั้งตัวกรองอย่างถูกต้อง ตรวจสอบว่าผ้าไม่ติดค้างระหว่างฝาเครื่องและซีลยาง
เครื่องหยุดทำงานระหว่างการทำงาน	สถานะบรรจุน้ำจะต้องว่างเปล่า กดปุ่มสัมผัส ▶ เริ่ม/หยุด" เพื่อเริ่มโปรแกรมการทำงานอีกครั้ง น้ำหนักน้อยเกินไป ให้เพิ่มน้ำหนักผ้าหรือใช้โปรแกรม "🕒 เวลาอบ (Time Dry)"

ปัญหา	วิธีการแก้ปัญหาที่เป็นไปได้
รอบการทำงานนานเกินไปหรือผลการอบแห้งไม่น่าพอใจ »	ตรวจสอบว่าน้ำหนักของผ้าเหมาะสมกับระยะเวลาการทำงาน ของโปรแกรม
	ตรวจสอบให้แน่ใจว่าตัวกรองสะอาด
	ผ้าเปียกเกินไป ปั่นผ้าในเครื่องซักผ้าอีกครั้ง
	อุณหภูมิห้องจะต้องสูงกว่า +5°C และต่ำกว่า +35°C อุณหภูมิห้องที่เหมาะสมคือ 18°C ถึง 25°C
	ตั้งโปรแกรม "☀️ เวลาอบ (Time Dry)" หรือ "☀️ แห้งพิเศษ" »
หน้าจอแสดงข้อความ — — —	หากคุณต้องการเริ่มโปรแกรมใหม่ ให้ปิดและเปิดเครื่อง
	ฟังก์ชันการทำงานจะต้องรองรับสำหรับโปรแกรมดังกล่าว

1) หลังจากผ่านไปสูงสุด 5 ชั่วโมง โปรแกรมจะหยุดการทำงานอัตโนมัติ

2) บางส่วนอาจยังขึ้นอยู่กับหากเป็นการอบแห้งผ้าชิ้นใหญ่ (เช่น ผ้าปูเตียง)

ผลการอบแห้งไม่เป็นที่น่าพอใจ

- โปรแกรมที่ตั้งไว้ไม่ถูกต้อง
- ตัวกรองอุดตัน
- อุปกรณ์แลกเปลี่ยนความร้อนอุดตัน
- มีผ้าในเครื่องมากเกินไป
- ถังสกปรก
- การตั้งค่าเซ็นเซอร์การนำไฟฟ้าไม่ถูกต้อง (ดูหัวข้อ "การปรับระดับความชื้นผ้าที่เหลือ" เพื่อให้ได้ค่าที่เหมาะสมกว่า)
- ช่องถ่ายเทอากาศอุดตัน
- อุณหภูมิห้องต่ำหรือสูงเกินไป (อุณหภูมิห้องที่เหมาะสมคือ 18°C ถึง 25°C)

13. ข้อมูลทางเทคนิค

ชื่อรุ่น	EDH903R7WC
ความสูง x ความกว้าง x ความลึก	850 x 596 x 662 มิลลิเมตร
ความลึกสูงสุดขณะเปิดประตูเครื่อง	1107 มิลลิเมตร
ความกว้างสูงสุดขณะเปิดประตูเครื่อง	958 มิลลิเมตร
ความสูงที่ปรับได้	850 มิลลิเมตร (+ 15 มิลลิเมตร - การปรับขาตั้ง)
ปริมาตรถัง	113 ลิตร
ความจุสูงสุด	9 กิโลกรัม
แรงดันไฟฟ้า	220-240 โวลต์
ความถี่	50 เฮิร์ตซ์
พลังงานทั้งหมด	700 วัตต์
ประเภทการใช้งาน	เครื่องใช้ไฟฟ้าภายในบ้าน
อุณหภูมิโดยรอบที่เหมาะสม	+ 5°C ถึง + 35°C
ระดับการป้องกันการเล็ดรอดของอนุภาคแข็งและความชื้นเป็นการรับรองโดยฝาครอบป้องกัน ยกเว้นในกรณีที่อยู่ปรณที่ใช้แรงดันไฟฟ้าไม่มีชิ้นส่วนสำหรับป้องกันความชื้น	IPX4
รายละเอียดก๊าซ	R290
น้ำหนักก๊าซ	0.149 กิโลกรัม

14. ข้อมูลเพื่อการรักษาสิ่งแวดล้อม

14.1 วัสดุบรรจุภัณฑ์

 วัสดุที่มีเครื่องหมาย  สามารถนำกลับมาใช้ได้

>PE< = โพลีเอทิลีน

>PS< = โพลีสไตรีน

>PP< = โพลีโพรพิลีน

สัญลักษณ์นี้หมายความว่า วัสดุนี้สามารถนำมารีไซเคิลได้ โดยไม่ต้องทิ้งในภาชนะที่เหมาะสม

14.2 การจัดการเครื่องเก่า

โปรดทิ้งเครื่องซักผ้าเครื่องเก่าของท่าน ในสถานที่ ที่ได้รับอนุญาต เพื่อช่วยรักษาความเป็นระเบียบในบ้านเมือง!

สัญลักษณ์  ที่ตัวผลิตภัณฑ์ หรือบรรจุภัณฑ์ใช้เพื่อแจ้งว่าห้ามทิ้งแบบขยะในครัวเรือนตามปกติ โดยให้นำไปจำหน่ายทิ้ง ณ จุดจัดเก็บที่เหมาะสมเพื่อทำการรีไซเคิลส่วนประกอบทางไฟฟ้าและอุปกรณ์อิเล็กทรอนิกส์

การทิ้งผลิตภัณฑ์นี้อย่างถูกต้อง จะช่วยลดผลกระทบที่มีต่อสภาพแวดล้อมและสุขอนามัย

หากท่านทิ้งผลิตภัณฑ์นี้อย่างไม่ถูกต้องเหมาะสม จะก่อให้เกิดผลเสียต่อสภาพแวดล้อมและสุขอนามัย

สอบถามข้อมูลเพิ่มเติมเกี่ยวกับการรีไซเคิลผลิตภัณฑ์ได้จากหน่วยงานในพื้นที่ ผู้ให้บริการจัดเก็บขยะประจำพื้นที่ของคุณ หรือร้านที่จำหน่ายผลิตภัณฑ์นี้

A series of 21 horizontal dotted lines providing a template for handwriting practice.

electrolux.com

G0043780-001-A28646609