



Instruction Book

คู่มือการใช้งาน

FLOW **A4**



Models/รุ่น :
FA41-403WT, FA41-403PK
FA41-403GN, FA41-403BL

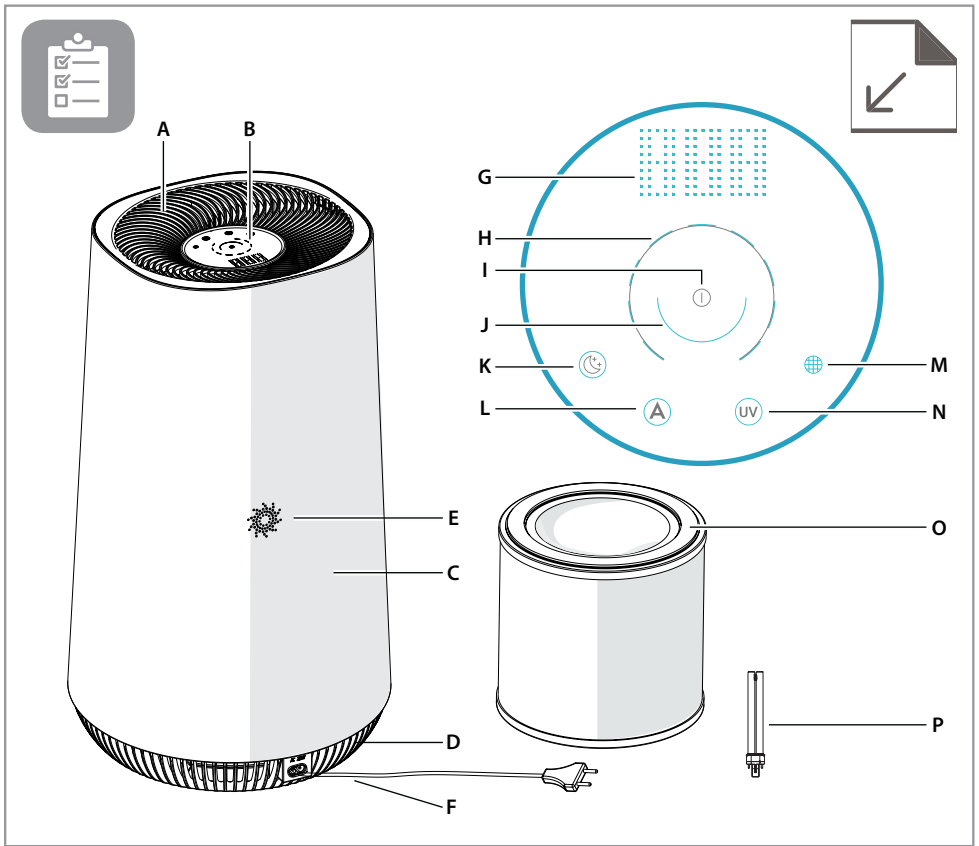

DESCRIPTION OF YOUR AIR PURIFIER FLOW A4

Appliance:

- A. Air outlet
- B. UI panel
- C. Main body
- D. Base
- E. Sensor window
- F. Power cord
- O. Filter (inside)
- P. UV-C emitter (inside)

Control panel:

- G. Air quality digital display
- H. Fan speed control
- I. Power on/off
- J. Air quality color indicator
- K. Sleep mode button & indicator
- L. Auto mode button & indicator
- M. Filter change reminder
- N. UV button & indicator

UV-C kill bacteria on over filter 3 hours

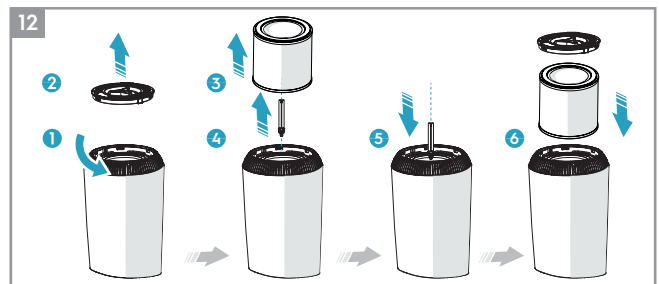
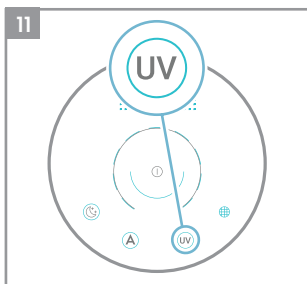
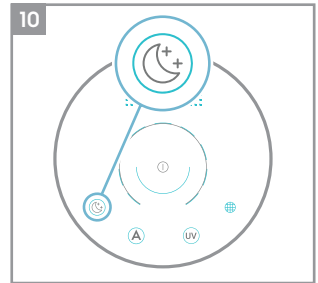
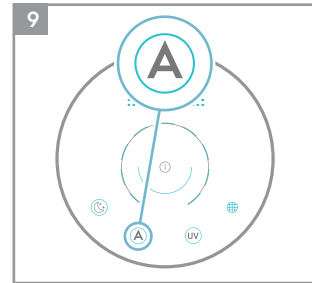
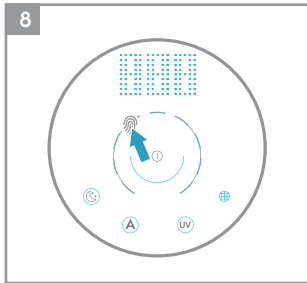
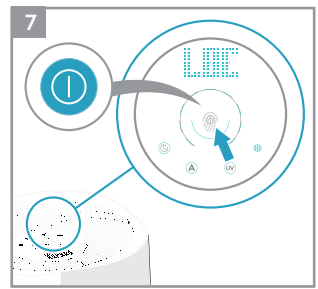
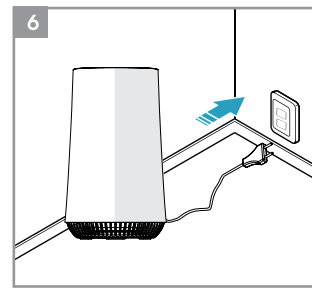
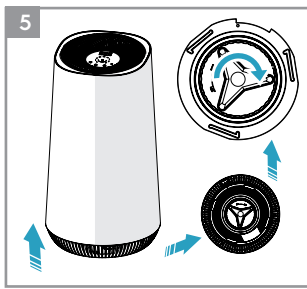
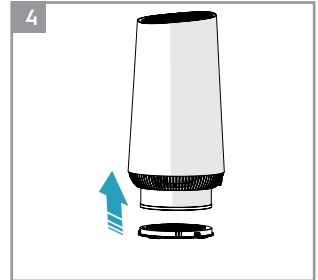
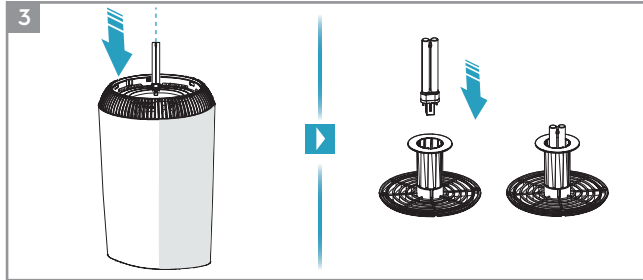
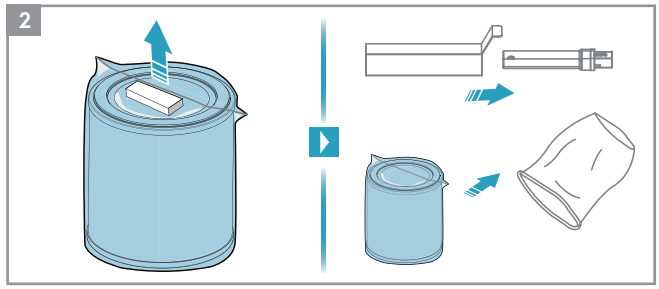
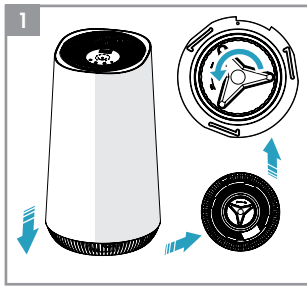

SAFETY INFORMATION

This USER MANUAL provides specific operating instructions for your model. Use the unit only as instructed in this USER MANUAL. These instructions are not meant to cover every possible condition and situation that may occur. Common sense and caution must be practiced when installing, operating, and maintaining any appliance.

WARNING! Avoid fire hazard or electric shock. Do not use an extension cord or an adaptor plug. Do not remove any prong from the power cord. This appliance can be used in 50Hz or 60Hz power supply without any change.

Do not under any circumstances, cut, remove or bypass the grounding prong.

Do not store or use gasoline or other flammable vapors and liquids in the vicinity of this or any other appliance. Read product labels for flammability and other warnings.

Do not let water or any other liquid or flammable detergent enter the appliance to avoid electric shock and/or a fire hazard.

Do not touch the fan blade when removing the filter.

Children and Vulnerable People Safety

WARNING! Risk of suffocation, injury or permanent disability.

This appliance is not intended for use by persons (including children) with reduced physical, sensory or mental capabilities, or lack of experience and knowledge, unless they have been given supervision or instruction concerning use of the appliance by a person responsible for their safety. Children should be supervised to ensure that they do not play with the appliance.

Cleaning and user maintenance shall not be made by children without supervision.

Children under 3 years of age should be kept away from the appliance unless continuously supervised.

Keep all packaging away from children.

If the appliance has a child safety device, we recommend you activate it.

Electrical Information

WARNING! Avoid fire hazard or electric shock.

If you are not sure the outlet is adequately grounded or protected by a time delay fuse or circuit breaker, have a qualified electrician install the proper outlet according to the National Electrical Code and applicable local codes and ordinances.

Do not use an extension cord or an adapter plug.

Never unplug the unit by pulling on the power cord. Always grip the plug firmly and pull straight out from the receptacle.

Do not pinch, bend, or knot the power cord.

Do not cut or damage the power cord. If the power cord is damaged, it should only be replaced by an authorized Electrolux servicer. This unit contains no user-serviceable parts. Always call an authorized Electrolux servicer for repairs.

If the supply cord is damaged, it must be replaced by the manufacturer, its service agent or similarly qualified persons in order to avoid a hazard.

Be sure to unplug the unit before cleaning to prevent shock or fire hazards.

Safety Precautions

CAUTION! Avoid Serious Injury or Death.

Do not insert or place fingers or objects into the air discharge area or front grille of the unit.

Do not start or stop the unit by unplugging the power cord or turning off the power at the electrical box.

In the event of a malfunction (sparks, burning smell, etc.), immediately stop the operation, disconnect the power cord, and call an authorized Electrolux servicer.

Do not operate the unit with wet hands.

Do not pull on the power cord.

CAUTION! Avoid Injury or damage to the unit or other property.

Do not direct airflow at fireplaces or other heat related sources as this could cause flare ups.

Do not climb on or place objects on the unit.

Do not hang objects off the unit.

Do not place containers with liquids on the unit.

Turn off the unit at the power source when it will not be used for an extended period of time.

Operate the unit with air filter in place.

Do not block or cover the intake grille, discharge area and outlet ports.

Ensure that any electrical/electronic equipment is 30 cm away from the unit.

The appliance is only to be used with the accessories provided from the manufacturer and its service agent.

The product will be self-switch off if the product tilt to any direction and exceed 30 ± 10 degrees due to build in safety turn-over switch but just lay the product flat to restart.

UV-C Emitter Precautions

CAUTION! Avoid Serious Injury or Death.

This appliance contains a UV-C emitter.

Read the maintenance instructions before opening the appliance.

Do not operate the UV-C emitter outside the appliance.

Unintended use of the appliance or damage to the housing may result in the escape of dangerous UV-C radiation. UV-C radiation may, even in little doses, cause harm to the eyes and skin.

Appliances that are obviously damaged must not be operated.

The UV-C emitter should be replaced every 10-12 months depending on use.

DISPOSAL



This symbol on the product indicates that this product contains a battery which shall not be disposed with normal household waste..



This symbol on the product or on its packaging indicates that the product may not be treated as household waste.

To recycle your product, please take it to an official collection point or to an Electrolux service center that can remove and recycle the battery and electric parts in a safe and professional way. Follow your country's rules for the separate collection of electrical products and rechargeable batteries.

Thank you for choosing the Electrolux air purifier FLOW A4.

Always use original accessories and spare parts to get the best results. This product is designed with the environment in mind. All plastic parts are marked for recycling purposes.

BEFORE STARTING

- Read this manual carefully.
- Check that all parts described are included.
- Pay special attention to the safety precautions!

SET UP

The filters and UV-C emitter have to be installed before use.

Caution: Switch off the device before installing filters and UV-C emitter.

- 1 Open the base of the filter**
Open the product by rotating the base in anticlockwise direction with the handle provided at the bottom till it comes loose (ref. picture 1).
- 2 Take out the filter including the UV-C emitter white box.**
Carefully take out the UV-C emitter from the whiter box, remove the filter incl. plastic

packaging from the unit and break open the plastic bag and discard appropriately. (ref. picture 2).

3 Install the UV-C emitter.

Grasping the UV-C emitter with a clean cloth or a tissue and inserting it in carefully. (ref. picture 3).

4 Install the filter

Carefully insert the filter back into the product without the plastic packaging (either end of the filter works). Take care that the filter is placed in the center of the cavity (ref. picture 4).

5 Close the base

Close the product by rotating the base in clockwise direction with the handle provided at the bottom till it is securely in place. There two opposing triangular marks on the base of the product to identify the leading edge for turning (ref. picture 5).

OPERATION

Caution: After filter is installed correctly, please ensure product is placed on a level surface before proceeding further. Ensure there is enough free space on top of and around the product.

6 Connect the power plug.

7 Power on

Power on the product by gently touching the ON/OFF icon on the center of the product (ref. picture 7).

8 Air speed control

Change the fan speed by gently touching desired fan speed icon on the product. You can also slide your finger across the arc to change fan speed (ref. picture 8).

9 Auto mode

Chose the AUTO mode by gently touching "A" icon on the product. In AUTO mode the unit will adjust operation according to latest air quality (PM2.5 level). (ref. picture 9).

10 Sleep mode

Chose the SLEEP mode by gently touching "C" icon on the product. In SLEEP mode unit will operate at the low noise level and all indicators except for SLEEP icon will go off. (ref. picture 10).

11 UV-C emitter control

Activate the UV feature by gently touching UV icon on the product, and the UV-C emitter will light on. The UV-C emitter can help eliminate bacteria in the product. (ref. picture 11).

Touch the button again to turn off the UV feature.

12 Power off

Power down the product by gently touching the ON/OFF icon on the center of the product.

13 Child lock

To enable CHILD LOCK by long pressing ON/OFF icon for 5 seconds, and numerical display shows LOC for 3 seconds. After 3 seconds the LOC text disappear and IAQ appears. LOC text reappear when during child lock any of the controls are touched. When in this mode, no other icon will register input (ref. picture 7).

To disable CHILD LOCK, long press ON/OFF icon again for 5 seconds till the LOC text disappear and IAQ appears.

AIR QUALITY INDICATOR

14 The appliance has an air quality sensor that analyzes the air quality.

The air quality light will show the real-time air quality through different colors of light. As shown below:

LIGHT'S COLOR	PM 2.5 ($\mu\text{g}/\text{m}^3$)	AIR QUALITY
Blue	0-15	Very Good
Green	16-35	Good
Orange	36-75	Bad
Red	>75	Very Bad

FILTER CHANGE INDICATOR

15 The filter change indicator will light up to remind you to change the filter.

- When filter change indicator flicker with red light, please replace the filter and reset the filter change indicator.
- When filter change indicator stop flicker and the red light fix, please replace the filter immediately and reset the filter change indicator.

16 Filter change indicator reset operation

Press the filter change button  for 3s and filter change indicator will reset, then red light will go off.

UV-C EMITTER REPLACEMENT

17 The UV indicator will blink to remind you to change the UV-C emitter.

Please replace the UV-C emitter as following steps (ref. picture 12) and reset the UV change indicator.

Caution: The appliance must be disconnected from the supply before replacing the UV-C emitter.

- 1&2. Open the product by rotating the base in anticlockwise direction with the handle provided at the bottom.
3. Remove the filter from the unit.
4. Grasping the UV-C emitter with a clean cloth or a tissue and pulling straight out of the unit carefully.

5. Replaced the new UV-C emitter by inserting it in carefully.
6. Install the filter and base back to the unit, make sure they are securely in place.

18 UV change indicator reset operation

Press UV icon “UV” for 3 seconds and UV change indicator will reset, then white light will go off.

CARE AND CLEANING

19 Unplug the appliance before cleaning to prevent shock or fire hazards. Use a damp cloth or a vacuum cleaner with soft brush to clean your air purifier at least monthly.

20 The plastic part of the cabinet and top may be cleaned with an oil-free cloth or washed with a cloth dampened in a solution of warm water and mild liquid dishwashing detergent. Be sure to wring excess water from the cloth before wiping around the controls. Excess water in or around the controls may cause damage to the appliance.

21 Never use harsh cleaners, wax or polish when cleaning the unit.

STORAGE

22 If you are not planning to use the appliance for a long time, cover it with plastic or return it to its carton.

NOTE: The multi-layer filter can not be washed, it can only be replaced.

CAUTION!

Do not touch the fan blade when removing the multi-layer filter.

ERROR CODE

23 Fan failure error code, when digital display area shows E01, it means the fan failure occurs. Motor will stop working.

24 PM sensor failure error code, when digital display area shows E02 after unit running 10min later, unit will keep running, it means the PM sensor failure occurs.

TROUBLESHOOTING

When fault indicators show that the system is not operating properly, perform the following check.

Commonly Asked Questions & Topics

Carry out the operations below for commonly-occurring questions or faults.

Questions or Faults	Possible Diagnosis	Corrective Steps / Reasoning
Can the filters be washed?	NO	Replace the compound filter instead of wash, the pre-filter can be wiped.
The control panel does not seem to work.	Power issue or the filter compartment if unlocked.	Check if the equipment is powered on and confirm whether the filter compartment door is locked.
The equipment emits a lot of noise.	The installation location is not at even level or the filter is not properly inserted.	Install the equipment on a level surface and re-confirm filter installation position and order.
The equipment operates normally but the outgoing air volume is significantly reduced.	The outlet might be blocked by a foreign object or the filter has not been replaced in a timely manner.	Please re-adjust the equipment installation position to ensure enough space is reserved, and confirm that filter have been replaced according to filter replacement indicator status.
If the fault encountered is not listed above, please call the Customer Service Hotline.		

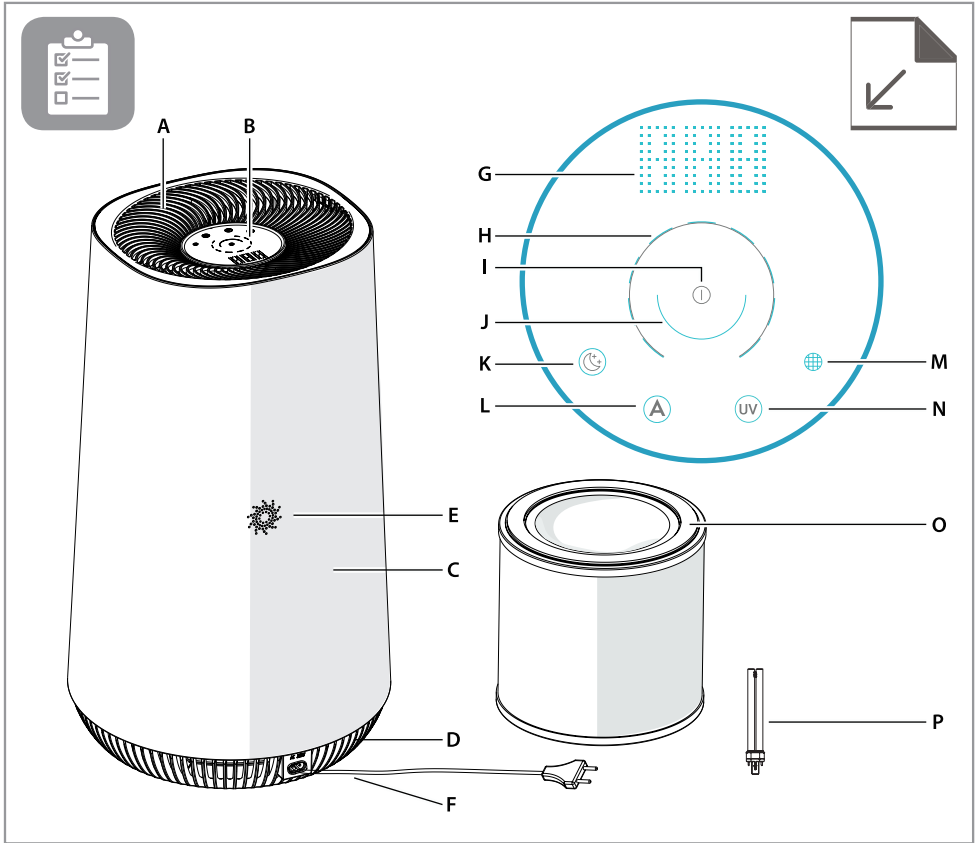

คำอธิบายผลิตภัณฑ์สำหรับเครื่องฟอกอากาศ FLOW A4 ของท่าน

ตัวเครื่อง:

- A. บ่อลมออก
- B. แผงควบคุม UI
- C. ตัวเครื่องหลัก
- D. ฐาน
- E. ช่องเซ็นเซอร์
- F. สายไฟ
- O. เฟนกรอง (อยู่ด้านใน)
- P. หลอด UV-C (อยู่ด้านใน)

แผงควบคุม:

- G. ส่วนแสดงผลคุณภาพอากาศแบบดิจิทัล
- H. ปุ่มควบคุมความเร็วพัดลม
- I. เปิด/ปิดเครื่อง
- J. ไฟแสดงระดับคุณภาพของอากาศ
- K. ปุ่มไฟแสดงโหมด Sleep
- L. ปุ่มไฟแสดงโหมด Auto
- M. ไฟแจ้งเตือนการเปลี่ยนเฟนกรอง
- N. ปุ่มไฟแสดงสถานะ: UV

UV-C ฆ่าเชื้อที่เฟนกรองในเวลา 3 ชั่วโมง

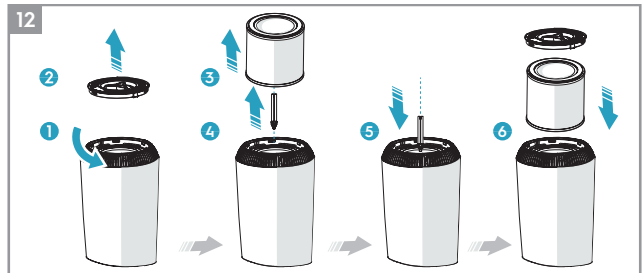
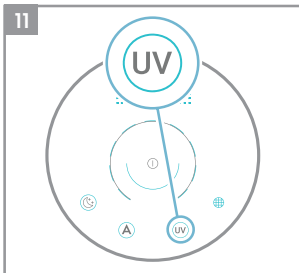
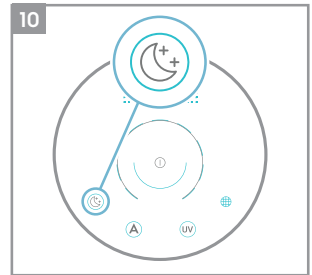
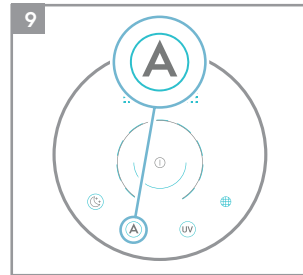
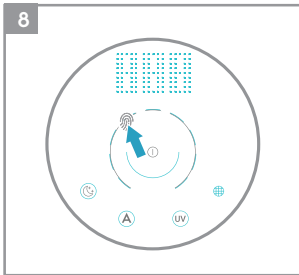
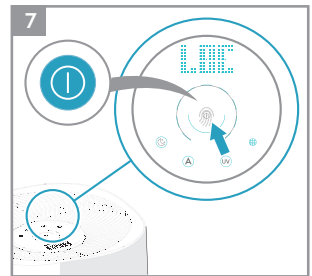
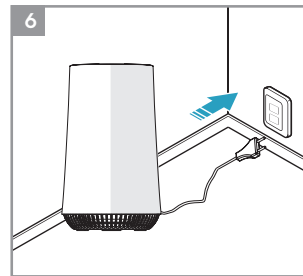
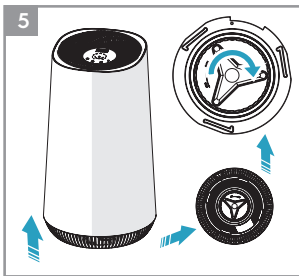
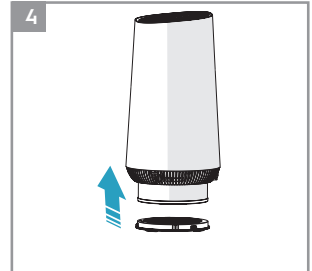
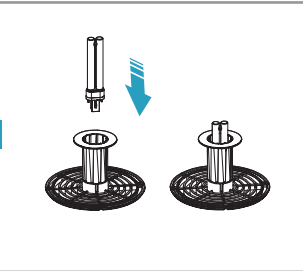
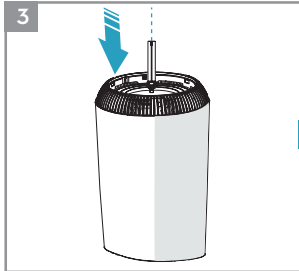
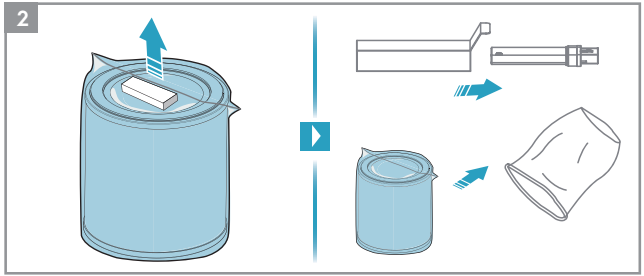
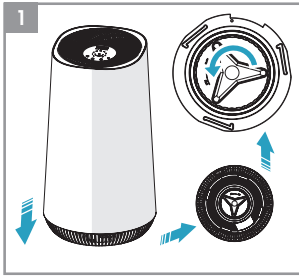

ข้อมูลด้านความปลอดภัย

คู่มือการใช้งานนี้อธิบายรายละเอียดเกี่ยวกับการใช้งานผลิตภัณฑ์รุ่นนี้ โปรดใช้งานผลิตภัณฑ์ตามคำแนะนำในคู่มือการใช้งานนี้เท่านั้น คำแนะนำสำหรับการใช้งานผลิตภัณฑ์ในคู่มือนี้อาจไม่ครอบคลุมบางเงื่อนไขและสถานการณ์ซึ่งอาจเกิดขึ้นได้ โปรดใช้วิจารณญาณและใช้ความระมัดระวัง เมื่อติดตั้งใช้งาน และบำรุงรักษาผลิตภัณฑ์

คำเตือน! เพื่อหลีกเลี่ยงความเสี่ยงในการถูกไฟฟ้าช็อตหรือเกิดเพลิงไหม้ ห้ามใช้สายไฟฟ่วงหรือปลั๊กฟ่วง ห้ามถอดขาออกจากปลั๊กไฟ ใช้งานผลิตภัณฑ์ที่ติดตั้งแหล่งจ่ายไฟ 50 หรือ 60 เฮิร์ตซ์โดยไม่เปลี่ยนแปลงแก้ไข

ห้ามตัด ถอด หรือทำบายพาสขากราวด์โดยเด็ดขาด

ห้ามจัดเก็บหรือใช้น้ำมันเบนซิน หรือก๊าซและของเหลวไวไฟประเภทอื่นๆ ใกล้ผลิตภัณฑ์นี้ หรือเครื่องใช้ไฟฟ้าอื่นๆ โปรดอ่านฉลากผลิตภัณฑ์สำหรับข้อมูลเกี่ยวกับการตัดไฟและคำเตือนอื่นๆ

ระมัดระวังอย่าให้น้ำ หรือของเหลวประเภทอื่นๆ หรือน้ำยาทำความสะอาดที่ตัดไฟได้เข้าไปในเครื่อง เพื่อหลีกเลี่ยงความเสี่ยงในการถูกไฟฟ้าช็อต และ/หรือเกิดเพลิงไหม้

ห้ามสัมผัสใบพัดลมขณะถอดแผ่นกรอง

ความปลอดภัยของเด็กและผู้ที่มีความเสี่ยง

คำเตือน! เสี่ยงต่อการบาดเจ็บทางกายใจ ได้รับบาดเจ็บ หรือถูกพลาสมาพลาสมา

เครื่องใช้ไฟฟ้าที่ไม่ได้มีไว้สำหรับใช้งานโดยบุคคล (รวมทั้งเด็ก) ที่มีร่างกาย ประสาทสัมผัส จิตใจไม่สมบูรณ์หรือขาดประสบการณ์และความรู้ เว้นแต่จะได้รับการดูแลหรือคำแนะนำเกี่ยวกับการใช้เครื่องโดยผู้รับผิดชอบด้านความปลอดภัยของกลุ่มคนดังกล่าว เด็กควรได้รับการดูแล ไม่เล่นกับเครื่องใช้ไฟฟ้า

ห้ามให้เด็กทำความสะอาดและบำรุงรักษาเครื่องโดยไม่ได้รับการดูแล

เด็กที่มีอายุต่ำกว่า 3 ปีควรอยู่ห่างจากผลิตภัณฑ์นี้เว้นแต่จะได้รับการดูแลตลอดเวลา

เก็บบรรจุภัณฑ์ทั้งหมดให้พ้นมือเด็ก

หากเครื่องใช้นี้มีอุปกรณ์เพื่อความปลอดภัยสำหรับเด็ก ขอแนะนำให้ท่านเปิดใช้งาน

ข้อมูลทางไฟฟ้า

คำเตือน! เพื่อหลีกเลี่ยงความเสี่ยงในการถูกไฟฟ้าช็อตหรือเกิดเพลิงไหม้

หากท่านไม่แน่ใจว่าตัวรับไฟฟ้ามีการต่อสายดิน หรือได้รับการป้องกันโดยติดตั้งฟิวส์ช่วงเวลา หรือเบรกเกอร์ไว้หรือไม่ ควรให้ช่างไฟฟ้าที่มีคุณสมบัติเหมาะสมเป็นผู้ดำเนินการติดตั้งตัวรับไฟฟ้าโดยยึดถือปฏิบัติตามมาตรฐานการติดตั้งทางไฟฟ้าสำหรับประเทศไทย รวมถึงกฎและมาตรฐานท้องถิ่นทั้งหมดที่เกี่ยวข้อง

ห้ามใช้สายไฟฟ่วงหรือปลั๊กฟ่วง

ห้ามถอดปลั๊กโดยการดึงที่สายไฟ ให้จับที่ปลั๊กให้แน่นและดึงออกตรงๆ จากตัวรับ

ห้ามหนีบ ปิด หรือบ้วนสายไฟ

ห้ามตัดหรือทำให้เกิดความเสียหายกับสายไฟ หากสายไฟขาด ควรให้ช่างจากศูนย์บริการลูกค้าอิเล็กทรอนิกส์อย่างเป็นทางการเป็นผู้เปลี่ยน พลาสติกกันน้ำมีชิ้นส่วนที่ผู้ใช้ไม่สามารถติดตั้งด้วยตนเองได้ โปรดติดต่อศูนย์บริการลูกค้าอิเล็กทรอนิกส์อย่างเป็นทางการเพื่อขอคำแนะนำเพิ่มเติมจากคู่มือการใช้งาน หรือบุคคลที่มีความชำนาญเป็นผู้เปลี่ยนสายไฟเพื่อหลีกเลี่ยงอันตรายจากไฟฟ้า

ถอดปลั๊กไฟออกก่อนทำความสะอาดทุกครั้งเพื่อป้องกันไม่ให้เกิดไฟฟ้าช็อตหรือไฟไหม้

ข้อควรระวังเพื่อความปลอดภัย

ข้อควรระวัง! เพื่อป้องกันไม่ให้เกิดการบาดเจ็บรุนแรง หรือถึงขั้นเสียชีวิต

ห้ามหนีบตัวหรือวัดค่าอื่นๆ เข้าไปในบริเวณช่องปล่อยอากาศหรือตะแกรงด้านหน้าของตัวเครื่อง

ห้ามเปิดหรือปิดเครื่องโดยถอดปลั๊กไฟออก หรือปิดเครื่องจากสองฟีกสายไฟ

ในกรณีที่เกิดความผิดปกติ (เกิดปรอทไฟ มีกลิ่นไหม้ ฯลฯ)

ให้หยุดใช้งานเครื่องทันที ถอดปลั๊กไฟ จากนั้นติดต่อศูนย์บริการลูกค้าอิเล็กทรอนิกส์อย่างเป็นทางการ

ห้ามใช้งานเครื่องขณะมือเปียก

ห้ามดึงสายไฟ

ข้อควรระวัง! เพื่อป้องกันไม่ให้เกิดการบาดเจ็บ หรือเกิดความเสียหายต่อผลิตภัณฑ์หรือทรัพย์สินอื่นๆ

ห้ามหนีบคีมทงลงไปที่ขั้วเตาไฟ หรือแหล่งกำเนิดความร้อนอื่นๆ โดยตรง ไม่เช่นนั้นอาจก่อให้เกิดประกายไฟได้

ห้ามปีนป่ายหรือวางสิ่งของไว้บนตัวเครื่อง

ห้ามแขวนสิ่งของไว้กับตัวเครื่อง

ห้ามวางภาชนะที่บรรจุของเหลวไว้บนตัวเครื่อง

ปิดเครื่องจากแหล่งจ่ายไฟหากคิดว่าไม่จำเป็นต้องใช้งานเครื่องเป็นเวลานาน

ใช้งานเครื่องในขณะที่ประกอบเฟ้นกรองอากาศอยู่

ห้ามปิดกั้นหรือครอบตะแกรงรับลมเข้า บริเวณช่องปล่อยอากาศและช่องระบายอากาศ

ตรวจสอบให้แน่ใจว่าวางตัวเครื่องไว้ห่างจากอุปกรณ์ไฟฟ้า/อิเล็กทรอนิกส์ 30 ซม.

ใช้งานผลิตภัณฑ์นี้ร่วมกับอุปกรณ์เสริมที่มาจากผู้ผลิตและตัวแทนฝ่ายบริการเท่านั้น

ผลิตภัณฑ์จะมีเสียง หากผลิตภัณฑ์เอียงไปทิศทางใดๆ และเกิน 30 ± 10 องศา เนื่องจากมีลิ้นเปิด - ปิดเพื่อความปลอดภัยในตัว หากต้องการเริ่มการทำงานใหม่ เพียงวางผลิตภัณฑ์ให้ตั้งตรง

ข้อควรระวังเกี่ยวกับหลอด UV-C

ข้อควรระวัง! เพื่อป้องกันไม่ให้เกิดการบาดเจ็บรุนแรง หรือถึงขั้นเสียชีวิต

ผลิตภัณฑ์นี้มีหลอด UV-C เป็นส่วนประกอบ

อ่านคู่มือการใช้งานก่อนเปิดเครื่อง

ห้ามใช้งานหลอด UV-C ขณะอยู่ภายนอกเครื่องไว้

การใช้งานเครื่องโดยไม่ตั้งให้หรือทำให้ตัวเรือนได้รับความเสียหายอาจทำให้เกิดการหลุดร่อนของรังสี UV-C ที่เป็นอันตรายได้

เป็นปริมาณเพียงเล็กน้อย รังสี UV-C ก็อาจเป็นอันตรายต่อดวงตาและผิวหนังได้

ห้ามใช้งานผลิตภัณฑ์หากพบว่าผลิตภัณฑ์ชำรุดเสียหาย

ควรเปลี่ยนหลอด UV-C ใหม่ทุกๆ 10-12 เดือน ทั้งนี้ขึ้นอยู่กับการใช้งาน

การทิ้งผลิตภัณฑ์



สัญลักษณ์นี้ที่ตัวผลิตภัณฑ์ เป็นการบ่งชี้ว่าผลิตภัณฑ์นี้มีแบตเตอรี่ซึ่งไม่ควรทิ้งรวมกับขยะทั่วไปภายในเครื่องเรือน



สัญลักษณ์นี้ที่ตัวผลิตภัณฑ์หรือบรรจุภัณฑ์ เป็นการบ่งชี้ว่าผลิตภัณฑ์ดังกล่าวไม่ควรนำไปกำจัดทิ้งเหมือนขยะทั่วไปในครัวเรือน

สำหรับการรีไซเคิลผลิตภัณฑ์ โปรดนำไปที่ศูนย์คัดแยกอย่างเป็นทางการหรือศูนย์บริการลูกค้าอิเล็กทรอนิกส์ที่สามารถถอดและรีไซเคิลแบตเตอรี่และชิ้นส่วนไฟฟ้าต่างๆ ได้ด้วยวิธีการที่ปลอดภัย และมีความรู้ความชำนาญ ปฏิบัติตามกฎหมายไม่ปรนเปรองท่านสำหรับการรวบรวมและกำจัดของผลิตภัณฑ์ไฟฟ้าและแบตเตอรี่แบบชาร์จไฟใหม่ได้

ขอขอบคุณที่เลือกใช้ผลิตภัณฑ์เครื่องฟอกอากาศ FLOW A4 ของอิเล็กทรอนิกส์

โปรดใช้อุปกรณ์เสริมและชิ้นส่วนอะไหล่ทุกเครื่องเพื่อผลลัพธ์ที่ดีที่สุด ผลิตภัณฑ์นี้ถูกออกแบบโดยคำนึงถึงสิ่งแวดล้อม ชิ้นส่วนทั้งหมดที่มาจากพลาสติกมีเครื่องหมายกำกับไว้เพื่อวัตถุประสงค์การรีไซเคิล

ก่อนเริ่มใช้งาน

- โปรดอ่านคู่มือเล่มนี้ให้ละเอียดครบถ้วน
- ตรวจสอบให้แน่ใจว่าชิ้นส่วนต่างๆ ให้มาครบถ้วนตามที่ระบุไว้
- โปรดใส่ถังข้อควรระวังเพื่อความปลอดภัย!

ประกอบ

ต้องประกอบเฟ้นกรองอากาศและหลอด UV-C ก่อนเริ่มใช้งาน

ข้อควรระวัง: ปิดเครื่องก่อนประกอบเฟ้นกรองอากาศและหลอด UV-C

1 เป็นฐานรองเฟ้นกรองอากาศ

เปิดผลิตภัณฑ์โดยจับที่มือจับซึ่งอยู่ด้านล่างและหมุนฐานรองตัวเครื่องทวนเข็มนาฬิกาเพื่อคลายออก (ดูรูปที่ 1)

2 นำเฟ้นกรอง และกล่องสียาไล่หลอด UV-C ออก

ค่อยๆ นำหลอด UV-C ออกจากกล่องสียา นำเฟ้นกรองและถุงบรรจุภัณฑ์พลาสติกออกจากตัวเครื่อง และถุงพลาสติกออกและทิ้งให้เรียบร้อย (ดูรูปที่ 2)

3 ประกอบหลอด UV-C

ใช้ฟลashedหรือกระดาษทิชชูซับหลอด UV-C ไว้เล็กน้อยๆ ใส่ หมู่มือให้แน่น (ดูรูปที่ 3)

4 ประกอบเฟ้นกรองอากาศ

หลังจากแกะถุงบรรจุภัณฑ์พลาสติกออกแล้ว ค่อยๆ ใส่ เฟ้นกรองอากาศกลับเข้าไปยังตัวเครื่อง (ใส่ได้ทั้งสองด้าน) ตรวจสอบให้แน่ใจว่าประกอบเฟ้นกรองเข้าไปในตำแหน่งกึ่งกลางของช่อง (ดูรูปที่ 4)

5 ปิดฐานรอง

ปิดผลิตภัณฑ์โดยจับที่มีองจับซึ่งอยู่ด้านล่างเลขมาตรฐานรองตัวเครื่องตามเข็มนาฬิกาจนล็อกเข้าที่ เครื่องหมายเลขหมายเลข 2 อันที่อยู่บนฐานรองผลิตภัณฑ์ไว้ป้องกันขยอนน้ำสำหรับหมูน (ดูรูปที่ 5)

การใช้งาน

ข้อควรระวัง: หลังจากประกอบเฟ้นกรองอากาศเสร็จเรียบร้อยแล้ว ตรวจสอบให้แน่ใจว่าวางผลิตภัณฑ์ไว้บนพื้นผิวที่เรียบก่อนดำเนินการขั้นตอนต่อไป ตรวจสอบให้แน่ใจว่ามีพื้นที่ว่างที่ด้านบนและรอบๆ ผลิตภัณฑ์ที่เพียงพอ

6 ต่อปลั๊กไฟ

7 เปิดเครื่อง

แต่ไอคอน ON/OFF ที่อยู่ในตำแหน่งกลางเครื่องเบาๆ เพื่อเปิดเครื่อง (ดูรูปที่ 7)

8 ควบคุมความเร็วพัดลม

แต่ไอคอนความเร็วพัดลมที่ต้องการเบาๆ เพื่อปรับระดับความเร็วพัดลม นอกจากนี้ท่านยังสามารถปิดนิ้วตามเส้นโค้งเพื่อปรับระดับความเร็วพัดลมได้เช่นกัน (ดูรูปที่ 8)

9 โหมดอัตโนมัติ

แต่ไอคอน "A" เบาๆ เพื่อเลือกโหมดอัตโนมัติ เมื่ออยู่ในโหมดอัตโนมัติ เครื่องจะปรับการทำงานให้เหมาะสมกับระดับคุณภาพอากาศล่าสุด (PM2.5) (ดูรูปที่ 9)

10 โหมด Sleep

แต่ไอคอน "S" เบาๆ เพื่อเลือกโหมด Sleep เมื่ออยู่ในโหมด Sleep เครื่องจะทำงานด้วยระดับเสียงที่ต่ำและไฟแสดงสถานะทั้งหมด ยกเว้นไอคอน SLEEP จะดับ (ดูรูปที่ 10)

11 ควบคุมหลอด UV-C

แต่ไอคอน UV เบาๆ เพื่อเปิดใช้งานฟังก์ชัน UV จากนั้นหลอด UV-C จะติดสว่าง หลอด UV-C จะช่วยกำจัดแบคทีเรียที่อยู่ในผลิตภัณฑ์ (ดูรูปที่ 11)
แต่ไอคอนดังกล่าวอีกครั้งเพื่อปิดฟังก์ชัน UV

12 ปิดเครื่อง

แต่ไอคอน ON/OFF ที่อยู่ในตำแหน่งกลางเครื่องเบาๆ เพื่อปิดเครื่อง

13 ฟังก์ชันล็อกป้องกันเด็ก

หากต้องการเปิดใช้งานฟังก์ชันล็อกป้องกันเด็ก ให้กดไอคอน ON/OFF ค้างไว้ 5 วินาที จากนั้นจอแสดงผลตัวเลขจะแสดงข้อความ LOC บน 3 วินาที หลังจากผ่านไป 3 วินาที ข้อความ LOC จะหายไป และ IAQ จะปรากฏ ในระหว่างฟังก์ชันล็อกป้องกันเด็กทำงาน

ข้อความ IAQ จะปรากฏขึ้นอีกครั้งเมื่อมีการเติมหมูนควบคุมใหม่ในหมูนึง ขณะอยู่ในโหมดนี้ ไอคอนอื่นๆ จะไม่แสดง (ดูรูปที่ 7)

หากต้องการยกเลิกการใช้งานฟังก์ชันล็อกป้องกันเด็ก ให้กดไอคอน ON/OFF ค้างไว้อีก 5 วินาทีจนกระทั่งข้อความ LOC หายไป และข้อความ IAQ ปรากฏ

ไฟแสดงคุณภาพของอากาศ

14 ผลิตภัณฑ์ที่มีเซ็นเซอร์วัดคุณภาพอากาศซึ่งทำหน้าที่วิเคราะห์คุณภาพอากาศ

ไฟแสดงสถานะคุณภาพอากาศจะแสดงระดับคุณภาพอากาศแบบเรียลไทม์ด้วยสีของไฟแสดงสถานะที่แตกต่างกันไป ดังแสดงด้านล่าง:

สีของไฟแสดงสถานะ:	PM 2.5 (μก./ลบ.ม)	คุณภาพอากาศ
น้ำเงิน	0-15	ดีมาก
เขียว	16-35	ดี
ส้ม	36-75	แย่มาก
แดง	>75	แย่มาก

ไฟแจ้งเตือนการเปลี่ยนแปลง

15 ไฟแจ้งเตือนการเปลี่ยนแปลงเฟ้นกรองจะติดสว่างเพื่อแจ้งให้ท่านทราบว่าถึงเวลาเปลี่ยนเฟ้นกรองอากาศ

- หากไฟแจ้งเตือนการเปลี่ยนแปลงเฟ้นกรองกะพริบเป็นสีเหลือง โปรดเปลี่ยนเฟ้นกรองอากาศและรีเซ็ตไฟแจ้งเตือนการเปลี่ยนแปลงเฟ้นกรอง
- หากไฟแจ้งเตือนการเปลี่ยนแปลงเฟ้นกรองกะพริบและสว่างค้างเป็นสีเหลือง โปรดเปลี่ยนเฟ้นกรองอากาศทันที และรีเซ็ตไฟแจ้งเตือนการเปลี่ยนแปลงเฟ้นกรอง

16 ขั้นตอนการรีเซ็ตไฟแจ้งเตือนการเปลี่ยนแปลงเฟ้นกรอง

กดปุ่มเปลี่ยนเฟ้นกรอง "⌂" ค้างไว้ 3 วินาทีเพื่อรีเซ็ตไฟแจ้งเตือนการเปลี่ยนแปลงเฟ้นกรอง หลังจากนั้นไฟสีแดงจะดับลง

การเปลี่ยนหลอด UV-C

17 ไฟแสดงสถานะ UV จะกะพริบเพื่อแจ้งให้ท่านเปลี่ยนหลอด UV-C

โปรดเปลี่ยนหลอด UV-C โดยปฏิบัติตามขั้นตอนดังนี้ (ดูรูปที่ 12) จากนั้นให้รีเซ็ตไฟแจ้งเตือนการเปลี่ยนแปลงเฟ้นกรอง: ต้องกดปลั๊กไฟเครื่องให้ออกจากแหล่งจ่ายไฟทันทีที่เปลี่ยนหลอด UV-C

- 1 และ 2. ปิดผลิตภัณฑ์โดยจับที่มีองจับซึ่งอยู่ด้านล่างเลขมาตรฐานรองตัวเครื่องทวนเข็มนาฬิกา
3. ถอดเฟ้นกรองอากาศออกจากตัวเครื่อง
4. ใช้ฟลashedหรือกระดาษทิชชูซับหลอด UV-C ไว้เล็กน้อยๆ ดึงออกจากตัวเครื่องตรงๆ
5. เปลี่ยนหลอด UV-C ชุดใหม่โดยค่อยๆ เสียบเข้าไป

6. ประกอบเพนกรองอากาศและฐานรองกลับเข้าที่
ตรวจสอบให้แน่ใจว่าล็อกเข้าที่

- 18 ขั้นตอนการรีเซ็ตไฟแจ้งเตือนการเปลี่ยน UV**
กดไอคอน “UV” ค้างไว้ 3 วินาทีเพื่อรีเซ็ตไฟแจ้งเตือนการเปลี่ยน UV หลังจากนั้นไฟสีจะดับลง

การดูแลรักษาความสะอาด

- 19** กดปลั๊กไฟออกก่อนทำความสะอาดทุกครั้งเพื่อป้องกันไม่ให้เกิดไฟฟ้าช็อตหรือไฟไหม้ ใช้ผ้าขนหนูบิดหมาดหรือใช้เครื่องดูดฝุ่นร่วมกับแปรงขนนุ่มทำความสะอาดเครื่องกรองอากาศของท่านอย่างน้อยเดือนละครั้ง
- 20** สำหรับชิ้นส่วนที่เป็นพลาสติก รวมถึงด้านบนของตัวเครื่อง ท่านสามารถเช็ดทำความสะอาดด้วยผ้าที่ปราศจากน้ำมัน หรือใช้ฟ้าน้ำยาล้างจานอ่อนๆ พลมน้ำอุ่นเช็ดทำความสะอาด ต้องให้แห้งสนิทก่อนจากฟางขนาดก่อนที่จะเช็ดทำความสะอาดรอบๆ แผงควบคุม น้ำที่ตกค้างอยู่รอบๆ แผงควบคุมอาจทำให้ผลิตภัณฑ์ได้รับความเสียหายได้
- 21** ห้ามใช้น้ำยาทำความสะอาดที่มีฤทธิ์รุนแรง เวกซ์ หรือน้ำยาขัดทำความสะอาดผลิตภัณฑ์โดยเด็ดขาด

การเก็บรักษา

- 22** หากท่านคาดว่าจะไม่ได้ใช้งานเครื่องเป็นเวลานาน ให้ใช้พลาสติกคลุมตัวเครื่องไว้ หรือเก็บไว้ในกล่องบรรจุภัณฑ์
- หมายเหตุ:** ท่านไม่สามารถล้างทำความสะอาดเพนกรองแบบหลายชั้นนี้ได้ ต้องเปลี่ยนใหม่เท่านั้น

ข้อควรระวัง!

ห้ามสัมผัสในพัดลมบนถอดเพนกรองแบบหลายชั้น

รหัสข้อผิดพลาด

- 23** รหัสข้อผิดพลาดสำหรับพัดลม หากรหัสข้อผิดพลาด E01 ปรากฏบนส่วนแสดงพลติจอแสดงว่าพัดลมทำงานผิดปกติ มอเตอร์พัดลมหยุดทำงาน
- 24** รหัสข้อผิดพลาดสำหรับเซ็นเซอร์ PM หากรหัสข้อผิดพลาด E02 ปรากฏบนส่วนแสดงพลติจอหลังจากเครื่องทำงานไป 10 นาทีแสดงเครื่องยังคงทำงานอยู่แสดงว่าเซ็นเซอร์ PM ทำงานผิดปกติ

การแก้ไขปัญหา

เมื่อไฟแสดงสถานะความผิดพลาดแจ้งให้ท่านทราบว่าระบบทำงานไม่ถูกต้อง ให้ท่านตรวจสอบรายการต่างๆ ดังนี้

คำถามที่พบบ่อย และความผิดปกติต่างๆ

ในกรณีที่ท่านมีข้อสงสัยหรือพบอาการผิดปกติ ให้ปฏิบัติตามขั้นตอนดังต่อไปนี้

ข้อสงสัย หรืออาการผิดปกติ	สาเหตุที่เป็นไปได้/เหตุผล	การแก้ไขปัญหา/เหตุผล
ล้างทำความสะอาดเพนกรองอากาศได้หรือไม่	ไม่ได้	เปลี่ยนเพนกรองอากาศใหม่เท่านั้น
แผงควบคุมไม่ทำงาน	มีปัญหาเกี่ยวกับกำลังไฟฟ้า หรือช่องใส่เพนกรองอากาศ หากไม่ได้ล็อกเข้าที่	ตรวจสอบว่าเปิดเครื่องแล้วใช่หรือไม่ รวมถึงตรวจสอบว่าฝาปิดช่องใส่เพนกรองอากาศล็อกเข้าที่หรือไม่
มีสัญญาณรบกวนมาจากอุปกรณ์	ไม่ได้ติดตั้งผลิตภัณฑ์บนพื้นผิวที่เรียบหรือประกอบเพนกรองอากาศไม่ถูกต้อง	ติดตั้งผลิตภัณฑ์บนพื้นผิวที่เรียบและตรวจสอบตำแหน่งและขั้นตอนการประกอบเพนกรองอากาศใหม่อีกครั้ง
ผลิตภัณฑ์ทำงานปกติแต่ระดับแองลมที่ปล่อยออกมาลดลงมาก	อาจมีวัตถุแปลกปลอมปิดกั้นช่องปล่อยอากาศอยู่ หรือไม่ได้เปลี่ยนเพนกรองอากาศตามรอบเวลาที่กำหนด	ลองปรับตำแหน่งการติดตั้งผลิตภัณฑ์เพื่อให้แน่ใจว่ามีพื้นที่ว่างเพียงพอ และตรวจสอบให้แน่ใจว่าเปลี่ยนเพนกรองอากาศโดยอ้างอิงจากไฟแจ้งเตือนการเปลี่ยนเพนกรอง

หากพบอาการผิดปกติอื่นๆ นอกเหนือจากที่กล่าวมาข้างต้น โปรดติดต่อสายด่วนศูนย์บริการลูกค้า

