

E5TB1-700K, E5TB1-700S, E5TB1-710K, E5TB1-710S  
E5TB1-701K, E5TB1-701S, E5TB1-711K, E5TB1-711S  
E5TB1-702K, E5TB1-702S, E5TB1-712K, E5TB1-712S



UltimateTaste 500  
High power blender

EN INSTRUCTION BOOK

CNS 说明书

CNT 說明手冊

KR 사용 설명서

ID Buku Panduan

TH คู่มือแนะนำการใช้งาน

VN Sách Hướng Dẫn

AR كتيب التعليمات



**Electrolux**

## COMPONENT

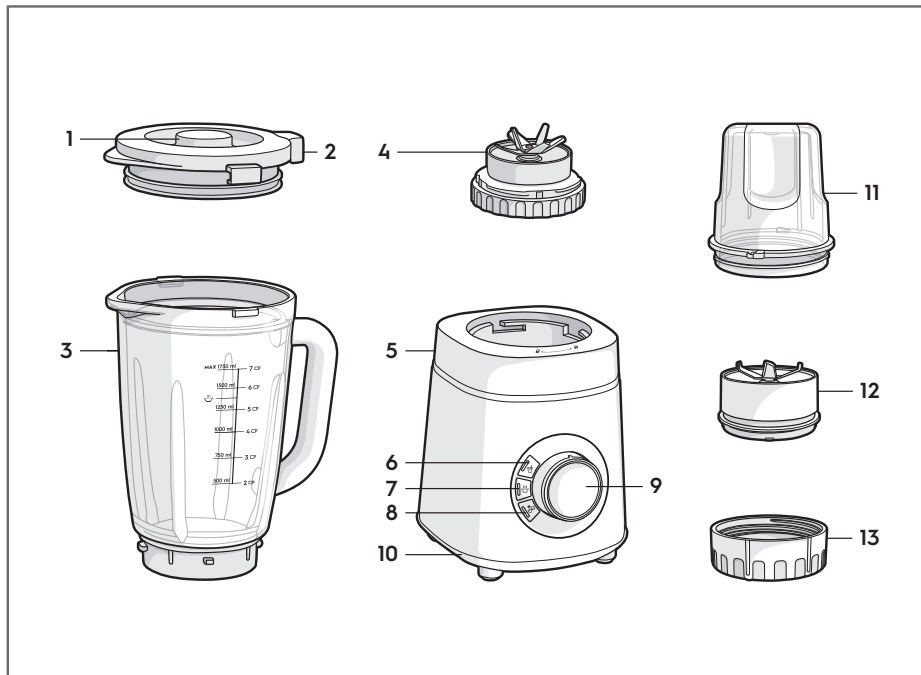

## HOW TO USE



<p>Main blender jar</p>	Smoothie	MAX 1.75L	Max Speed ⌚ 90sec
	Hot Soup	MAX 1.4L	Low Speed ⌚ 60sec
	Ice crush	MAX 8-10 pcs	10x pulse
	Carrot Soup	850 gr 900 gr	Max Speed ⌚ 30sec
<p>Grinder</p>	Coffee bean	MAX 60 gr	Max Speed ⌚ 40sec
	Nut	MAX 80 gr	Max Speed ⌚ 5sec
	Dried chili	MAX 20 gr	Max Speed ⌚ 10sec ON ⌚ 3sec OFF (x2)
	Fresh chili	MAX 50 gr	Max Speed ⌚ 10sec ON ⌚ 3sec OFF (x2)
	Sesame seeds	MAX 80 gr	Max Speed ⌚ 10sec ON ⌚ 3sec OFF (x2)

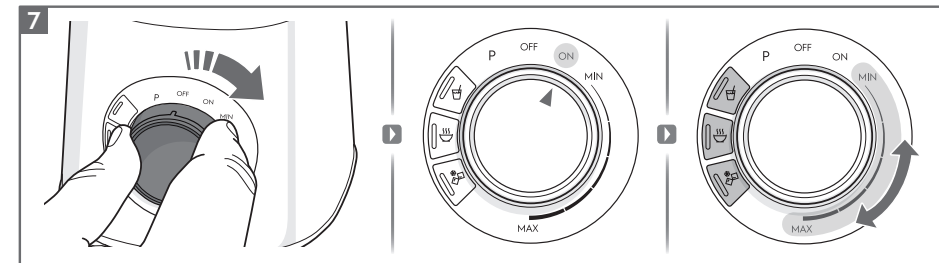
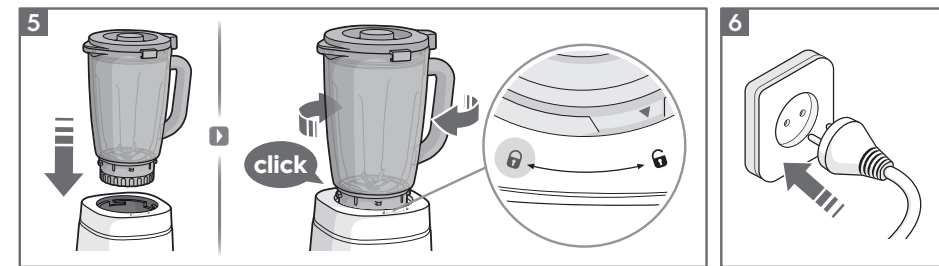
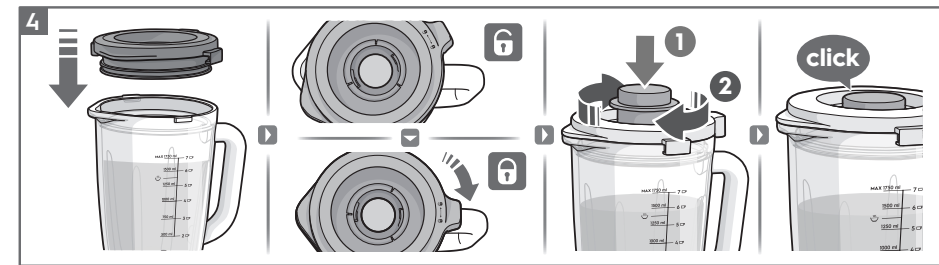
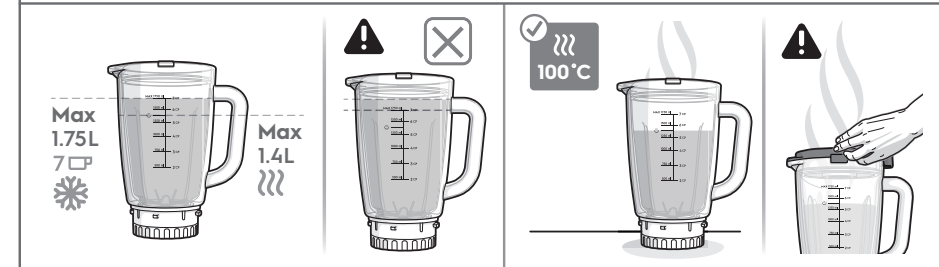
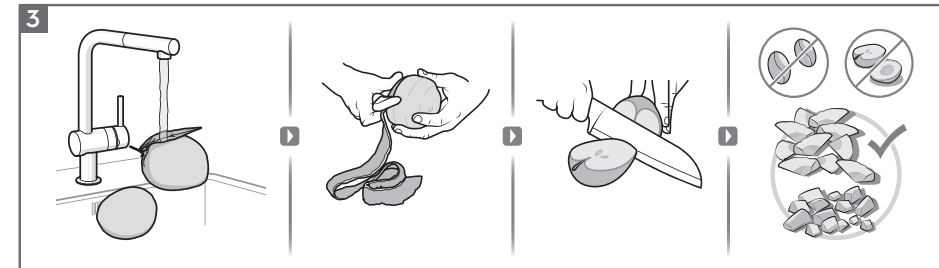

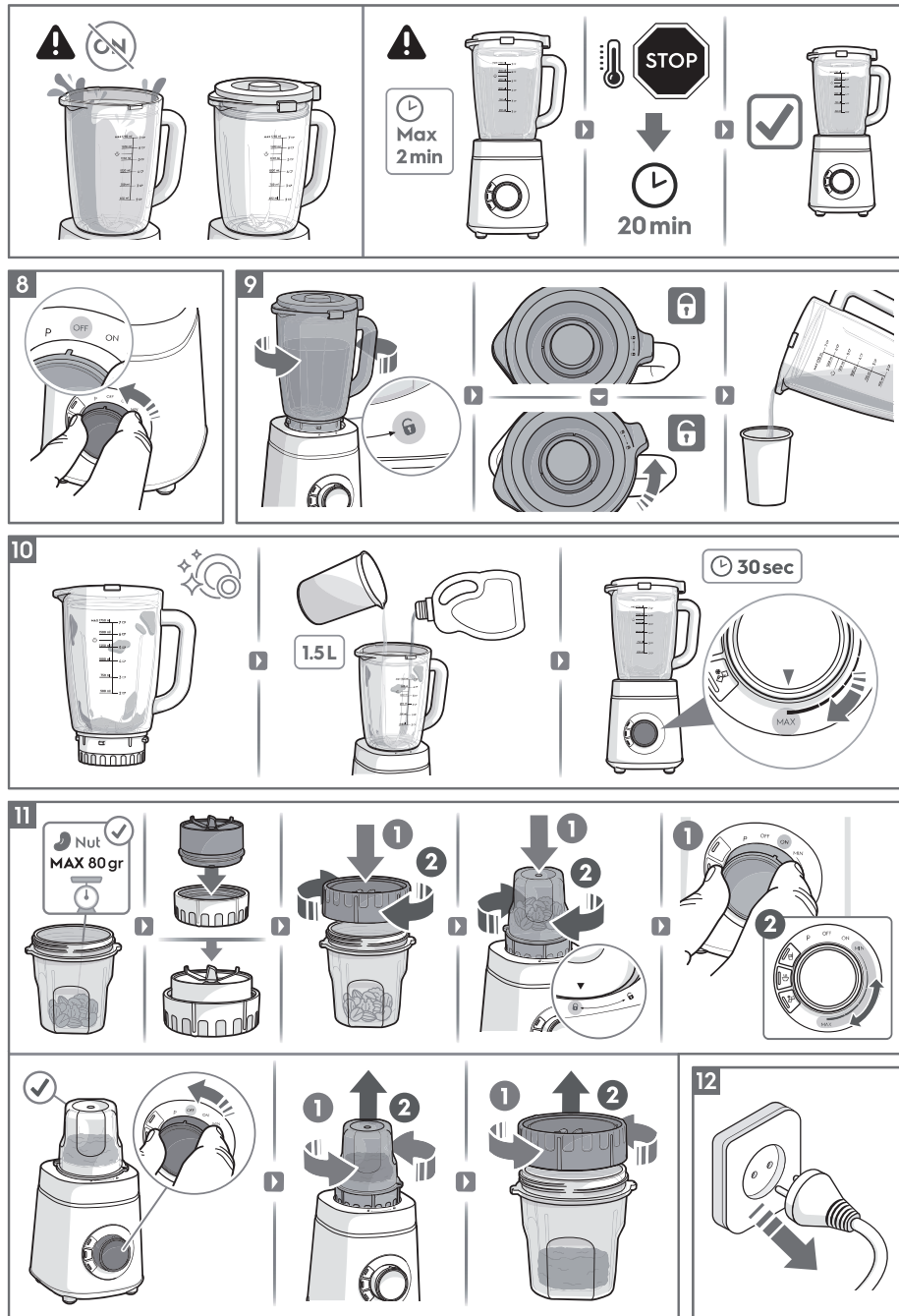

## CLEANING AND CARE



	Smoothie ✓	Ice ✓	Juice ✓	Hot drink ✗		
	Coffee ✓	Spices ✓	Nut ✓			
E5TB1-700K	✓					
E5TB1-701K	✓					
E5TB1-702K	✓					
E5TB1-700S	✓					
E5TB1-701S	✓					
E5TB1-702S	✓					
E5TB1-710K	✓					✓
E5TB1-711K	✓					✓
E5TB1-712K	✓					✓
E5TB1-710S	✓					✓
E5TB1-711S	✓					✓
E5TB1-712S	✓					✓

## INSTRUCTION MANUAL

Graphics and drawings in this manual are solely for illustration purposes and are subject to variations from actual product.

Read all instructions carefully before using the appliance for the first time.

Keep this manual for future reference.

### COMPONENTS

- |                          |                           |
|--------------------------|---------------------------|
| 1 Measuring cup          | 8 Ice crush program       |
| 2 Lid                    | 9 Speed selector          |
| 3 Borosilicate glass jar | 10 Non-slip feet          |
| 4 Blade assembly         | 11 Grinder jar*           |
| 5 Blender base           | 12 Grinder central blade* |
| 6 Smoothie program       | 13 Grinder blade holder*  |
| 7 Hot soup program       | *certain models only      |

### SAFETY ADVICE

- Remove and safely discard any packaging materials before using the appliance.
- This appliance is not intended for use by persons (including children) with reduced physical, sensory or mental capabilities, or lack of experience and knowledge, unless they have been given supervision or instruction concerning the use of the appliance by a person responsible for their safety.
- Keep the appliance and its power cord out of reach of children. Children should be supervised to ensure that they do not play with the appliance.
- Cleaning and user maintenance shall not be performed by children without supervision.
- The appliance can only be connected to a power supply which voltage and frequency comply with the specifications on the rating plate.
- Never use or pick up the appliance if
  - the power cord is damaged, or
  - the housing is damaged.
- If the appliance or its power cord is damaged, it must be replaced by Electrolux or its service agent in order to avoid hazard.
-  Do not immerse the appliance, its power cord or plug in water or any other liquid.
- Do not use or place the appliance near the edge of the table or counter, near hot gas, stove, electric burner or heated oven.
- Always place the appliance on a flat, level and dry surface.
- Always switch off the appliance and disconnect it from the supply if it is left unattended and before changing of accessories, cleaning or maintenance.
- The blades and inserts are very sharp. Danger of injury. Care shall be taken when changing accessories, after use and during cleaning and maintenance.
- Never touch the blades or inserts with your hand or with any utensils while the appliance is plugged in and/or during operation.
- Keep hands and utensils away from the appliance during operation to avoid the risk of severe injury to persons or damage to the appliance.
- Ensure that the appliance is switched off before removing the jug or grinder from the motor base.
- Do not operate the appliance without food or liquid in the jug.
- Never operate the appliance without the lid or grinder cup.
- Do not use the appliance continuously for more than 2 minutes when processing heavy load. After using continuously for 2 minute with heavy loads, the appliance should be left to cool for at least 10 minutes before restarting.
- When using the grinder, do not use the appliance continuously for more than 30 seconds at any one time. After using the grinder for 3 times without interruption, the appliance should be left to cool for at least 60 minutes before restarting.
- The jug cannot be used for blending or grinding hard and dry substances, except for ice cubes. Use the grinder to grind hard and dry substances (Eg. nuts, candy, rice etc..)
- Do not exceed the maximum filling volume as indicated on the appliances.
- Do not use this appliance to stir paint. Danger, could result in an explosion.

- Do not let the power cord come into contact with hot surfaces or hang over the edge of a table or counter.
- Never use accessories or parts made by other manufacturers not recommended or sold by Electrolux as it may cause a risk of injury to persons.
- This appliance is for indoor use only.
- This appliance is intended for domestic use only. Electrolux will not accept any liability for possible damage caused by improper or incorrect use.
- This appliance is suitable to operate on both 50 and 60Hz. No action needed from user to switch it between 50 and 60Hz.
- CAUTION: In order to avoid a hazard due to inadvertent resetting of the thermal cut-out, this appliance must not be supplied through an external switching device, such as a timer, or connected to a circuit that is regularly switched on and off by the utility.

### HOW TO USE

- Cleaning – Make sure that you start with clean jar before use.
- Maximum capacity and program/speed setting

#### Main blender jar

Program/Recipe	Maximum capacity	Recommended setting/program
Smoothie	1.75 L	Smoothie program OR Max speed for 90 sec.
Hot Soup	1.4 L	Hot soup program OR Low speed for 60 sec.
Ice crush	8-10 pcs	Ice crush program OR 10x pulse.
Carrot Soup	700gr carrot + 1050gr water	MAX speed for 1 min.

**Notes!** The blender doesn't have the functionality of heating up liquid directly inside it. Hot soup program means that the blender is capable in mixing the hot soup/liquid that is put inside without breaking the jar.

#### Grinder

Program/Recipe	Maximum capacity	Recommended setting/program
Coffee bean	60gr	Max speed for 40 sec
Nut	80gr	Max speed for 5 sec
Dried chilli	20gr	Max speed for 10 sec ON, 3 sec OFF (2 times)
Fresh chilli	50gr	Max speed for 10 sec ON, 3 sec OFF (2 times)
Sesame seeds	80gr	Max speed for 10 sec ON, 3 sec OFF (2 times)

- Prepare the ingredients by rinsing them thoroughly and cut them into pieces no larger than 2cm size for best results and remove any hard or large seeds. Remove any thick peel from the fruit or vegetables. **WARNING! Do not exceed the maximum filling volume as indicated on the jar.**  
**Pro Tips!** The jar is made of borosilicate glass that can withstand even boiling water (100°C). Please ensure that the jar temperature is in room temperature (25°C) for at least 4 hours before pouring it with boiling water.  
**WARNING! Be careful when opening the lid ( 2 ) with hot liquid inside as released steam can cause burn.**
- Place the lid ( 2 ) on the jar ( 3 ) with the cap on the right side of jar handle, then turn it clockwise to make sure that it is securely locked. Fit the measuring cup ( 1 ) in the lid by rotating clockwise until it clicks into position. **Pro Tips!** You can add ingredients through the filler hole, while the blender is in operation.
- Place the jar ( 3 ) with attached blade assembly ( 4 ) on the blender base ( 5 ) with the handle to the right. Rotate it clockwise until it locks into position.  
**WARNING! The appliance can't be turned on unless the jar is perfectly fitted on the blender base.**

- 6 Plug into mains.
- 7 Turn the knob to the "ON" position then select the program accordingly, or Turn the knob over "ON" position onto the desired speed directly ( see no.2 program/speed setting).  
**WARNING! Never operate appliance without lid. Never run the blender empty, running the blender empty can cause overheating and can damage the product. Keep hands and utensils out of the blender jar while blending.**  
**WARNING! During operation, do not remove your jar from blender base. If it's necessary to remove the jar, please turn off the appliance first then remove it.**  
**WARNING! With heavy load ( maximum capacity), do not let the blender run for more than 2 minutes. Allow it to cool down for at least 20 minutes before continuing.**  
**Pro Tips!** With Pulse mode you can give the ingredients a quick mix to achieve your desired consistency.
- 8 The blender will operate until the program is finished. To stop any program manually, turn the knob to OFF position.
- 9 Remove the jar ( 3 ) from blender base ( 5 ) by turning it counterclockwise and pull it off, then pour and serve.
- 10 Wash the components right after use in order to avoid drying of food residue on components.  
**Pro Tips!** Always detach blade assembly with jar and rinse them clean even before placing it into the dishwasher. Fill the jar with 1.5L lukewarm water and dishwasher liquid then run MAX speed for 30 seconds for rinsing purpose.
- 11 Using grinder.  
a. Fill the ingredients in the grinder jar (11).  
b. Push the central blade (12) to blade holder (13) to create a blade assembly.  
**WARNING! The blades are very sharp!**  
c. Fasten the blade assembly on the open end of the jar by turning it clockwise. Turn the grinder upside down.  
d. Push down the assembled grinder onto the blender base (5) and rotate it clockwise to lock until it clicks into position.  
e. Turn the knob to the "ON" position then select the program accordingly, or turn the knob over "ON" position onto the desired speed directly (see no.2 speed setting). Once done, turn the knob to OFF position.  
f. Turn the assembled grinder counterclockwise to release it off from blender base.  
g. Take off the blade assembly by turning it counterclockwise.  
**WARNING! Always take off the blade assembly within 1 minute after blending to avoid hard disassemble afterwards.**  
**WARNING! Do not touch the sharp blade after grinding as it might be hot after several grinding cycles.**
- 12 Unplug the appliance.

## CLEANING AND CARE

Always unplug the appliance before cleaning

- 1 Motor Housing. Never immerse the blender base in water! Clean it only with a damp cloth. Do not use abrasive cleaners, scouring pads or abrasive detergents while cleaning the appliance.
- 2 Jar (3), blade assembly (4), lid (2), measuring lid (1) and all grinder parts (11-13) are dishwasher safe. If washing by hand, don't use wire brush, steel wool or bleach to avoid rust.  
**Notes:** Always detach the blade assembly with jar for cleaning to ensure no leftover food stuck in between.  
Don't immerse the Blade assembly into water completely.  
**WARNING! the blades are very sharp. Handle carefully during cleaning.**

## TROUBLESHOOTING

PROBLEM	POSSIBLE CAUSE	SOLUTION
You cannot activate or operate the blender.	Blender is not connected to electrical supply.	Check your home power supply and replug.
	Safety switch is not activated.	Make sure the blade assembly is fastened and the jar is locked in the right position of blender base.
	There is functional problem.	Contact authorized service centre.
Blades do not turn when processing.	Blade is stuck, due to the pieces of food are too large or too much food in jug.	Cut food into smaller pieces or reduce some food.
Machine stops in the middle of blending process.	Loading is too heavy hence motor protector is automatically activated.	Unplug, wait for minimum 20 minutes, reduce some food, then restart

## DISPOSAL

This symbol on the product or on its packaging indicates that the product may not be treated as household waste. To recycle your product, please take it to an official collection point or to an Electrolux service center that can remove and recycle the battery and electric parts in a safe and professional way. Follow your country's rules for the separate collection of electrical products and rechargeable batteries.



## CUSTOMER CARE AND SERVICE

When contacting Service, ensure that you have the following data available: **Model, PNC, Serial Number.** The information can be found on the rating plate.

*Due to the Electrolux policy of continual product development; specifications, colours, and details of our products and those mentioned in this manual are subject to change without notice.*

## 说明书

手册内的插图仅做说明使用，可能与实际产品不同。  
首次使用本产品前，请仔细阅读所有的使用说明。  
保留此说明书以便将来参考。

## 组件图示

- |             |             |
|-------------|-------------|
| 1 量杯        | 8 制作冰沙程序    |
| 2 杯盖        | 9 速度选择器     |
| 3 硼硅酸盐玻璃搅拌杯 | 10 防滑脚      |
| 4 刀片支架      | 11 研磨杯*     |
| 5 搅拌机底座     | 12 研磨机中心刀片* |
| 6 制作奶昔程序    | 13 研磨机刀片座*  |
| 7 制作热汤程序    | *仅限特定型号     |

## 安全建议

- 在使用本产品前，请拆除并妥善丢弃所有包装材料。
- 本产品不可由肢体伤残、感觉或精神障碍以及缺乏相关经验和知识的人员（包括儿童）使用，除非有负责其安全的人员对其进行看管或指导。
- 将本产品及其电源线放在儿童够不到的地方。应对儿童加以看管，请看管儿童以防将本产品当作玩具。
- 除非在有人监管的情况下，否则儿童不应清洁或维护本产品。
- 本产品只能连接电压和频率均符合铭牌上规定的电源。
- 切勿使用或者拿起本器具
  - 如果电源线受损
  - 和/或外壳受损
- 如果本产品或电源线受损，必须由 Electrolux 或维修代理进行更换，以免发生危险。
-  切勿将电器、电源线或电源插头浸泡在水中或其他液体中。
- 请勿在靠近桌面边缘或操作台边缘的位置，或靠近热气、火炉、电炉或加热的烤炉的位置使用或放置本产品。
- 务必将本产品放置在一个平坦、水平且干燥的台面上。
- 本产品无人看管时，或在更换附件、清洁及维护前，务必关闭本产品开关并断开其电源。
- 刀片与内嵌件非常锋利。小心割伤。更换附件、使用后清洁与维护时请务必小心。
- 本产品通电以及工作时，请勿用手或任何工具接触刀片或内嵌件。
- 本产品工作时，请勿将手或其他工具伸入本产品内，以免造成人员伤害或产品损坏的风险。
- 从底座移除搅拌杯或研磨碗之前，确保本产品电源已关闭。
- 请勿在未添加食物或液体进入搅拌杯的情况下运行本产品。
- 请勿在不盖杯盖或未放置研磨碗的情况下运行本产品。
- 处理大量食物时，切勿让本产品持续运作超过2分钟。处理大量食物2分钟后，需冷却本产品至少10分钟后重新启动。
- 使用研磨机时，请勿单次连续使用超过30秒。连续使用3次后，应至少等待60分钟，让本产品充分冷却。
- 本产品不适用于搅拌或研磨硬质材料或干料，除了冰块。请使用本研磨机研磨坚硬且干燥的物品。（例如：果仁，糖果，米粒等等...）
- 不得注入超过本产品上所示的最大容量。
- 请勿使用本产品搅拌油漆。当心危险，可能引发爆炸。
- 不要让电源线接触到高温表面，不要将电源线挂在桌子或操作台的边缘。
- 请勿使用伊莱克斯（Electrolux）以外的其他制造商制造、推荐或出售的附件或部件，这可能会导致人员受伤。
- 本产品仅供室内使用。
- 本产品仅供家庭使用。因不适当或不正确使用本产品所可能导致的损害，伊莱克斯（Electrolux）不负任何责任。
- 该电器适合在50和60Hz电源下操作。用户无需在50和60Hz之间对其进行切换。
- 警告：为防止因意外复位热熔断路器造成的危险，本产品不得通过外部开关装置控制，例如计时器，或连接到由公共设施定期打开和关闭的线路。

## 使用说明

- 清洁 - 使用前确保搅拌杯干净。
- 设置最大容量、程序/速度

### 主搅拌杯

程序/食谱	最大容量	推荐设置/程序
奶昔	1.75 升	制作奶昔程序或以最高速度搅拌90秒
热汤	1.4 升	制作热汤程序或低速60秒
冰沙	8-10 块	制作冰沙程序或10X 脉冲
胡萝卜汤	700克 胡萝卜 + 1050克 水	以最高速度搅拌1分钟

**注意！**搅拌机没有直接加热内部液体的功能。制作热汤程序是指搅拌机能够在不破坏搅拌杯的情况下混合放入其中的热汤/液体。

### 研磨机

程序/食谱	最大容量	推荐设置/程序
咖啡豆	60克	以最高速度研磨40秒
坚果	80克	以最高速度研磨5秒
干辣椒	20克	以最高速度研磨10秒，暂停3秒（操作2次）
新鲜辣椒	50克	以最高速度研磨10秒，暂停3秒（操作2次）
芝麻	80克	以最高速度研磨10秒，暂停3秒（操作2次）

- 将食材彻底冲洗干净，切成不超过2厘米的小块，以达到最佳效果，去除任何较硬或较大的种子，去除水果或蔬菜的厚皮。  
**警告！不要超过搅拌杯上标明的最大容量。**  
**专业提示！**搅拌杯由硼硅酸盐玻璃制成，可以承受沸水的温度（100°C）。请确认在倒入沸水之前，玻璃罐在室温下（25°C）至少放置4个小时。  
**警告！**打开杯盖（2）时要小心，内部灼热液体释放的蒸汽可能导致烫伤。
- 将杯盖（2）盖在搅拌杯（3）上，将盖帽置于搅拌杯手柄右侧，然后顺时针旋转，确保杯盖安全锁定到位。  
将量杯（1）安装在杯盖上，顺时针旋转量杯直至其卡入到位。  
**专业提示！**搅拌机运转时可以通过填料孔添加食材。
- 将装有刀片支架（4）的搅拌杯（3）放在搅拌机底座（5）上，手柄向右。顺时针旋转搅拌杯直至其锁定到位。  
**警告！除非搅拌杯完全安装在底座上，否则设备无法启动。**
- 插入电源。
- 将旋钮转到“ON”位置，然后选择相应的程序，或者越过“ON”位置，直接将旋钮转到所需的速度（参照第2条程序/速度设置）  
**警告！切勿在未盖杯盖的情况下操作设备。切勿让搅拌机空转，搅拌机空转会致产品过热，损坏产品。搅拌期间确保手和餐具不要放置在搅拌杯里。**  
**警告！**产品运行期间切勿取掉搅拌杯。如需取掉搅拌杯，请先关闭设备电源然后再取掉搅拌杯。  
**警告！**当食材很多（最大容量）时，搅拌机运行时间不要超过2分钟。让搅拌机冷却至少20分钟后再继续运行。  
**专业提示！**使用脉冲模式，可以快速混合食材，达到理想的细腻均匀的效果。
- 搅拌机将一直运行，直到程序完成。要手动停止任何程序请将旋钮转到“OFF”位置。
- 逆时针旋转搅拌杯（3），将其从搅拌机底座（5）上取出，然后倒出饮品即可食用。
- 使用完毕之后立即清理，以避免食物残渣干燥后留在组件里。  
**专业提示！**放入洗碗机之前将刀片支架与罐体分开，并冲洗干净。将1.5升温水和洗洁精导入罐中，然后以最高速度冲洗30秒。

- 11 使用研磨机。
- 将配料装入研磨杯（11）。
  - 将中心刀片（12）推入刀片座（13）完成刀片支架的组装。  
**警告！刀片非常锋利！**
  - 将刀片支架固定在研磨杯开口端，顺时针旋转刀片支架将其固定。将研磨机倒置。
  - 将组装完毕的研磨机放在搅拌机底座（5）上，顺时针旋转研磨机直至锁定到位。
  - 将旋钮转到“ON”位，然后选择相应程序，或者越过“ON”位，直接将旋钮转到所需的速度（参照第2条程序/速度设置）完成后，将旋钮转到“OFF”位。
  - 逆时针旋转组装完毕的研磨机，将其从搅拌机底座上取出。
  - 逆时针旋转刀片支架，将其取下。  
**警告！请务必在完成搅拌后的一分钟内取下刀片支架，过久拆卸会变得比较困难。**  
**警告！完成研磨后请勿触摸锋利的刀片，多次研磨过程后刀片表面温度可能会很高。**

- 12 拔掉设备的电源插头。

### 清洁和保养

清洁前务必拔掉设备的电源插头。

- 电机壳体。切勿将搅拌机底座浸泡在水中！用湿布擦拭搅拌机底座即可。清洁设备时，不要使用研磨性去污剂、百洁布或研磨性洗涤剂。
- 研磨杯（3）、刀片支架（4）、杯盖（2）、量杯盖（1）和所有研磨机组件（11-13）均可用洗碗机进行清洗。  
如果手洗，请勿用钢丝刷、钢丝棉或漂白剂，以免生锈。  
**注意：**将刀具支架与研磨杯分开清洗，确保没有剩余食物留在中间。  
切勿将刀具支架完全浸泡在水中。  
**警告！刀片非常锋利。清洁时格外小心处理。**

### 故障排除

问题	可能原因	解决办法
无法启动或操作搅拌机	搅拌机没有连接电源。	检查您家里的电源并重新插入电源。
	安全开关未启动。	确保刀片支架已紧固，搅拌机已锁定在搅拌机底座上的正确位置。
	功能出现问题。	联系授权服务中心。
加工时刀片不转动	食材块过大，或搅拌机里食材过多，导致刀片被卡住。	将食材切成小块或取出一些食材。
搅拌过程中机器停止。	负载过重，因此电机保护装置自动启动。	拔掉电源插头，至少等待20分钟，取出一些食物，然后再次启动。

### 弃置须知



本产品或其包装上的这个标志说明该产品不可作为家庭垃圾丢弃。弃置时，请携带该产品前往官方收集站或伊莱克斯（Electrolux）服务中心，以便以安全和专业的方式拆除并回收电池和电气部件。请遵守您所在国家关于单独回收电气产品和充电电池的規定。

### 客户服务

联系客服部门时，请确保您已掌握了以下信息：**型号、PNC、序列号**。此类信息可在铭牌上找到。

由于Electrolux坚持持续开发产品的政策，本手册之中提及的产品规格、颜色、详细信息等等均可能随时更改，恕不另行通知。

### 說明書

手冊內的插圖僅做說明使用，可能與實際產品不同。  
首次使用本產品前，請仔細閱讀所有使用說明。  
保留此說明書以備日後參考。



### 組件圖示

- |              |                        |
|--------------|------------------------|
| 1 量杯         | 8 碎冰模式                 |
| 2 杯蓋         | 9 速度旋鈕                 |
| 3 高硼矽耐熱玻璃果汁壺 | 10 防滑墊                 |
| 4 可拆式刀組      | 11 研磨杯*                |
| 5 果汁機底座      | 12 研磨器刀組               |
| 6 果昔模式       | 13 研磨器刀座               |
| 7 濃湯模式       | *僅有部分型號附有此配件，請依實際商品為主。 |

### 安全建議

- 在使用本產品前，請拆除並妥善丟棄所有包裝材料。
- 本電器設計不適合體格、感官或精神能力不健全，或者是缺少經驗和知識的人士（包括兒童）使用，除非他們已透過負責他們安全的人士獲得有關使用本電器的監督或說明。
- 將本產品及其電源線放在兒童拿不到的地方。請監督兒童確保他們不會將本機當成玩具。
- 除非在有人監督的情況下，否則不應由兒童清潔和保養本機。
- 本產品只能連接電壓和頻率均符合額定規格的電源供應器。
- 若發生以下狀況切勿使用或者拿起本產品：
  - 電源線受損
  - 外殼受損
- 如果本產品或電源線受損，則應由伊萊克斯（Electrolux）或與經銷商聯絡協助更換，以免發生危險。
- 切勿將電器、電源線或電源插頭浸泡在水中或其他液體中。
- 請勿在靠近桌面邊緣或檯面邊緣的位置使用或放置本機，也需留意避免放置於熱氣體、瓦斯爐、電爐或加熱烤爐旁。
- 務必將本產品放置在一個平坦且平穩的乾燥檯面上。
- 本產品在無人看管時，或在更換附件、清潔或保養前，務必關閉本產品開關並斷其電源。
- 刀片與刀組非常鋒利。可能會有受傷危險。在更換配件、使用後及清潔與保養時，請務必小心。
- 本產品插上電源以及操作時，請勿用手或任何工具接觸刀片或刀組。
- 本產品操作時，請勿將手或其他器具伸入本產品內，以免造成人員傷害或產品損壞的風險。
- 從底座移除果汁壺或研磨器之前，確保本產品電源已關閉。
- 請勿在未添加食物或液體進入果汁壺的情況下運作本產品。
- 請勿在不蓋杯蓋或未放置果汁壺的情況下運作本產品。
- 處理大量食物時，切勿讓本產品持續運作超過2分鐘。處理大量食物2分鐘後，需冷卻本產品至少10分鐘後再重新啟動。
- 使用研磨器時，請勿單次連續使用超過30秒。連續使用3次後，應至少等待60分鐘，讓本產品充分冷卻。
- 本產品果汁壺除了冰塊外，不適用於攪拌或研磨硬質材料或乾料。請使用研磨器配件研磨堅硬且乾燥的物品。（例如：果仁，糖果，米粒等等...）
- 將高溫液體倒入果汁壺攪拌時請務必小心，攪拌瞬間產生的熱氣可能導致高溫液體從容器內濺出。
- 不得注入超過本產品上所示的最大容量。
- 請勿使用本產品攪拌油漆。這是危險的操作，可能導致爆炸。
- 請勿讓電源線接觸灼熱表面，或懸掛在桌子或檯面邊緣。
- 請勿使用非伊萊克斯（Electrolux）原廠零配件，這可能會導致人員受傷。
- 本產品僅供室內使用。
- 本產品僅供家庭使用，任何不當使用所導致的損壞，伊萊克斯將不負任何責任。
- 此電器僅適合於60Hz的電源下操作。
- 警告：為防止因意外復位熱熔斷路器造成的危險，本產品不得透過外部開關裝置控制，例如計時器，或連接到由公共設施定期打開和關閉的線路。

## 控制面板

P	瞬速		果昔模式
OFF	關		濃湯模式
ON	開		碎冰模式
MIN	最低速度		
MAX	最高速度		

## 使用說明

- 清潔 – 首次使用本產品前，請拆除所有可能附著在主機或配件上的包裝材料，如塑膠、貼紙和標籤。首次使用前，請先清洗部分容器與配件。
- 最大容量、速度、內建模式設置

### 果汁壺

食譜	最大容量	建議使用的速度或內建模式
果昔	1.75 升	果昔模式或以最高速度攪拌90秒
濃湯	1.4 升	濃湯模式或低速60秒
碎冰	8-10 塊	碎冰模式或使用瞬速攪打約10次
胡蘿蔔湯	850克 胡蘿蔔 + 900克 水	以最高速度攪拌30秒

**請注意！**果汁機沒有直接加熱內部液體的功能。濃湯模式是指果汁機能夠在不損壞果汁壺的情況下混合放入其中的熱湯/液體。

### 研磨器\*

(僅有部分型號附有此配件，請依實際商品為主)

食譜	最大容量	建議使用的速度或內建模式
咖啡豆	60克	以最高速度研磨40秒
堅果	80克	以最高速度研磨5秒
乾辣椒	20克	以最高速度研磨10秒，暫停3秒（操作2次）
新鮮辣椒	50克	以最高速度研磨10秒，暫停3秒（操作2次）
芝麻	80克	以最高速度研磨10秒，暫停3秒（操作2次）

- 將食材徹底沖洗乾淨，切成不超過2釐米的小塊，並去除較硬或較大的種子、水果或蔬菜的厚皮，以達到最佳攪拌效果。  
**警告！**放入食材時請勿超過果汁壺內標明的最大容量。  
**使用小提示：**果汁壺由高硼矽耐熱玻璃製成，可以承受沸水的溫度（100°C）。請確保在倒入沸水之前，果汁壺在室溫下（25°C）至少放置4個小時。  
**警告！**打開杯蓋（2）時要小心，內部高溫液體釋放的蒸汽可能導致燙傷。
- 將杯蓋（2）蓋在果汁壺（3）上，將蓋帽置於果汁壺手柄右側，然後順時針旋轉，確保杯蓋安全鎖定到位。將量杯（1）安裝在杯蓋上，順時針旋轉量杯直至其卡入到位。  
**使用小提示：**果汁機運轉時可以透過投料口添加食材。
- 將裝有刀組（4）的果汁壺（3）放在果汁機底座（5）上，手柄向右。順時針旋轉果汁壺直至其鎖定到位。  
**警告！**除非果汁壺正確安裝在底座上，否則設備無法啟動。
- 插入電源。
- 將旋鈕轉到“ON”位置，然後選擇相應的程式，或者越過“ON”位置，直接將旋鈕轉到所需的速度（參照第2條內建模式/速度設置）  
**警告！**切勿在未蓋杯蓋的情況下操作設備。切勿讓果汁機空轉，果汁機空轉會導致產品過熱，易損壞產品。攪拌期間確保手和餐具不要放置在果汁壺裡。  
**警告！**產品運行期間切勿取下果汁壺。如需取下果汁壺，請先切斷設備電源然後再取下。

**警告！**當食材很多（已達最大容量）時，請留意果汁機攪打時間不要超過2分鐘。讓果汁機冷卻至少20分鐘後再繼續運行。  
**使用小提示：**使用瞬速模式，可以快速混合食材，達到理想的細膩均勻效果。

- 果汁機將開始運轉，直到程式完成。要手動停止任何程式請將旋鈕轉到“OFF”位置。
- 逆時針旋轉攪拌杯（3），將其從果汁機底座（5）上取出，然後倒出飲品即可食用。
- 使用完畢之後立即清理，以避免食物殘渣乾燥後留在組件裡。  
**使用小提示：**放入洗碗機之前將刀組與果汁壺分開，並沖洗乾淨。亦可將1.5升溫水和洗潔精倒入果汁壺中，然後以最高速度運轉30秒。
- 使用研磨器。
  - 將食材裝入研磨杯（11）。
  - 將研磨器刀組（12）推入刀座（13）進行組裝。  
**警告！**刀片非常鋒利！
  - 將組裝好的刀組放置於研磨器的開口上，順時針旋轉直至鎖緊，將研磨器倒置。
  - 將組裝完畢的研磨器放在果汁機底座（5）上，順時針旋轉研磨器直至鎖定到位。
  - 將旋鈕轉到“ON”位置，然後選擇相應程式，或者可將旋鈕轉到所需的速度（參照第2條程式/速度設置）完成後，將旋鈕轉到“OFF”位。
  - 逆時針旋轉組裝完畢的研磨器，將其從果汁機底座上取出。
  - 逆時針旋轉刀座，將其取下。  
**警告！**請務必在完成攪拌後的一分鐘內取下刀座，過久拆卸會變得比較困難。  
**警告！**完成研磨後請勿觸摸鋒利的刀片，多次研磨過程後刀片表面溫度可能會很高。
- 拔掉設備的電源插頭。

## 清潔與保養

清潔前務必拔掉設備的電源插頭。

- 果汁機底座。切勿將果汁機底座浸泡在水中！清潔時請使用稍微沾濕的布稍微擦拭外殼即可。清潔設備時，請避免使用具有研磨性的去汙劑、洗滌劑、及清潔工具。
- 果汁壺（3）、可拆式刀組（4）、杯蓋（2）、量杯（1）和所有研磨器組件（11-13）均可用洗碗機進行清洗。如果手洗，請勿用鋼絲刷、鋼絲棉或漂白劑，以免磨損或生鏽。  
**注意：**將刀組與研磨杯分開清潔，確保沒有剩餘食物留在中間。  
切勿將刀組完全浸泡在水中。  
**警告！**刀片非常鋒利。清潔時格外小心處理。

## 故障排除

問題	可能原因	解決方案
無法啟動或操作果汁機	果汁機沒有連接電源。	檢查您家裡的電源並重新插入插頭。
	安全開關未啟動。	確保刀組已緊固，攪拌杯已鎖定在果汁機底座上的正確位置。
	功能組件出現問題。	聯絡伊萊克斯(Electrolux)客服中心。
啟動時刀片不轉動	食材體積過大，或果汁壺裡的食材過多，導致刀片被卡住。	將食材切成小塊或取出一些食材。
攪拌過程中機器停止。	負載過重，因此電機保護裝置自動啟動。	拔掉電源插頭，至少等待20分鐘，取出一些食物，然後再次啟動。



## 棄置須知



本產品或其包裝上的這個標誌說明該產品不可作為家庭垃圾丟棄。回收時，請將產品交由當地回收服務廠商處理，或聯絡當地政府機構尋求協助，以便安全拆除電器電池/零件並正確回收。遵守您所在國家針對電器產品回收和充電電池的規定。

## 客戶服務

聯繫客服部門時，請確保您已掌握了以下資訊：**型號、PNC、序號**。此類資訊可在機身上產品標籤上找到。

由於Electrolux堅持持續開發產品的政策，本手冊之中提及的產品規格、顏色、詳細資訊等等均可能隨時更改，恕不另行通知。

有鑒於世界各國對綠色環保意識的重視，伊萊克斯依循RoHS「危害性限制物質指令」誠實標示產品化學物質含量，關於本產品的RoHS聲明書，請上伊萊克斯官網 →「支援服務」→「RoHS聲明書」，依產品類別及型號檢索。  
<http://www.electrolux.com.tw/Support/Custom-Care/>

## 설명서

본 설명서 내의 이미지는 이해를 돕기 위한 것으로, 실제 제품 이미지와는 다소 상이할 수 있습니다. 제품을 처음 사용하기 전에 모든 지시 사항을 주의 깊게 읽으십시오. 나중에 참고할 수 있도록 이 설명서를 보관해 두시기 바랍니다.

## 구성 부품

- |               |                     |
|---------------|---------------------|
| 1 계량 컵        | 8 얼음 분쇄 프로그램        |
| 2 뚜껑          | 9 속도 조절기            |
| 3 봉규산 유리 용기   | 10 미끄럼 방지 피트        |
| 4 블레이드 조립체    | 11 그라인더 (소형 분쇄기) 용기 |
| 5 블렌더 베이스     | 12 그라인더 중앙 날*       |
| 6 스무디 프로그램    | 13 그라인더 날 홀더*       |
| 7 뜨거운 수프 프로그램 | *일부 모델 전용           |

## 안전 주의 사항

- 제품을 사용하기 전에 모든 포장재를 제거한 다음 안전하게 폐기하십시오.
- 이 제품은 안전에 관하여 책임이 있는 사람이 제품 사용에 관한 감독 또는 지시를 하는 경우를 제외하면 신체, 감각 또는 지적 능력이 낮거나 경험과 지식이 부족한 사람(어린이 포함)은 사용할 수 없습니다.
- 기기와 전원 코드를 어린이의 손이 닿지 않는 곳에 두십시오. 어린이가 제품을 가지고 놀지 못하도록 하십시오.
- 어린이가 감독 없이 청소 및 정비를 수행해서는 안 됩니다.
- 기기는 전압 및 주파수가 명판의 규격과 일치하는 전원 장치에만 연결할 수 있습니다.
- 다음과 같은 경우에는 절대로 기기를 사용하거나 들어올리지 마십시오
  - 전원 코드가 손상된 경우
  - 하우징이 손상된 경우
- 제품 또는 전원 코드가 손상된 경우 위험 방지를 위해 Electrolux 또는 서비스 대리점을 통해 교체해야 합니다.
- 장치, 전선, 플러그를 물이나 다른 액체에 담그지 마십시오.
- 제품을 탁자 또는 카운터 가장자리, 가스레인지, 스토브, 전기 버너 및 가열된 오븐 근처에 두거나 이러한 곳에서 사용하지 마십시오.
- 항상 제품을 평평하고 안정된 건조한 표면에 놓으십시오.
- 지켜 보는 사람이 없거나 액세서리를 교체하거나 청소 또는 정비를 수행하기 전에는 항상 제품 전원을 끄고 전원공급장치에서 연결을 끊으십시오.
- 칼날과 부속품은 매우 날카롭습니다. 부상 위험이 있습니다. 액세서리를 교체하거나 사용 후, 그리고 청소 및 정비할 때는 주의하십시오.
- 제품이 전원에 연결되어 있을 때에는 작동 중에 절대로 칼날을 만지지 마시고, 손이나 식기류를 절대 넣지 마십시오.
- 심각한 부상 또는 제품 손상 위험을 줄일 수 있도록 작동 중에는 제품 가까이 손이나 식기를 대지 마십시오.
- 용기 또는 소형 분쇄기를 모터 베이스에서 분리하기 전에 기기가 꺼져 있는지 확인하십시오.
- 용기에 음식물이나 액체가 없는 상태에서 기기를 작동하지 마십시오.
- 뚜껑이나 소형 분쇄기 용기없이 절대로 기기를 작동하지 마십시오.
- 많은 양을 조리할 때는 제품을 2분 이상 연속 사용하지 마십시오. 많은 양의 재료를 넣은 상태로 2분 동안 작동시킨 후에는 제품을 최소 10분간 식힌 후 다시 사용하십시오.
- 소형 분쇄기를 사용하는 경우에는 한 번에 30초 이상 지속적으로 기기를 사용하지 마십시오. 중단 없이 기기를 3회 사용한 후에는 기기를 다시 시작하기 전에 60분 동안 식혀야 합니다.
- 본 제품은 각 얼음을 제외한 단단하고 건조한 재료의 분쇄에 사용할 수 없습니다. 해당 재료를 분쇄할 때는 소형 분쇄기를 사용하십시오. (예: 호두, 캔디, 쌀 등)
- 제품에 표시된 최대 채움 양을 초과하지 마십시오.
- 본 제품을 사용하여 페인트를 섞지 마십시오. 매우 위험하며, 폭발을 야기할 수 있습니다.
- 전원 코드가 뜨거운 면에 닿거나 탁자 또는 카운터 모서리에 걸려 있지 않게 하십시오.
- Electrolux에서 권장하거나 판매하지 않는 타 제조업체에서 만든 액세서리나 부품은 사용하지 마십시오. 부상 위험이 있습니다.
- 이 기기는 실내 전용입니다.
- 이 제품은 가정용으로만 만들어진 것입니다. Electrolux는 부적절하거나 부정확한 사용으로 인해 발생 가능한 손상에 대해 책임을 지지 않습니다.

- 이 기기는 50Hz와 60Hz 모두에서 작동하는 데 적합합니다. 50Hz와 60Hz 사이의 전환을 위해 사용자의 조치가 필요하지 않습니다.
- 주의: 우발적인 열 차단 리셋 위험을 방지하기 위해 본 장치는 타이머와 같은 외부 스위치 장치로 연결해서는 안되며 주기적으로 전원이 켜지고 꺼지는 회로에 연결해서는 안 됩니다.

## 사용법

- 세척 - 블렌더를 작동하기 전 용기가 깨끗한지 확인하십시오
- 최대 용량 및 프로그램/속도 설정

### 블렌더 용기

프로그램/레시피	최대 용량	권장 설정/프로그램
스무디	1.75L	스무디 프로그램 또는 최대 속도로 90초.
뜨거운 수프	1.4L	뜨거운 수프 프로그램 또는 저속으로 60초.
얼음 분쇄	8-10조각	얼음 분쇄 프로그램 또는 10x 펄스.
당근 수프	1200그램 당근 + 1000그램 물	최대 속도로 1분.

**참고** 이 블렌더는 액체 내용물을 직접 가열하는 기능이 없습니다. 뜨거운 수프 프로그램은 유리병 안에 뜨거운 수프/액체를 넣고 블렌더를 돌려도 유리병이 깨질 염려가 없다는 뜻입니다.

### 소형 분쇄기

프로그램/레시피	최대 용량	권장 설정/프로그램
커피콩	60그램	최대 속도로 40초
너트	80그램	최대 속도로 5초
말린 고추	20그램	최대 속도로 10초 켜기, 3초 끄기 (2회)
신선한 고추	50그램	최대 속도로 10초 켜기, 3초 끄기 (2회)
참깨	80그램	최대 속도로 10초 켜기, 3초 끄기 (2회)
큐브 쇠고기	200그램	최대 속도로 10초 켜기

- 식재료를 깨끗이 씻은 후 블렌딩하기 가장 좋은 2cm 이하 크기로 자르고 단단하거나 큰 씨는 제거하십시오. 껍질이 두꺼운 과일과 야채는 껍질을 벗겨내십시오.  
**경고! 유리 용기에 표시된 최대 용량 초과하지 마십시오.**  
**유용한 팁!** 이 유리 용기는 끓는 물(100°C)도 견딜 수 있는 불규산 유리로 만들어졌습니다. 끓는 물을 붓기 전에 최소 4시간 동안 유리병이 상온(25°C)에 있었는지 확인하십시오.  
**경고! 뜨거운 액체가 들어 있는 상태에서 뚜껑(2)을 열면 증기가 배출되어 화상을 입을 수 있으니 주의하십시오.**
- 마개가 유리병 손잡이 오른쪽에 오게 해서 뚜껑(2)을 유리병(3)에 올려 놓고 시계 방향으로 돌려서 꼭 잠그십시오. 측정컵(1)을 딸깍하고 제자리에 맞춰질 때까지 시계 방향으로 돌려서 뚜껑에 맞추어 끼우십시오. 유용한 팁! 블렌더가 작동하는 중에 필러 구멍 사이로 재료를 더 넣을 수 있습니다.
- 블레이드 조립체(4)가 부착된 유리병(3)을 손잡이가 오른쪽으로 오게 해서 블렌더 베이스(5)에 올려 놓으십시오. 제자리에 고정될 때까지 시계 방향으로 돌리십시오.  
**경고! 유리병이 블렌더 베이스에 딱 맞춰지지 않으면 블렌더가 켜지지 않습니다.**
- 플러그를 전원에 꽂으십시오.
- 노브를 „켜짐“ 위치로 돌린 후 원하는 프로그램을 선택하거나, 노브를 „켜짐“ 위치를 지나 원하는 속도로 바로 돌리십시오(2번. 프로그램/속도 설정 참조)  
**경고! 절대로 뚜껑을 닫지 않고 작동시키지 마십시오. 절대로 블렌더를 빈 채로 돌리지 마십시오. 과일되어서 제품이 손상될 수 있습니다. 작동 중에 블렌더에 손과 주방 기구가 닿지 않게 하십시오.**  
**경고! 작동 중에 유리병을 블렌더 베이스에서 꺼내지 마십시오. 유리병을 꺼내야 한다면 블렌더를 먼저 끈 후에 꺼내십시오.**  
**경고! 과도하게 많은 양(최대 용량)을 블렌더에 넣고 2분 넘게 돌리지 마십시오. 계속 돌리기 전에 최소 20분 동안 얼음 식하십시오.**  
**유용한 팁!** 펄스 모드는 식재료를 원하는 농도로 빠르게 혼합할 수 있습니다.
- 블렌더는 프로그램이 끝날 때까지 작동합니다. 프로그램을 수동으로 정지시키려면 노브를 꺼짐 위치로 돌리십시오.

- 유리병(3)을 시계 반대 방향으로 돌려서 블렌더 베이스(5)에서 당겨 빼낸 후 내용물을 그릇에 담아 내십시오.
- 구성품을 사용한 후 바로 씻어야 음식물이 구성품에 달라 붙을 일을 피할 수 있습니다.  
**유용한 팁!** 블레이드 조립체를 유리병과 함께 빼낸 후 항상 깨끗이 행구고, 식기세척기에 넣기 전에도 그렇게 하십시오. 유리병에 1.5L의 미지근한 물과 식기세척기용 액체 세제를 넣은 후 최대 속도로 30초간 돌려서 행구십시오.
- 그라인더 사용.
  - 그라인더 용기(11)에 재료를 넣습니다.
  - 중앙 날(12)을 날 홀더(13)로 밀어 날을 조립합니다.  
**경고! 날이 매우 날카롭습니다!**
  - 조립된 날을 병의 열린 쪽에 시계 방향으로 돌려 끼우십시오. 그라인더를 뒤집으십시오.
  - 조립된 그라인더를 블렌더 받침(5) 위로 누르고 딸깍 소리가 날 때까지 시계 방향으로 돌려 끼우십시오.
  - 노브를 “ON” 위치로 돌린 다음 프로그램을 선택하거나 노브를 “ON” 위치 너머로 돌려 원하는 속도로 직접 설정하십시오(속도 설정은 2번 참조). 완료 후 노브를 OFF 위치로 돌리십시오.
  - 조립된 그라인더를 반시계 방향으로 돌려 블렌더 받침에서 분리하십시오.
  - 조립된 날을 반시계 방향으로 돌려 분리하십시오.  
**경고! 나중에 분리하기 어려워지지 않도록 언제나 블렌딩을 한 후 1분 이내에 조립된 날을 분리하십시오.**  
**경고! 몇 분 동안 감기 작업을 한 후에는 날이 뜨거워질 수 있으므로 날카로운 날을 만지지 않도록 주의하십시오.**
- 플러그를 뽑으십시오.

## 세척 및 관리

블렌더를 세척하기 전에 반드시 플러그를 뽑으십시오.

- 모터 하우징, 블렌더 베이스를 절대로 물에 담그지 마십시오! 젖은 천으로만 닦으십시오. 세척 시 연마성 세제, 수세미 또는 연마성 세제를 사용하지 마십시오.
- 블렌더 유리 용기(3), 조립된 날(4), 뚜껑(2), 계량 뚜껑(1) 및 모든 그라인더 부품(11-13)은 식기세척기에 넣어도 안전합니다. 손으로 세척할 경우 녹이 생기지 않도록 철 브러시나 철 수세미, 표백제를 사용하지 마십시오.  
**주의:** 세척을 할 때 언제나 조립된 날과 병을 분리하여 사이에 남은 음식물이 끼지 않도록 하십시오. 조립된 날을 물에 완전히 담그지 마십시오.  
**경고! 날이 매우 날카롭습니다. 세척 시 주의하십시오.**

## 문제 해결

문제	가능한 원인	해법
블렌더가 작동하지 않는다.	블렌더가 전원에 연결되어 있지 않다	가정용 전원 공급 장치를 확인한 후 플러그를 다시 꽂으십시오.
	안전 스위치가 작동하지 않는다	블레이드 조립체가 꼭 잠겨 있고 유리병이 블렌더 베이스의 적절한 위치에 고정되어 있는지 확인하십시오.
	기능에 문제가 있다.	공인 서비스 센터에 연락하십시오.
블렌딩할 때 블레이드가 돌아가지 않는다	음식 조각이 너무 크거나 용기 안에 음식물이 너무 많아서 블레이드가 걸렸다.	음식물을 더 작게 자르거나 음식물을 일부 덜어내십시오.
블렌딩하는 도중에 기계가 정지한다.	과도한 부하가 걸려서 모터 보호기가 자동으로 작동했다.	플러그를 뽑고 최소 20분간 기다린 후 음식물을 일부 덜어낸 후 다시 시작하십시오.

## 폐기처리



제품이나 포장에 이 기호가 있으면 이 제품은 가정용 쓰레기로 폐기할 수 없다는 뜻입니다. 재활용을 원하시면 공식 수집소로 가져 가거나 Electrolux 서비스 센터로 가져 가십시오. 그곳에서 배터리와 전자 부품을 안전하고 전문적인 방식으로 제거해서 재활용할 수 있습니다. 전자 제품과 재충전 배터리의 별도 수거에 관한 각국의 규정을 따르십시오.

## 고객 관리 및 서비스

서비스 센터에 연락할 때는 **모델, PNC, 일련번호**를 준비해 주십시오. 이 정보는 명판에서 볼 수 있습니다.

지속적인 제품 개발을 위한 Electrolux의 정책으로 인해 당사 제품의 사양, 색상 및 세부사항 그리고 본 설명서에 서 언급된 내용은 통보 없이 변경될 수 있습니다.

제품 기술 정보	
Model no.:	E5TB1-701S E5TB1-711K
사용 전압:	220-240V~50/60Hz
소비 전력:	1000W
최대 사용 용량:	1.75L
제품 크기:	191 x 166 x 204mm
제품 중량:	4.37kg 4.7kg

## BUKU PETUNJUK

Grafik dan gambar di dalam buku petunjuk hanya sebagai ilustrasi dan produk di gambar bisa berbeda dari aslinya. Bacalah semua petunjuk dengan cermat sebelum menggunakan perabot ini untuk pertama kalinya. Simpanlah buku petunjuk ini untuk acuan di masa mendatang.

## KOMPONEN

- |                               |                                    |
|-------------------------------|------------------------------------|
| 1 Cangkir ukur                | 8 Program penghancur es            |
| 2 Tutup                       | 9 Pilihan kecepatan                |
| 3 Gelas dari kaca borosilikat | 10 Kaki antiselip                  |
| 4 Rakitan mata pisau          | 11 Gelas penggiling*               |
| 5 Alas blender                | 12 Mata pisau penggiling tengah*   |
| 6 Program smoothie            | 13 Dudukan mata pisau penggiling * |
| 7 Program sup panas           | *hanya model tertentu              |

## SARAN UNTUK KESELAMATAN

- Lepas dan buang dengan aman semua bahan pembungkus sebelum menggunakan perabot
- Perabot ini tidak dimaksudkan untuk digunakan oleh orang (termasuk anak-anak) dengan kemampuan fisik, indera, atau mental yang kurang, atau kurang pengalaman dan pengetahuan, kecuali jika mereka telah diberi petunjuk atau diawasi dalam menggunakan perabot ini oleh orang yang bertanggung jawab atas keselamatan mereka.
- Jauhkan perabot dan kabel dari jangkauan anak-anak. Anak-anak harus diawasi untuk memastikan bahwa mereka tidak bermain-main dengan perabot ini.
- Pembersihan dan perawatan tidak boleh dilakukan oleh anak-anak kecuali jika mereka diawasi.
- Perabot ini hanya boleh dihubungkan ke catu daya yang tegangan dan frekuensinya sesuai dengan spesifikasi pada pelat ratingnya.
- Jangan sekali-kali menggunakan atau mengangkat perabot jika
  - kabel rusak, atau
  - rumah motor rusak.
- Jika perabot atau kabel rusak, penggantian harus dilakukan oleh Electrolux atau agen servisnya untuk menghindari bahaya.
- Jangan merendam perabot, steker atau kabelnya di dalam air atau cairan apapun.
- Jangan menggunakan atau menempatkan perabot di dekat pinggir meja atau konter, di dekat kompor gas, kompor minyak, kompor listrik, atau oven yang panas.
- Selalu tempatkan perabot di atas permukaan yang datar, rata, dan kering.
- Selalu matikan dan lepaskan perabot dari sumber listrik jika ditinggalkan tanpa pengawasan dan sebelum mengganti aksesoris, membersihkan, atau merawatnya.
- Pisau dan sisipan sangat tajam. Bahaya cedera. Pengguna harus berhati-hati ketika mengganti aksesoris, setelah menggunakan, dan selama membersihkan dan merawat perabot
- Jangan sekali-kali menyentuh pisau atau sisipan dengan tangan atau alat apa pun selagi blender ditancapkan dan/atau selama mengoperasikannya.
- Jauhkan tangan dan perkakas dari perabot selama digunakan untuk menghindari risiko cedera parah pada orang atau kerusakan pada perabot
- Pastikan bahwa perabot sudah dimatikan sebelum melepaskan gelas atau penggiling dari dudukan motor.
- Jangan mengoperasikan perabot ini tanpa makanan atau cairan di dalam gelas.
- Jangan sekali-kali mengoperasikan blender tanpa memasang tutup atau mangkuk penggiling.
- Jangan gunakan perabot secara terus-menerus selama lebih dari 2 menit ketika mengolah muatan banyak. Setelah menggunakan selama 2 menit dengan muatan banyak, perabot harus dibiarkan mendingin selama setidaknya 10 menit sebelum dijalankan kembali.
- Ketika menggunakan penggiling, jangan gunakan perabot terus-menerus selama lebih dari 30 detik. Setelah 3 kali menggunakan penggiling secara terus-menerus, perabot harus dibiarkan mendingin selama minimal 60 menit sebelum dijalankan kembali.
- Perabot ini tidak dapat digunakan untuk memblender atau menggiling bahan yang keras dan kering, kecuali es batu. Gunakan penggiling untuk menghancurkan bahan makanan yang keras dan kering. (Misalnya kacang, permen, beras dsb.)
- Jangan melebihi volume pengisian maksimum seperti yang tertera pada perabot
- Jangan gunakan blender ini untuk mengaduk cat. Bahaya, dapat mengakibatkan ledakan.

- Jangan biarkan kabel bersentuhan dengan permukaan panas atau tergantung di tepi meja atau konter.
- Jangan sekali-kali menggunakan aksesoris atau komponen yang dibuat oleh produsen lain yang tidak disarankan atau dijual oleh Electrolux karena dapat menimbulkan risiko cedera.
- Perabot ini hanya untuk penggunaan dalam ruangan.
- Perabot ini dimaksudkan hanya untuk penggunaan dalam rumah tangga. Electrolux tidak bertanggung jawab atas kemungkinan kerusakan yang disebabkan oleh penggunaan yang tidak sesuai atau tidak benar.
- Alat ini cocok untuk dioperasikan pada frekuensi 50 dan 60Hz. Tidak ada tindakan perlu dilakukan pengguna untuk beralih antara 50 dan 60Hz.
- PERHATIAN: Untuk menghindari bahaya karena pemutusan termal tiba-tiba, perabot tidak boleh digunakan bersama dengan perangkat saklar eksternal, seperti timer, atau disambungkan ke sirkuit yang secara teratur dihidupkan dan dimatikan oleh peralatan tersebut.

## CARA MENGGUNAKAN

- 1 Pembersihan - Pastikan untuk membersihkan gelas sebelum mulai menggunakan blender.
- 2 Kapasitas maksimal dan pengaturan program/kecepatan

### Gelas blender utama

Program/Resep	Kapasitas maksimum	Rekomendasi pengaturan/program
Smoothie	1,75 L	Program smoothie ATAU Kecepatan maks selama 90 detik.
Sup panas	1,4 L	Program sup panas ATAU Kecepatan rendah selama 60 detik.
Penghancur es	8-10 potong	Program penghancur es ATAU 10x pulse.
Sup wortel	700 gr wortel + 1050 gr air	Kecepatan MAKS selama 1 menit.

**Catatan!** Blender tidak memiliki fungsi untuk memanaskan cairan secara langsung di dalam gelas. Program sup panas berarti blender mampu mengolah sup/cairan panas yang dituang ke dalam gelas tanpa memecahkan gelas.

### Penggiling

Program/Resep	Kapasitas maksimum	Rekomendasi pengaturan/program
Biji kopi	60 gr	Kecepatan maks selama 40 detik
Kacang-kacangan	80 gr	Kecepatan maks selama 5 detik
Cabai kering	20 gr	ON: kecepatan maks selama 10 detik, OFF: 3 detik (2 kali putaran)
Cabai segar	50 gr	ON: kecepatan maks selama 10 detik, OFF: 3 detik (2 kali putaran)
Biji wijen	80 gr	ON: kecepatan maks selama 10 detik, OFF: 3 detik (2 kali putaran)

- 3 Siapkan bahan makanan, cuci bersih dan potong-potong dengan ukuran tidak lebih dari 2 cm untuk hasil terbaik, buang biji yang keras atau berukuran besar. Kupas kulit yang tebal pada buah atau sayuran.  
**PERINGATAN!** Jangan melebihi volume pengisian maksimum yang tertera pada gelas.  
**Tips Pro!** Gelas terbuat dari bahan kaca borosilikat yang tahan air mendidih (100 °C). Harap pastikan bahwa gelas diletakkan pada suhu ruangan (25 °C) setidaknya selama 4 jam sebelum menuangkan air mendidih.  
**PERINGATAN!** Hati-hati saat membuka tutup (2) ketika gelas terisi cairan panas, karena uap yang keluar dapat menyebabkan luka bakar.
- 4 Pasang tutup (2) pada gelas (3) dengan posisi tutup berada di sisi kanan pegangan gelas, lalu putar ke kanan untuk mengunci rapat. Pasang cangkir ukur (1) pada tutup dengan memutarinya ke kanan hingga terpasang erat. **Tips Pro!** Anda dapat menambahkan bahan makanan melalui lubang tuang saat blender sedang beroperasi.
- 5 Pasang gelas (3) dengan rakitan pisau yang telah dirangkai (4) pada alas blender (5) dengan pegangan berada di sebelah kanan. Putar ke kanan sampai posisinya terkunci.  
**PERINGATAN!** Perabot tidak akan dapat dihidupkan jika pemasangan gelas pada alas blender tidak tepat.
- 6 Tancapkan steker ke sumber listrik.
- 7 Putar kenop ke posisi "ON" lalu pilih program, atau putar kenop ke posisi "ON" lalu pilih kecepatan yang diinginkan (lihat pengaturan program/kecepatan No. 2).  
**PERINGATAN!** Jangan mengoperasikan perabot tanpa memasang tutupnya. Jangan mengoperasikan blender dengan gelas kosong, karena dapat menyebabkan panas berlebih dan merusak produk. Jauhkan tangan dan perabot lain dari gelas blender ketika beroperasi.  
**PERINGATAN!** Ketika sedang beroperasi, jangan berusaha melepas gelas dari alas blender. Jika gelas perlu diangkat, matikan perabot terlebih dulu sebelum melepas gelas.

**PERINGATAN!** Dengan bahan makanan dalam jumlah besar (kapasitas maksimum), jangan mengoperasikan blender selama lebih dari 2 menit. Biarkan dingin selama minimal 20 menit sebelum melanjutkan pengoperasian.

**Tips Pro!** Gunakan mode Pulse untuk kekuatan ekstra ketika mengolah bahan makanan untuk mendapatkan tekstur yang diinginkan.

- 8 Blender akan beroperasi hingga program selesai. Untuk menghentikan program secara manual, putar kenop ke posisi OFF.
- 9 Lepaskan gelas (3) dari alas blender (5) dengan cara memutarinya ke kiri lalu angkat gelas, tuang isinya, dan sajikan.
- 10 Cuci komponen setelah setiap kali menggunakan blender agar residu bahan makanan tidak kering dan menempel pada komponen.  
**Tips Pro!** Jangan lupa melepas rakitan mata pisau pada gelas dan bilas hingga bersih sebelum memasukkannya ke mesin pencuci piring. Isi gelas dengan 1,5 L air hangat dan cairan pencuci piring, lalu jalankan blender pada kecepatan MAKS selama 30 detik.
- 11 Cara menggunakan penggiling.
  - a. Masukkan bahan makanan ke dalam gelas penggiling (11).
  - b. Pasang dan rakit mata pisau tengah (12) ke dudukan mata pisau (13) dengan cara menekannya.  
**PERINGATAN! Mata pisau sangat tajam!**
  - c. Pasang rakitan mata pisau ke bagian ujung gelas dengan cara memutarinya ke kanan. Lalu balikkan posisi penggiling.
  - d. Tekan untuk memasang penggiling pada alas blender (5) lalu putar ke kanan hingga berbunyi klik.
  - e. Putar kenop ke posisi "ON" lalu pilih program yang diinginkan, atau putar kenop ke posisi "ON" dan pilih kecepatan yang diinginkan (lihat no. 2 pengaturan kecepatan). Setelah selesai, putar kenop ke posisi OFF.
  - f. Putar rakitan penggiling ke kiri untuk melepaskannya dari alas blender.
  - g. Buka rakitan mata pisau dengan cara memutarinya ke kiri.  
**PERINGATAN!** Selalu lepaskan rakitan mata pisau dalam waktu 1 menit setelah selesai menggunakan blender agar tidak kesulitan membukanya.  
**PERINGATAN!** Jangan memegang mata pisau yang tajam setelah selesai memblender, karena permukaannya bisa panas setelah digunakan.
- 12 Cabut steker perabot dari sumber listrik.

## PEMBERSIHAN DAN PERAWATAN

Jangan lupa mencabut steker sebelum membersihkan perabot

- 1 Bodi Motor. Jangan sekali-kali merendam alas blender di dalam air! Cukup bersihkan dengan lap basah. Jangan menggunakan cairan pembersih yang abrasif, sabut gosok, atau deterjen yang kuat untuk membersihkan perabot.
- 2 Gelas (3), rakitan mata pisau (4), tutup (2), tutup dengan cangkir ukur (1) dan semua komponen penggiling (11-13) dapat dicuci dengan mesin pencuci piring.  
Jika mencuci secara manual, jangan gunakan sabut dari kawat, logam, atau pemutih untuk menghindari karat.  
**Catatan:** Lepaskan rakitan mata pisau dari gelas sebelum dicuci untuk memastikan pembersihan maksimal dari sisa-sisa bahan makanan yang menempel.  
Jangan merendam rakitan mata pisau ke dalam air.  
**PERINGATAN!** Mata pisau sangat tajam. Hati-hati ketika membersihkan.

## PEMECAHAN MASALAH

MASALAH	KEMUNGKINAN PENYEBAB	SOLUSI
Blender tidak dapat dihidupkan atau dioperasikan.	Blender tidak terhubung ke sumber listrik.	Periksa stopkontak listrik dan tancapkan steker.
	Sakelar pengaman tidak diaktifkan	Pastikan rangkaian mata pisau dipasang dengan benar pada gelas, dan posisinya terkunci dengan erat pada alas blender.
	Terjadi malafungsi.	Hubungi pusat servis resmi.
Mata pisau tidak berputar ketika dioperasikan.	Mata pisau macet, karena ukuran bahan makanan di dalam gelas terlalu besar atau terlalu banyak.	Potong-potong bahan makanan menjadi berukuran kecil atau kurangi volumenya.
Motor berhenti di tengah-tengah proses mengolah bahan makanan.	Volume terlalu berat sehingga fungsi pengaman motor otomatis aktif.	Cabut steker, tunggu minimal 20 menit, kurangi volume bahan makanan, lalu hidupkan kembali blender.

## MEMBUANG PRODUK



Simbol ini pada produk atauemasannya menunjukkan bahwa produk tersebut tidak boleh dibuang sebagai limbah rumah tangga. Untuk mendaur ulang produk, bawa ke tempat pengumpulan resmi atau pusat layanan Electrolux yang akan mengeluarkan dan mendaur ulang baterai dan komponen listrik dengan cara yang aman dan profesional. Ikuti aturan di negara Anda untuk pengumpulan produk elektronik dan baterai yang dapat diisi ulang secara terpisah.

## LAYANAN KONSUMEN DAN SERVIS

Sebelum menghubungi Pusat Servis, persiapkan data berikut ini: **Model, PNC, Nomor Seri**. Informasi tersebut dapat ditemukan pada pelat spesifikasi.

Sesuai kebijakan pengembangan produk Electrolux secara berkelanjutan; spesifikasi, warna, dan detail produk dan rincian yang tercantum dalam buku panduan ini dapat diubah tanpa pemberitahuan sebelumnya.

## คำแนะนำการใช้งาน

ภาพประกอบต่าง ๆ ในคู่มือการใช้งานอาจมีความแตกต่างจากสินค้าจริง ทั้งนี้เพื่อความเข้าใจง่ายในการอธิบายวิธีการใช้งาน อ่านคำแนะนำทั้งหมดอย่างละเอียดก่อนใช้งานอุปกรณ์เป็นครั้งแรก โปรดเก็บคู่มือฉบับนี้ไว้เพื่อใช้อ้างอิงต่อไป

## ส่วนประกอบ

- |                    |                         |
|--------------------|-------------------------|
| 1 ถ้วยตวง          | 8 โปรแกรมบดน้ำแข็ง      |
| 2 ฝาปิด            | 9 เป็นเลือกความเร็ว     |
| 3 โถแก้วทนความร้อน | 10 ฐานรองกันลื่น        |
| 4 ชุดใบมีด         | 11 โถบด*                |
| 5 ฐานเครื่องปั่น   | 12 ใบมีดกลางสำหรับบด*   |
| 6 โปรแกรมสมูทตี้   | 13 ตัวยึดใบมีดสำหรับบด* |
| 7 โปรแกรมชุปร้อน   | *บางรุ่นเท่านั้น        |

## คำแนะนำเพื่อความปลอดภัย

- แกะและทิ้งวัสดุบรรจุหีบห่ออย่างปลอดภัย ก่อนที่จะใช้ชามเครื่องปั่น
- เครื่องปั่นนี้ไม่ได้ออกแบบมาเพื่อให้บุคคล (รวมถึงเด็ก) ต่อไปนี้ใช้งานได้แก่ บุคคลผู้มีความบกพร่องทางร่างกาย ทางประสาทสัมผัสหรือทางจิตรวมถึงผู้ที่ขาดประสบการณ์และความรู้ เว้นแต่จะอยู่ภายใต้การดูแลหรือการแนะนำโดยผู้ที่ได้รับผิดชอบความปลอดภัยของบุคคลเหล่านั้น
- เก็บเครื่องปั่นและสายไฟให้พ้นมือเด็ก ผู้ใหญ่ควรดูแลไม่ให้เด็กเล่นเครื่องปั่น
- เด็กไม่ควรเป็นผู้ทำความสะอาดและบำรุงรักษาเครื่อง เว้นแต่จะมีผู้ควบคุมดูแล
- เครื่องปั่นต้องต่อเข้ากับแหล่งจ่ายไฟที่มีแรงดันไฟฟ้าและความถี่สอดคล้องกับค่าที่ระบุบนป้ายแสดงข้อมูลทางเทคนิคเท่านั้น!
- ห้ามใช้หรือจับเครื่องปั่น ถ้า
  - สายไฟเสียหาย
  - ตัวเครื่องเสียหาย
- หากเครื่องปั่นหรือสายไฟชำรุด ต้องส่งให้ศูนย์บริการ Electrolux หรือ ช่างซ่อมบำรุงเป็นผู้ซ่อมแซมเพื่อป้องกันอันตราย
- ห้ามจุ่มอุปกรณ์ สายไฟ และปลั๊กลงในน้ำ
- ห้ามใช้งานหรือวางเครื่องปั่นใกล้กับขอบโต๊ะขณะใช้งาน หรือใกล้กับโอโรนเตาไฟ เตาไฟฟ้า หรือเตาอบที่ร้อนอยู่
- วางเครื่องปั่นบนพื้นราบที่เรียบเสมอกันและแห้ง
- ต้องปิดเครื่องปั่นและถอดปลั๊กทุกครั้งหากไม่ได้ใช้งานรวมถึงก่อนเปลี่ยนอุปกรณ์เสริม ทำความสะอาดหรือบำรุงรักษา
- ใบมีดและชิ้นส่วนสำหรับปั่นคมมาก อาจทำให้ได้รับบาดเจ็บได้ ต้องใช้ความระมัดระวังเมื่อทำการเปลี่ยนอุปกรณ์เสริม หลังการใช้งาน รวมถึงระหว่างทำความสะอาดและบำรุงรักษา
- ห้ามใช้มือหรืออุปกรณ์เครื่องใช้ในครัวใด ๆ ไปสัมผัสกับใบมีดหรือชิ้นส่วนสำหรับปั่น ในขณะที่เครื่องปั่นยังเสียบปลั๊กอยู่และ/หรือระหว่างการใช้งาน
- ห้ามสอดมือหรือเท้าไปขณะเครื่องปั่นกำลังทำงาน เพื่อหลีกเลี่ยงความเสี่ยงต่อการได้รับบาดเจ็บอย่างรุนแรงหรือเกิดความเสียหายต่อเครื่องปั่น
- ตรวจสอบให้แน่ใจว่าได้ปิดสวิตช์เครื่องปั่นก่อนที่จะถอดโถปั่นหรือเครื่องบดออกจากตัวเรือนมอเตอร์
- อย่าใช้งานเครื่องปั่นโดยไม่มีอาหารหรือของเหลวอยู่ในโถปั่น
- ห้ามใช้งานเครื่องปั่นโดยไม่มีฝาปิด หรือฝาปิดเครื่องบด
- ห้ามใช้งานเครื่องต่อเนื่องนานกว่า 2 นาที หลังจากใช้งานเป็นเวลา 2 นาที ควรปล่อยให้เครื่องเย็นลงอย่างน้อย 10 นาที ก่อนเริ่มทำงานอีกครั้ง
- เมื่อต้องใช้เครื่องบด อย่าใช้งานเครื่องติดต่อกันเกิน 30 วินาทีในคราวเดียว หลังจากใช้งานเครื่องบดเป็นเวลา 3 นาที โดยไม่พัก ควรปล่อยให้เครื่องเย็นลงอย่างน้อย 60 นาที ก่อนเริ่มทำงานอีกครั้ง
- โถปั่น ไม่สามารถใช้ปั่นหรือบดของแข็งและแห้งได้ ยกเว้นน้ำแข็งก้อนเล็ก หากต้องการบดของแข็งและแข็ง ให้ใช้เครื่องบดแทน (เช่น ถั่วเปลือกแข็ง ลูกกวาด ข้าว ฯลฯ)
- ห้ามใส่ของที่ต้องการปั่นเกินขีดสูงสุดที่ระบุไว้บนเครื่องปั่น
- ห้ามใช้เครื่องปั่นในการผสมสี เพราะอาจเกิดอันตราย ทำให้เครื่องระเบิดได้
- อย่าให้สายไฟสัมผัสกับพื้นผิวส่วนที่ร้อนหรือปล่อยให้สายไฟหย่อนจากขอบโต๊ะหรือชั้นวาง
- ห้ามใช้อุปกรณ์เสริมหรือชิ้นส่วนที่ผลิตโดยบริษัทผู้ผลิตรายอื่นที่ไม่ได้แนะนำหรือจำหน่ายโดย Electrolux เพราะอาจก่อให้เกิดความเสี่ยงทำให้ร่างกายได้รับบาดเจ็บ

- เครื่องปิ้งนี้สำหรับใช้งานภายในอาคารเท่านั้น
- เครื่องปิ้งนี้ออกแบบมาเพื่อการใช้งานในครัวเรือนเท่านั้น Electrolux จะไม่รับผิดชอบต่อความเสียหายใด ๆ ที่อาจเกิดขึ้นเนื่องจากการใช้งานไม่เหมาะสมหรือไม่ถูกต้อง
- เครื่องนี้เหมาะที่จะใช้งานกับทั้งขนาด 50 และ 60 Hz ผู้ใช้ไม่จำเป็นต้องดำเนินการใด ๆ เพื่อสลับเครื่องมาที่ระหว่าง 50 และ 60 Hz
- คำเตือน: เพื่อหลีกเลี่ยงอันตรายจากการรีเซ็ตระบบตัววงจรเมื่อมีอุณหภูมิสูงอย่างไม่ตั้งใจ ห้ามจ่ายไฟให้แก่เครื่องปิ้งผ่านอุปกรณ์สวิตช์ภายนอก เช่น เครื่องจับเวลา หรือเชื่อมต่อกับวงจรที่ตามปกติแล้วจะเปิดปิดโดยใช้อุปกรณ์ดังกล่าว

## วิธีใช้งาน

- 1 ทำความสะอาดโถแก้วก่อนนำมาใช้
- 2 ความจุสูงสุด และการตั้งโปรแกรม/ความเร็ว

### โถปิ้งหลัก

โปรแกรม/สูตร	ความจุสูงสุด	การตั้งค่าโปรแกรมที่แนะนำ
สมมติ	1.75 ลิตร	โปรแกรมสมมติหรือความเร็วสูงสุด 90 วินาที
ซูปร็อน	1.4 ลิตร	โปรแกรมซูปร็อนหรือความเร็วต่ำ 60 วินาที
บดน้ำแข็ง	8-10 ก่อน	โปรแกรมบดน้ำแข็งหรือปั่นเร็ว 10 เท่า
ซูปแครอท	แครอท 700 กรัม + น้ำ 1050 กรัม	ความเร็วสูงสุด 1 นาที

**หมายเหตุ!** เครื่องปิ้งไม่มีฟังก์ชันที่จะอุ่นของเหลวที่อยู่ในโถให้ร้อนโดยตรง โปรแกรมซูปร็อนหมายความว่า เครื่องปิ้งสามารถปั่นซูป/ของเหลวที่ร้อนที่แหล่งในโถได้โดยโถไม่แตก

### เครื่องบด

โปรแกรม/สูตร	ความจุสูงสุด	การตั้งค่าโปรแกรมที่แนะนำ
คอฟฟี่ปิ้ง	60 กรัม	ความเร็วสูงสุด 40 วินาที
ถั่ว	80 กรัม	ความเร็วสูงสุด 5 วินาที
พริกแห้ง	20 กรัม	ความเร็วสูงสุด 10 วินาที เปิด, ปิด 3 วินาที (2 ครั้ง)
พริกสด	50 กรัม	ความเร็วสูงสุด 10 วินาที เปิด, ปิด 3 วินาที (2 ครั้ง)
เมล็ดงาดำ	80 กรัม	ความเร็วสูงสุด 10 วินาที เปิด, ปิด 3 วินาที (2 ครั้ง)

- 3 เตรียมส่วนผสมโดยการล้างส่วนผสมต่างๆ ในน้ำสะอาด ก่อนหั่นเป็นชิ้นเล็ก ๆ ขนาดไม่เกิน 2 เซนติเมตรเพื่อให้ปั่นได้ละเอียดที่สุด โดยแยกเมล็ดที่แข็งหรือใหญ่ออก ปลูกเปลือกผลไม้หรือผักส่วนที่หนาทิ้งไป  
**คำเตือน!** ห้ามเติมเมล็ดที่แสดงระดับสูงสุดบนโถ  
**เคล็ดลับสำหรับมือโปร!** โถทำจากแก้วทนความร้อนได้กับน้ำเดือด (100°C) แนะนำให้วางโถไว้ที่อุณหภูมิห้อง (25°C) อย่างน้อย 4 ชั่วโมงก่อนเทน้ำเดือดลงไป  
**คำเตือน!** ใช้ความระมัดระวังเมื่อเปิดฝา (2) ที่มีของเหลวและร้อนอยู่ภายในเพราะไอน้ำด้านในอาจลวกได้
- 4 ปิดฝาปิด (2) ที่โถ (3) โดยให้ปีกแหลมฝาอยู่ทางด้านขวามือของมือจับโถแก้ว ก่อนหมุนมือจับตามเข็มนาฬิกาเพื่อให้อล็อกเข้ากับโถแก้ว วางถ้วยตวง (1) ในฝาปิดได้ด้วยการหมุนถ้วยตวงตามเข็มนาฬิกาจนล็อกเข้ากับ โถเคล็ดลับสำหรับมือโปร! คุณสามารถเติมส่วนผสมผ่านทางช่องสำหรับเติม ขณะที่เครื่องปิ้งกำลังทำงาน
- 5 วางโถ (3) ที่ใส่ชุดใบมีด (4) เรียบร้อยแล้วบนฐานเครื่องปิ้ง (5) โดยมีมือจับอยู่ด้านขวา หมุนมือจับตามเข็มนาฬิกาจนล็อกเข้ากับที่  
**คำเตือน!** เครื่องปิ้งจะไม่ทำงานจนกว่าโถจะอยู่บนฐานเครื่องปิ้งได้แน่นพอดีแล้ว
- 6 เลียบปลั๊กเครื่องปิ้ง
- 7 หมุนแป้นมาที่ตำแหน่ง "ON" แล้วเลือกโปรแกรมที่ต้องการ หรือหมุนแป้นจากตำแหน่ง "ON" ไปยังความเร็วที่ต้องการโดยตรง (ดูข้อ 2 การตั้งโปรแกรม/ความเร็ว)  
**คำเตือน!** ห้ามปิ้งหากยังไม่ได้ปิดฝา ห้ามปิ้งหากยังไม่มียอดอะไรอยู่ในโถปิ้ง เพราะการปิ้งขณะที่โถว่างเปล่าจะทำให้เครื่องปิ้งร้อนเกินไป และชำรุดเสียหายได้ มือและภาชนะอื่นต้องอยู่ห่างจากโถปิ้งขณะที่เครื่องปิ้งกำลังทำงาน  
**คำเตือน!** ขณะที่เครื่องกำลังปิ้ง ห้ามยกโถออกจากฐานเครื่องปิ้ง หากจำเป็นต้องยกโถออก ต้องปิดเครื่องก่อน  
**คำเตือน!** ต้องปิ้งนานเกิน 2 นาที หากใส่ส่วนผสมจนเต็ม (ขีดบนสุด) ปลดปล่อยให้เครื่องปิ้งเย็นลงอย่างน้อย 20 นาทีก่อนปิ้งต่อ  
**เคล็ดลับสำหรับมือโปร!** เมื่อใช้โหมด Pulse คุณจะปิ้งส่วนผสมให้ละเอียดได้อย่างรวดเร็ว

- 8 เครื่องปิ้งจะปั่นไปเรื่อย ๆ จนกว่าจะสิ้นสุดโปรแกรมที่ตั้งไว้ หากจะหยุดโปรแกรมกลางคัน ให้หมุนแป้นมาที่ตำแหน่ง OFF
- 9 ยกโถ (3) ออกจากฐานเครื่องปิ้ง (5) ได้ด้วยการหมุนโถทวนเข็มนาฬิกา และยกขึ้น ก่อนเทใส่แก้วและเสิร์ฟ
- 10 ล้างทำความสะอาดส่วนประกอบต่างๆ ทันทีเมื่อใช้เสร็จแล้วเพื่อไม่ให้เศษอาหารสะสมแห้งติดเป็นคราบบนส่วนประกอบเหล่านั้น  
**เคล็ดลับสำหรับมือโปร!** ถอดใบมีดออกจากโถก่อน แล้วจึงล้างทำความสะอาดแม้จะล้างด้วยเครื่องล้างจานก็ตาม เติมน้ำอุ่น 1.5 ลิตรลงในโถแก้ว ตามด้วยน้ำยาล้างจาน ก่อนปรับใช้ความเร็วสูงสุดหรือ MAX นาน 30 วินาทีเพื่อทำความสะอาด
- 11 การใช้เครื่องบด
  - ก. เทส่วนผสมลงในโถบด (11)
  - ข. กดใบมีดกลาง (12) ลงไปในตัวยึดใบมีด (13) เพื่อประกอบชุดใบมีด**คำเตือน! ใบมีดคมมาก!**
  - ค. หมุนชุดใบมีดที่อยู่ด้านบนของโถตามเข็มนาฬิกาให้แน่น คำว่าเครื่องบดลง
  - ง. ดันเครื่องบดที่ประกอบเข้ากับชุดใบมีดแล้วลงบนฐานเครื่องปิ้ง (5) ก่อนหมุนตามเข็มนาฬิกาเพื่อล็อกให้แน่น
  - จ. หมุนแป้นมาที่ตำแหน่ง "ON" แล้วเลือกโปรแกรมที่ต้องการ หรือหมุนแป้นจากตำแหน่ง "ON" ไปยังความเร็วที่ต้องการโดยตรง (ดูข้อ 2 การตั้งความเร็ว) เมื่อทำเสร็จแล้ว ให้หมุนแป้นมาที่ตำแหน่ง OFF
  - ฉ. หมุนเครื่องบดพร้อมชุดใบมีดทวนเข็มนาฬิกาเพื่อคลายล็อกออกจากฐานเครื่องปิ้ง
  - ช. หมุนชุดใบมีดทวนเข็มนาฬิกาเพื่อถอดออก**คำเตือน!** ต้องนำชุดใบมีดออกภายใน 1 นาทีหลังจากใช้งานเพราะอาจเกิดปัญหาหมอกควัน  
**คำเตือน!** ห้ามแตะใบมีดที่คมหลังบดเพราะใบมีดอาจร้อนในระหว่างการบดหลาย ๆ รอบ

- 12 ถอดปลั๊กเครื่อง

## การทำความสะอาดและการดูแลรักษา

ถอดปลั๊กเครื่องออกก่อนทำความสะอาด

- 1 ห้ามจุ่มฐานมอเตอร์เครื่องปิ้งในน้ำ! ใช้แค่ผ้าชุบน้ำหมาด ๆ เช็ดทำความสะอาด ห้ามใช้น้ำยาทำความสะอาดฤทธิ์แรง แผ่นใยขัดหรือผงซักฟอกทำความสะอาดเครื่องปิ้ง
- 2 โถ (3), ชุดใบมีด (4), ฝา (2), ฝาดวง (1) และชิ้นส่วนทั้งหมดของเครื่องบด (11-13) ใช้กับเครื่องล้างจานได้ หากล้างเอง ห้ามใช้แปรงลวด ฝอยขัดหรือสารฟอกขาวเพื่อป้องกันการเกิดสนิม  
**หมายเหตุ:** ต้องถอดชุดใบมีดออกจากโถแก้วเมื่อทำความสะอาด เพื่อจัดเศษอาหารที่อาจติดอยู่ตามซอกระหว่างใบมีดและโถ  
ห้ามจุ่มชุดใบมีดลงไปในน้ำจุ่ม  
**คำเตือน!** ใบมีดคมมาก ควรใช้ความระมัดระวังขณะทำความสะอาด

## ปัญหาและวิธีการแก้ไข

ปัญหา	สาเหตุที่อาจเป็นไปได้	วิธีแก้ไขปัญหา
ไม่สามารถเปิดหรือใช้เครื่องปิ้ง	ยังไม่ได้เสียบปลั๊กเครื่องปิ้ง	ตรวจสอบแหล่งจ่ายไฟในบ้านและเสียบปลั๊กอีกครั้ง
	ยังไม่ได้เปิดใช้เซฟตี้สวิตช์	ต้องประกอบชุดใบมีดจนแน่นดีแล้ว และโถแก้วล็อกลงในตำแหน่งบนฐานเครื่องปิ้ง
	อาจเกิดปัญหาเกี่ยวกับระบบการทำงาน	ติดต่อศูนย์บริการที่ได้รับอนุญาต
ใบมีดไม่หมุนเมื่อพยายามปิ้ง	ใบมีดติดเพราะอาหารชิ้นใหญ่เกินไป หรือมีอาหารอยู่ในโถมากเกินไป	หั่นอาหารให้เป็นชิ้นเล็กหรือลดปริมาณอาหารในโถลง
เครื่องปิ้งหยุดปิ้งกลางคัน	เครื่องปิ้งทำงานหนักเกินไปจนทำให้ระบบป้องกันมอเตอร์ทำงานโดยอัตโนมัติ	ถอดปลั๊กเครื่องออก และรอ 20 นาทีเป็นอย่างน้อย ลดปริมาณอาหารในโถ ก่อนปิ้งใหม่อีกครั้ง

## การกำจัดทิ้ง



สัญลักษณ์นี้บนผลิตภัณฑ์หรือบนบรรจุภัณฑ์หมายถึงห้ามทิ้งผลิตภัณฑ์นี้ร่วมกับขยะในบ้าน หากจะรีไซเคิลผลิตภัณฑ์ให้นำไปไว้ที่จุดรวบรวมอย่างเป็นทางการหรือส่งไปที่ศูนย์บริการของ Electrolux ที่สามารถแยกแบตเตอรี่และชิ้นส่วนอิเล็กทรอนิกส์ออกและรีไซเคิลในรูปแบบที่ปลอดภัยและเป็นมืออาชีพ โปรดปฏิบัติตามกฎเกณฑ์ในประเทศว่าด้วยการแยกผลิตภัณฑ์ไฟฟ้าและแบตเตอรี่แบบชาร์จได้

## การดูแลและการให้บริการลูกค้า

เมื่อติดต่อฝ่ายบริการ คุณต้องเตรียมข้อมูลต่อไปนี้ไว้ให้พร้อม: รุ่น, PNC, หมายเลขเครื่อง โดยดูข้อมูลเหล่านี้ได้จากแผ่นป้ายระบุ

เนื่องจาก Electrolux มีนโยบายที่จะพัฒนาผลิตภัณฑ์อย่างต่อเนื่อง ส่วนของข้อมูลจำเพาะ สีและรายละเอียดของผลิตภัณฑ์และที่ปรากฏในคู่มือนี้อาจเปลี่ยนแปลงได้โดยไม่ต้องแจ้งให้ทราบ

## SÁCH HƯỚNG DẪN

Các biểu tượng đồ họa và bản vẽ trong sách hướng dẫn này chỉ nhằm mục đích minh họa và có thể thay đổi theo sản phẩm thực tế.

Đọc kỹ mọi hướng dẫn trước khi sử dụng máy lần đầu.

Giữ lại tài liệu này để tham khảo về sau.

## BỘ PHẬN

- |                                      |                                      |
|--------------------------------------|--------------------------------------|
| 1 Cốc đo                             | 8 Chương trình nghiền đá             |
| 2 Nắp                                | 9 Núm chọn tốc độ                    |
| 3 Cối xay bằng thủy tinh borosilicat | 10 Chân đế chống trượt               |
| 4 Lưỡi dao                           | 11 Cối xay hạt *                     |
| 5 Thân máy xay                       | 12 Lưỡi dao chính của cối xay hạt *  |
| 6 Chương trình sinh tố               | 13 Giá đỡ lưỡi dao cối xay hạt *     |
| 7 Chương trình làm súp nóng          | * chỉ có ở một số kiểu máy nhất định |

## LỜI KHUYÊN VỀ AN TOÀN

- Tháo và vứt bỏ các vật liệu đóng gói một cách an toàn trước khi sử dụng máy.
- Thiết bị này không nên sử dụng bởi các cá nhân (bao gồm trẻ em) có khuyết tật về thể chất, giác quan hoặc thần kinh hay thiếu kinh nghiệm và kiến thức, trừ khi họ được giám sát hoặc chỉ dẫn sử dụng thiết bị bởi người chịu trách nhiệm về sự an toàn của họ.
- Giữ thiết bị và dây điện ngoài tầm tay trẻ em. Phải giám sát trẻ em để đảm bảo chúng không nghịch thiết bị này.
- Không nên để trẻ em vệ sinh và bảo trì máy trừ khi được giám sát.
- Chỉ được cắm thiết bị vào nguồn điện có điện thế và tần số tuân thủ các thông số kỹ thuật trên biển thông số.
- Không bao giờ sử dụng hoặc cầm thiết bị lên nếu
  - Dây điện bị hỏng.
  - Vỏ máy bị hỏng.
- Nếu thiết bị hoặc dây nguồn bị hỏng việc thay thế phải do Electrolux hoặc trung tâm bảo hành của Electrolux thực hiện để tránh nguy hiểm.
- Không nhúng thiết bị, dây nguồn hoặc phích cắm vào nước hay bất kỳ chất lỏng nào khác.
- Không sử dụng hoặc đặt máy gần mép bàn hoặc kệ bếp, nguồn khí nóng, lò sưởi, bếp điện và lò nướng.
- Luôn đặt máy trên bề mặt nhẵn, bằng phẳng và khô ráo.
- Luôn tắt máy và ngắt điện khi không sử dụng và trước khi thay phụ kiện, vệ sinh hoặc bảo trì.
- Lưỡi dao hoặc bộ phận bên trong cối xay rất sắc. Nguy cơ gây thương tích. Hết sức cẩn thận khi thay phụ kiện, sau khi sử dụng hoặc trong khi vệ sinh và bảo trì máy.
- Tuyệt đối không được để tay hoặc bất kỳ đồ dùng nào chạm vào lưỡi dao hoặc bất kỳ bộ phận nào trong cối xay khi thiết bị được cắm điện và/ hoặc trong khi hoạt động.
- Để tay và các đồ dùng cách xa khỏi máy khi máy đang hoạt động để giảm nguy cơ gây thương tích nặng hoặc làm hỏng máy.
- Đảm bảo rằng thiết bị được tắt trước khi tháo cối xay ra khỏi đế động cơ.
- Không vận hành thiết bị mà không có thức ăn hoặc chất lỏng trong cối xay.
- Không bao giờ sử dụng thiết bị mà không đậy nắp.
- Không để máy chạy liên tục quá 2 phút khi xay với khối lượng lớn. Sau khi xay khối lượng lớn trong thời gian 2 phút, nên để máy xay nguội trong ít nhất là 20 phút rồi khởi động lại.
- Cối xay được làm bằng thủy tinh borosilicat có thể chịu được nước sôi (100°C).
- Không đổ nước quá thể tích đổ đầy tối đa được chỉ báo trên thiết bị.
- Không sử dụng thiết bị này để khuấy sơn. Nguy hiểm, có thể gây nổ.
- Không để dây điện tiếp xúc với các bề mặt nóng hoặc vắt lên cạnh bàn hoặc kệ bếp.
- Tuyệt đối không sử dụng các phụ kiện hoặc bộ phận do các nhà sản xuất không được Electrolux khuyến nghị chế tạo hoặc bán; việc này có thể dẫn đến nguy cơ gây thương tích cho mọi người.
- Chỉ sử dụng thiết bị này trong nhà.
- Thiết bị này chỉ để sử dụng trong gia đình. Electrolux sẽ không chịu bất kỳ trách nhiệm pháp lý nào về hư hỏng có thể xảy ra do sử dụng không đúng cách hoặc sai mục đích.
- Thiết bị này phù hợp để hoạt động ở cả tần số 50 và 60Hz. Người dùng không cần thực hiện thao tác nào để chuyển thiết bị sang hoạt động trong khoảng tần số từ 50 đến 60Hz
- LƯU Ý: Để tránh nguy hiểm do tình cài đặt lại bộ phận ngắt nhiệt, không được lắp thêm thiết bị chuyển mạch bên ngoài, chẳng hạn như thiết bị hẹn giờ hoặc kết nối với một mạch điện thường xuyên được bật tắt.

## CÁCH SỬ DỤNG

- 1 Vệ sinh - Đảm bảo rằng cối xay sạch trước khi sử dụng.
- 2 Công suất tối đa và cài đặt chương trình tốc độ

### Cối xay chính

Chương trình/Công thức	Công suất tối đa	Cài đặt / chương trình được đề xuất
Sinh tố	1.75 L	Chương trình sinh tố HOẶC tốc độ Tối Đa trong 90 giây.
Súp Nóng	1.4 L	Chế độ làm súp nóng HOẶC tốc độ Thấp trong 60 giây.
Nghiền đá	8-10 cục	Chương trình nghiền đá HOẶC nhồi 10x.
Súp Cà rốt	700gr cà rốt + 1050gr nước	Tốc độ TỐI ĐA trong 1 phút.

**Lưu ý!** Máy xay không có chức năng làm nóng chất lỏng trực tiếp bên trong nó. Chế độ làm súp nóng có nghĩa là máy xay có khả năng trộn súp/chất lỏng nóng được cho vào bên trong mà không làm vỡ cối xay.

### Cối xay nhỏ

Chương trình/Công thức	Công suất tối đa	Cài đặt / chương trình được đề xuất
Hạt cà phê	60gr	Tốc độ tối đa trong 40 giây
Hạt ngũ cốc	80gr	Tốc độ tối đa trong 5 giây
Ốt khô	20gr	BẬT tốc độ tối đa trong 10 giây, TẮT 3 giây (2 lần)
Ốt tươi	50gr	BẬT tốc độ tối đa trong 10 giây, TẮT 3 giây (2 lần)
Hạt mè	80gr	BẬT tốc độ tối đa trong 10 giây, TẮT 3 giây (2 lần)

- 3 Chuẩn bị nguyên liệu bằng cách rửa thật sạch và cắt thành từng miếng có kích thước không lớn hơn 2cm để cho kết quả tốt nhất và loại bỏ những hạt cứng hoặc to. Gọt bỏ phần vỏ dày của trái cây hoặc rau củ.  
**CHÚ Ý Không vượt quá thể tích chứa tối đa như được ghi trên cối xay.**  
**Mẹo Chuyên Nghiệp!** Cối xay được làm bằng thủy tinh borosilicat có thể chịu được nước sôi (100°C). Vui lòng đảm bảo rằng nhiệt độ cối xay đang ở mức nhiệt độ phòng (25°C) trong ít nhất 4 giờ trước khi đổ nước sôi vào.  
**CHÚ Ý Cần thận khi mở nắp (2) với chất lỏng nóng bên trong vì hơi nước thoát ra có thể gây bỏng.**
- 4 Đặt nắp (2) lên cối xay (3) với nắp ở phía bên phải của tay cầm cối xay, sau đó xoay theo chiều kim đồng hồ để đảm bảo rằng cối xay đã được khóa an toàn. Lắp cốc đo (1) vào nắp bằng cách xoay theo chiều kim đồng hồ cho đến khi khớp vào vị trí.  
**Mẹo Chuyên Nghiệp!** Bạn có thể thêm nguyên liệu qua lỗ nạp trong khi máy xay đang hoạt động.
- 5 Đặt cối xay (3) với lưỡi dao đi kèm (4) trên đế máy xay sinh tố (5) với tay cầm ở bên phải. Xoay theo chiều kim đồng hồ cho đến khi khớp vào vị trí.  
**CHÚ Ý Không thể bật thiết bị nếu cối xay không được lắp chính xác trên đế máy xay.**
- 6 Cắm nguồn điện.
- 7 Xoay núm sang vị trí "BẬT" rồi chọn chương trình phù hợp hoặc Xoay núm sang vị trí "BẬT" trực tiếp lên tốc độ mong muốn (xem cài đặt chương trình/tốc độ số 2).  
**CHÚ Ý Không bao giờ vận hành thiết bị mà không có nắp đậy. Không bao giờ chạy máy xay trong tình trạng trống, không có nguyên liệu, chạy máy xay trống, không có nguyên liệu có thể gây quá nhiệt và có thể làm hỏng sản phẩm. Để tay và dụng cụ ra khỏi cối xay khi đang xay.**  
**CHÚ Ý Trong khi vận hành, không tháo cối xay ra khỏi đế máy xay. Nếu cần phải tháo cối xay, trước tiên hãy tắt thiết bị sau đó mới tháo cối xay.**  
**CHÚ Ý Với tải nặng (công suất tối đa), không để máy xay chạy quá 2 phút. Để máy xay nguội ít nhất 20 phút trước khi tiếp tục.**  
**Mẹo Chuyên Nghiệp!** Với chế độ Pulse (Nhồi), bạn có thể trộn nhanh các nguyên liệu để đạt được độ nhuyễn mong muốn.
- 8 Máy xay sẽ hoạt động cho đến khi chương trình kết thúc. Để dừng chương trình theo cách thủ công, hãy xoay núm sang vị trí TẮT.
- 9 Tháo cối xay (3) khỏi thân máy (5) bằng cách xoay ngược chiều kim đồng hồ và kéo nó ra, sau đó đổ ra và sử dụng.
- 10 Rửa các bộ phận ngay sau khi sử dụng để tránh cặn thực phẩm bị khô và bám lên các bộ phận.

Mẹo Chuyên Nghiệp! Luôn tháo lưỡi dao với cối xay và rửa chúng sạch sẽ trước khi đặt vào máy rửa bát. Đổ 1.5L nước ấm và dung dịch rửa chén vào cối, sau đó chạy tốc độ MAX trong 30 giây để rửa.

- 11 Sử dụng cối xay hạt.
  - a. Đổ các nguyên liệu vào cối xay (11).
  - b. Lắp lưỡi dao chính (12) vào giá đỡ lưỡi dao (13) để tạo thành một cụm lưỡi dao.  
**CẢNH BÁO! Các lưỡi dao rất sắc bén!**
  - c. Vặn cụm lưỡi dao ở bằng cách xoay theo chiều kim đồng hồ. Lật ngược cối xay.
  - d. Ấn cối xay đã được lắp ráp xuống thân máy (5) và xoay theo chiều kim đồng hồ để khóa cho đến khi khớp vào vị trí.
  - e. Xoay núm sang vị trí "ON" (BẬT) sau đó chọn chương trình phù hợp, hoặc xoay núm qua vị trí "ON" (BẬT) để vào trực tiếp tốc độ mong muốn (xem cài đặt tốc độ số 2). Sau khi hoàn tất, xoay núm sang vị trí OFF (TẮT).
  - f. Vặn cối xay đã được lắp ráp ngược chiều kim đồng hồ để tháo ra khỏi thân máy.
  - g. Tháo cụm lưỡi dao bằng cách xoay ngược chiều kim đồng hồ.  
**CẢNH BÁO! Luôn tháo cụm lưỡi dao trong vòng 1 phút sau khi xay để tránh khó tháo rời sau đó.**  
**CẢNH BÁO! Không chạm vào lưỡi dao sắc sau khi xay vì lưỡi dao có thể bị nóng sau nhiều vòng xay.**

- 12 Rút phích cắm của thiết bị.

## VỆ SINH VÀ BẢO QUẢN

Luôn rút phích cắm của thiết bị trước khi vệ sinh

- 1 Vô Động Cơ. Không bao giờ nhúng đế máy xay vào nước! Chỉ làm sạch nó bằng khăn ẩm. Không sử dụng chất rửa ăn mòn, miếng cọ rửa hoặc chất tẩy ăn mòn trong khi vệ sinh thiết bị.
- 2 Cối (3), cụm lưỡi dao (4), nắp (2), nắp đo (1) và tất cả các bộ phận của máy xay (11-13) đều an toàn để rửa bằng máy rửa bát.  
Nếu rửa bằng tay, không sử dụng bàn chải sắt, bụi nhùi thép hoặc thuốc tẩy để tránh rỉ sét.  
**Lưu ý:** Luôn tháo rời cụm lưỡi dao với cối xay khi vệ sinh để đảm bảo không có thức ăn thừa bị kẹt ở giữa. Không nhúng Cụm lưỡi dao vào nước hoàn toàn.  
**CẢNH BÁO! các lưỡi dao rất sắc bén. Xử lý cẩn thận trong quá trình vệ sinh.**

## KHẮC PHỤC SỰ CỐ

DẤU HIỆU	NGUYÊN NHÂN CÓ THỂ CÓ	GIẢI PHÁP
Bạn không thể BẬT hoặc vận hành máy xay.	Máy xay không được kết nối với nguồn điện.	Kiểm tra nguồn điện tại nhà của bạn và cắm lại.
	Công tắc an toàn chưa được kích hoạt.	Đảm bảo rằng lưỡi dao được gắn chặt và cối xay được khóa đúng vị trí của đế máy xay.
	Có vấn đề về chức năng.	Liên hệ với trung tâm dịch vụ được ủy quyền.
Lưỡi dao không quay khi vận hành.	Lưỡi dao bị kẹt do mảnh thức ăn quá lớn hoặc quá nhiều thức ăn trong cối xay.	Cắt thức ăn thành nhiều miếng nhỏ hơn hoặc giảm bớt lượng thức ăn.
Máy dừng ở giữa quá trình trộn.	Tải quá nặng do đó bộ bảo vệ động cơ sẽ tự động được kích hoạt.	Rút phích cắm, đợi tối thiểu 20 phút, bỏ bớt một số thức ăn, sau đó khởi động lại.



## VƯỢT BỎ



Biểu tượng này trên sản phẩm hoặc trên bao bì thể hiện rằng sản phẩm không được thải bỏ như rác thải sinh hoạt. Để tái chế sản phẩm của bạn, vui lòng mang sản phẩm đến điểm thu gom chính thức hoặc đến trung tâm bảo hành của Electrolux, nơi có thể tháo và tái chế pin và các bộ phận điện một cách an toàn và chuyên nghiệp. Tuân thủ các quy tắc của quốc gia bạn về việc thu gom riêng các sản phẩm điện và pin sạc lại được.

## BỘ PHẬN CHĂM SÓC VÀ DỊCH VỤ KHÁCH HÀNG

Khi liên lạc với Bộ Phận Dịch Vụ, hãy đảm bảo rằng quý vị có sẵn các dữ liệu sau đây: **Model, PNC, Số Sê-ri**. Các thông tin này có thể được tìm thấy trên biển thông số.

Theo chính sách phát triển sản phẩm liên tục của Electrolux, các thông số kỹ thuật, màu sắc, và các chi tiết sản phẩm của chúng tôi và những gì được đề cập trong sổ tay hướng dẫn này có thể thay đổi mà không cần thông báo.

## دليل التعليمات

الرسومات البيانية والرسومات التصويرية الواردة في هذا الدليل هي لأغراض التوضيح فقط وقد تختلف عن المنتج الفعلي. اقرأ جميع التعليمات بعناية قبل استخدام الجهاز لأول مرة. حافظ على هذا الدليل للرجوع إليه مستقبلاً.

## المكونات

1	كأس القياس	8	برنامج جرش الثلج
2	غطاء	9	محدد السرعات
3	شفشوق زجاجي	10	أرجل مانعة للانزلاق
4	الشفرات	11	جرة المطحنة*
5	قاعدة الخلاط	12	الشفرة المركزية للمطحنة*
6	برنامج صنع السمودي	13	حامل شفرة المطحنة*
7	برنامج صنع الحساء الساخن		*طرز محددة فقط

## إرشادات السلامة

- انزع أية مواد تغليف وتخلص منها بأمان قبل استخدام الجهاز.
- هذا الجهاز غير مخصص للاستخدام من قبل الأشخاص (بما في ذلك الأطفال) الذين يعانون من ضعف القدرات البدنية أو الحسية أو العقلية، أو الذين يفتقرون إلى الخبرة والمعرفة، ما لم يتم الإشراف عليهم أو إعطاء تعليمات تتعلق باستخدام الجهاز من قبل شخص مسؤول عن سلامتهم.
- اجعل الجهاز وسلك الطاقة بعيدين على متناول الأطفال. لا بد من الإشراف الدائم على الأطفال لضمان عدم العبث بالجهاز.
- لا يجب أن تُنظف الأطفال الجهاز أو أن تُجري صيانة المستخدم دون إشراف.
- لا يمكن توصيل الجهاز إلا بمصدر طاقة يتوافق الجهد والتردد فيه مع المواصفات الموجودة على لوحة التصنيف.
- لا تستخدم الجهاز أو تحمله في حالة
  - تلف سلك الطاقة، أو
  - تلف قاعدة الموتور.
- في حالة تلف الجهاز أو سلك الطاقة الخاص به، يجب استبداله عن طريق شركة Electrolux أو وكيل الخدمة الخاص بها لتجنب المخاطر.
- لا تغمر الجهاز أو سلك الطاقة أو القابس في الماء أو أي سائل آخر.
- لا تستخدم أو تضع الجهاز بالقرب من حافة الطاولة أو المنضدة، أو بالقرب من الغاز المشتعل أو الموقد أو الموقد الكهربائي أو الفرن المسخن.
- ضع الجهاز دائماً على سطح مستو وجاف.
- اطفئ الجهاز دائماً وافصله عن الكهرباء إن كنت ستتركه دون مراقبة وقيل تغيير الملحقات وقيل تنظيفه أو صيانته.
- الشفرات والسنون حادة للغاية. خطر الإصابة. يجب توخي الحذر عند تغيير الملحقات وبعد الاستخدام وأثناء التنظيف والصيانة.
- لا تلمس الشفرات أو السنون بيديك أو بأي أدوات أثناء توصيل الجهاز بالكهرباء و/أو أثناء تشغيله.
- ابق بيدك والأدوات بعيدة عن الجهاز أثناء التشغيل لتجنب خطورة الإصابة البالغة للأشخاص أو تلف الجهاز.
- تأكد من أن الجهاز مُغلق قبل نزع الشفشوق أو المطحنة من قاعدة الموتور.
- لا تُشغل الجهاز بدون وجود طعام أو سوائل داخل الشفشوق.
- لا تُشغل الجهاز أبداً بدون الغطاء أو كأس المطحنة.
- لا تستخدم الجهاز لأكثر من دقيقتين متواصلتين أثناء خلط أشياء ثقيلة. بعد استخدام الجهاز لخلط أشياء ثقيلة لدقيقتين متواصلتين، يجب تركه يبرد لمدة 10 دقائق على الأقل قبل إعادة تشغيله.
- عند استخدام المطحنة، لا تُشغل الجهاز لأكثر من 30 ثانية متواصلة في المرة الواحدة. بعد استخدام المطحنة ثلاث مرات دون راحة، يجب ترك الجهاز يبرد لمدة 60 دقيقة على الأقل قبل إعادة تشغيله.
- لا يُمكن استخدام الشفشوق لخلط أو طحن المواد الصلبة والجافة باستثناء مكعبات الثلج. استخدم المطحنة لطحن المواد الصلبة والجافة (مثل المكسرات والحلوى والأرز وما إلى ذلك)

- لا تتخطى الحد الأقصى لكمية الماء كما هو موضح على الأجهزة.
- لا تستخدم هذا الجهاز لتقليب الدهانات. هذا خطر، قد ينتج عن هذا انفجاراً.
- لا تلامس سلك الطاقة مع أسطح ساخنة أو تُلقه على حافة طاولة أو منضدة.
- لا تستخدم ملحقات أو قطع غيار من مُصنِّعين لا توصي بها أو تبيعها شركة Electrolux لأنها قد تسبب خطر إصابة الأشخاص.
- هذا الجهاز للاستخدام بالأماكن المغلقة فقط.
- هذا الجهاز مخصص للاستخدام المنزلي فقط. لن تتحمل شركة Electrolux أية مسؤولية تجاه الأضرار المحتملة جراء الاستخدام غير المطابق أو الخاطئ.
- يمكن تشغيل هذا الجهاز على ترددات 50 و60 هرتز.
- تحذير: لتجنب الخطر الناجم عن إعادة الضبط غير المتعمدة للفصل الحراري، يجب عدم تزويد هذا الجهاز من خلال محول خارجي، مثل المؤقت، أو توصيله بدائرة يتم تشغيلها وإيقافها بانتظام بواسطة الأداة المساعدة.

#### كيفية الاستخدام

1 التنظيف - احرص على استخدام شفشفق نظيف.

2 الكمية القصوى وضبط البرنامج/السرعة

#### جرة الخلاط الرئيسية

البرنامج/الوصفة	الكمية القصوى	البرنامج/الضغط الموصى به
سموذي	1.75 لتر	برنامج صنع سموذي أو وضع السرعة القصوى لمدة 90 ثانية.
حساء ساخن	1.4 لتر	برنامج صنع الحساء الساخن أو وضع أقل سرعة لمدة 60 ثانية.
جرش الثلج	8-10 قطع	برنامج جرش الثلج أو 10x نبضة.
حساء الجزر	700 جم من الجزر + 1050 جم من الماء	السرعة القصوى لمدة دقيقة.

ملحوظة! لا يتمتع الخلاط بخاصية تسخين السوائل الموجودة داخله مباشرة. برنامج الحساء الساخن يعني أن الخلاط يستطيع مزج الحساء/السائل الساخن الموجود داخله بدون أن يتعرض للكسر.

#### جرة الخلاط الرئيسية

البرنامج/الوصفة	الكمية القصوى	البرنامج/الضغط الموصى به
حبوب القهوة	60 جم	السرعة القصوى لمدة 40 ثانية
جوز	80 جم	السرعة القصوى لمدة 5 ثوان
فلفل مجفف	20 جم	أقصى سرعة لمدة 10 ثوانٍ للتشغيل، وإيقاف 3 ثوانٍ (مرتين)
فلفل طازج	50 جم	أقصى سرعة لمدة 10 ثوانٍ للتشغيل، وإيقاف 3 ثوانٍ (مرتين)
بذور السمسم	80 جم	أقصى سرعة لمدة 10 ثوانٍ للتشغيل، وإيقاف 3 ثوانٍ (مرتين)

- 3 قم تجهيز المكونات عن طريق غسلهم جيداً وتقطيعهم إلى قطع لا تتجاوز 2 سم للحصول على أفضل نتيجة، كما قم بإزالة أية بذور صلبة أو كبيرة. قشّر الفواكه والخضروات ذات القشرة الصلبة.
- تحذير! • لا تتخط الحد الأقصى لكمية الماء كما هو موضح على الأجهزة.**
- نصائح احترافية! الشفشفق مصنوع من زجاج البورسيليكات الذي يتحمل حرارة تصل إلى درجة غليان الماء (100 درجة).** برجاء التأكد من أن درجة حرارة الشفشفق في درجة حرارة الغرفة (25 درجة) لمدة 4 ساعات على الأقل قبل صب الماء المغلي فيه.

\* تختلف المواصفات باختلاف الطراز

**تحذير! كن حريصاً عند فتح الغطاء (2) لأن السائل الساخن بالداخل سينتج عنه بخار قد يسبب الحروق.**

4 ضع الغطاء (2) على الشفشفق (3) بحيث تكون الكبسولة على الجانب الأيمن من يد الشفشفق، أدرها في اتجاه عقارب الساعة للتأكد من إغلاقها بإحكام. ضع كأس القياس (1) في الغطاء عن طريق تدويره في اتجاه عقارب الساعة حتى تسمع صوت النكّة التي تدل على دخوله إلى مكانه. نصائح احترافية! يمكنك إضافة المزيد من الثلج عبر فتحة التعبئة أثناء تشغيل الخلاط.

5 ضع الشفشفق (3) مع الشفرات (4) على قاعدة الخلاط (5) بحيث تكون اليد باتجاه اليمين. قم بتدويرها باتجاه عقارب الساعة حتى تدخل مكانها بإحكام.

**تحذير! لا يمكن تشغيل الجهاز إلا عندما يكون الشفشفق موضوعاً بإحكام على قاعدة الخلاط.**

6 قم بتوصيله بالكهرباء.

7 أدر القبضة إلى موضع "تشغيل" ثم اختر البرنامج المناسب، أو أدر القبضة إلى موضع "تشغيل" على السرعة المطلوبة مباشرة (انظر رقم 2 برنامج/ضبط السرعة).

**تحذير! لا تشغل الجهاز بدون غطاء أبداً. لا تشغل الخلاط وهو فارغ أبداً، تشغيله وهو فارغ قد يؤدي إلى ارتفاع درجة حرارته وإتلافه.** أبق يدك وأدوات المائدة خارج الشفشفق عند تشغيله.

**تحذير! لا تطلع الشفشفق من قاعدة الخلاط أثناء التشغيل.** إذا كنت بحاجة لخلع الشفشفق، فأطفئ الجهاز أولاً ثم اخلعه. **تحذير! عند وضع كمية كبيرة (الكمية القصوى)، لا تترك الخلاط يعمل لأكثر من دقيقتين. اسمح له بأن يبرد لمدة 20 دقيقة على الأقل قبل الاستمرار.**

**نصائح احترافية! في نظام Pulse يمكنك خلط المكونات بسرعة للحصول على القوام الذي تريده.**

8 سيعمل الخلاط حتى انتهاء البرنامج. لإيقاف أي برنامج بشكل يدوي، أدر القبضة إلى موضع إيقاف.

9 أزل الشفشفق (3) من قاعدة الخلاط (5) عن طريق إدارته عكس اتجاه عقارب الساعة ونزعه، ثم اسكب المزيج وقمه.

10 اغسل مكونات الخلاط بعد استخدامها مباشرة لتجنب جفاف بقايا الطعام داخلها.

**نصائح احترافية! اخلع الشفرات من الشفشفق دائماً ونظفها قبل وضعها في غسالة الصحون.** املا الشفشفق بلتر ونصف من الماء الفاتر ومسحوق غسل الصحون ثم شغله على أقصى سرعة لمدة 30 ثانية لتنظيفه.

11. استخدام المطحنة.

أ. املا جرة المطحنة بالمكونات (11).

ب. ادفع الشفرة المركزية (12) إلى حامل الشفرة (13) لإنشاء مجموعة الشفرات.

**تحذير! الشفرات حادة للغاية!**

ج. اربط مجموعة الشفرات بإحكام على الطرف المفتوح من الجرة بتدويرها في اتجاه عقارب الساعة. اقلب المطحنة رأساً على عقب.

د. ادفع المطحنة المجمعمة لأسفل على قاعدة الخلاط (5) وقم بتدويرها في اتجاه عقارب الساعة لتغلق حتى تستقر في موضعها.

هـ. أدر المقيض إلى الوضع "تشغيل" ثم حدد البرنامج وفقاً لذلك، أو أدر المقيض ليتخطى الوضع "تشغيل" على السرعة المطلوبة مباشرة (انظر إعداد السرعة رقم 2). بمجرد الانتهاء من ذلك، أدر المقيض إلى وضع إيقاف التشغيل.

و. أدر المطحنة المجمعمة عكس اتجاه عقارب الساعة لتحريرها من قاعدة الخلاط.

ز. اخلع مجموعة الشفرة عن طريق تدويرها عكس اتجاه عقارب الساعة.

**تحذير! قم دائماً بنزع مجموعة الشفرات في غضون دقيقة واحدة بعد الخلط لتجنب التفكيك الصعب بعد ذلك.**

**تحذير! لا تلمس الشفرة الحادة بعد الطحن لأنها قد تكون ساخنة بعد عدة دورات طحن.**

12 افضل الجهاز من الكهرباء.

### التنظيف والعناية

افصل الجهاز من الكهرباء دائماً قبل تنظيفه

- 1 إطفاء المحرك. لا تغمر قاعدة الخلاط في المياه أبداً. نظفها بقطعة قماشية مبللة فقط. لا تستخدم أقمشة التنظيف الخشنة، أو المطهرة، أو مساحيق التنظيف القوية في تنظيفه.
- 2 الجرة (3) ومجموعة الشفرات (4) والغطاء (2) وغطاء القياس (1) وجميع أجزاء المطحنة (11-13) آمنة للغسل في غسالة الأطباق.  
في حالة الغسل باليد، لا تستخدم فرشاة سلكية أو ليفة معدنية أو مبييضاً لتجنب الصدأ.  
**ملاحظات:** فُك مجموعة الشفرات دائماً من الوعاء للتنظيف لضمان عدم وجود بقايا طعام عالقة بينهما.  
لا تغمر مجموعة الشفرات في الماء كلياً.  
**تحذير! الشفرات حادة جداً. تعامل بحرص أثناء التنظيف.**

### استكشاف الأخطاء وإصلاحها

المشكلة	السبب المحتمل	الحل
لا تستطيع تشغيل الجهاز.	افحص مصدر الكهرباء في منزلك وأعد توصيله ثانية. تأكد من وجود الشفرات في مكانها الصحيح وأن الشفتين مثبت جيداً على قاعدة الخلاط.	الخلاط غير متصل بالكهرباء. زر الأمان غير نشط.
الشفرات لا تدور عند التشغيل.	اتصل بمركز الخدمة المعتمد. ضع قطعاً أصغر أو قلل كمية الطعام الموجودة.	هناك مشكلة تقنية. الشفرات عالقة، قد يكون ذلك بسبب بعض قطع الطعام الكبيرة أو بسبب وجود الكثير من الطعام في الشفتين.
يتوقف الخلاط عن الدوران في منتصف الدورة.	افصل الجهاز عن الكهرباء، انتظر 20 دقيقة، قلل كمية الطعام، أعد التشغيل.	الكمية كبيرة جداً وهو ما يتسبب في تفعيل نظام حماية المحرك تلقائياً.

### التخلص من المواد

يشير هذا الرمز الموجود على المنتج أو على العلبة إلى أنه يجب ألا يتم التخلص من المنتج كغيره من القمامة المنزلية. لإعادة تدوير منتجك، برجاء أخذه إلى نقطة تجميع رسمية أو إلى مركز خدمات Electrolux ليتم إزالة البطارية والأجزاء الكهربائية وإعادة تدويرها بطريقة آمنة ومهنية. اتبع تعليمات بلدك للتجميع المنفصل للمنتجات الكهربائية والبطاريات القابلة لإعادة الشحن.



### رعاية العملاء وخدمتهم

عندما تتصل بخدمة العملاء، تأكد من توافر البيانات التالية لديك: الطراز، رمز رقم المنتج، الرقم التسلسلي. يمكن إيجاد هذه المعلومات على لوحة التصنيف.

بسبب سياسة Electrolux في التطوير المستمر للمنتجات؛ تخضع المواصفات والألوان والتفاصيل الخاصة بمنتجاتنا وتلك المذكورة في هذا الدليل للتغيير دون إشعار.

**中国**

伊莱克斯 (中国) 电器有限公司上海小家电分公司  
中国, 上海, 静安区共和新路1968号大宁国际广场  
8号楼5楼  
办公电话: +86 21 3178 1000  
传真: +86 21 3387 0368  
售后服务: +86 9510 5801  
网站: www.electrolux.com.cn

**台湾**

新加坡商伊莱克斯股份有限公司 台湾分公司  
22065新北市板桥区縣民大道2段68號9F  
免付費客專線: 0800-888-259  
傳真: 886-2-8964-5269  
電郵: service@electrolux.com.tw  
網站: www.electrolux.com.tw

**KOREA**

Electrolux Korea limited  
9F, Pine Avenue B,  
100 Euljiro, Jung-gu, Seoul, Korea 04551  
Korea  
Tel : +82 2 6020-2200  
Fax: +82 2 6020-2271-3  
Customer Care Services : +82 1566-1238  
Email : homecare.krh@electrolux.com  
Website: www.electrolux.co.kr

**INDONESIA**

PT. Electrolux Indonesia  
Electrolux Building 2nd Floor  
Jl. Abdul Muis No 34,  
Jakarta Pusat 10160  
Indonesia  
Tel: +62 21 5081 7303  
Fax: +62 21 5081 8069  
SMS/WA : 0811-8339-777  
Customer Care Services: 0804111 9999  
Email: customercare@electrolux.co.id  
Website: www.electrolux.co.id

**PHILIPPINES**

Electrolux Philippines, Inc.  
12th Floor, Cyber Sigma Building  
Lawton Avenue, Mckinley West, Fort Bonifacio  
Taguig City, Philippines 1634  
Domestic Toll Free: 1-800-10-845-CARE (2273)  
Customer Care Services: (02) 845-CARE (2273) /  
(02)-8845-4663  
Email: wecare@electrolux.com  
Website: www.electrolux.com.ph

**THAILAND**

Electrolux Thailand Co Ltd  
Electrolux Building  
14th Floor 1910 New Petchburi Road  
Bangkapi, Huay Kwang  
Bangkok 10310  
Thailand  
Tel: +66 2 725 9100  
Fax: +66 2 725 9299  
Customer Care Services: +66 2 725 9000  
Email: customercarethai@electrolux.com  
Website: www.electrolux.co.th

**VIETNAM**

Electrolux Vietnam Ltd  
Floor 10, Sofic Tower, 10 Mai Chi Tho,  
Thu Thiem Ward,  
Thu Duc City  
Ho Chi Minh City  
Vietnam  
Tel: +84 8 3910 5465  
Fax: +84 8 3910 5470  
Customer Care Services: 1800-58-8899  
Email: vncare@electrolux.com  
Website: www.electrolux.vn

**MALAYSIA**

Electrolux Home Appliances Sdn Bhd  
Lot C6, No. 28, Jalan 15/22,  
Taman Perindustrian Tiong Nam,  
40200 Shah Alam, Selangor  
Malaysia  
Customer Care Services Tel: +60 3 5525 0800  
Customer Care Services Fax: +60 3 5524 2521  
Email: malaysia.customercare@electrolux.com  
Website: www.electrolux.com.my

**SINGAPORE**

Electrolux SEA Pte Ltd  
351 Braddell Road #01-04  
Singapore 579713  
Customer Care Services: +65 6727 3699  
Email: customer-care.sin@electrolux.com  
Website: www.electrolux.com.sg

**UAE**

ELECTROLUX APPLIANCES  
MIDDLE EAST DMCC,  
P.O.BOX 336148, Unit No. 4001,  
MAZAYA BUSINESS AVENUE BB1,  
JUMEIRAH LAKE TOWERS, Dubai,  
United Arab Emirates

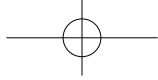

electrolux.com

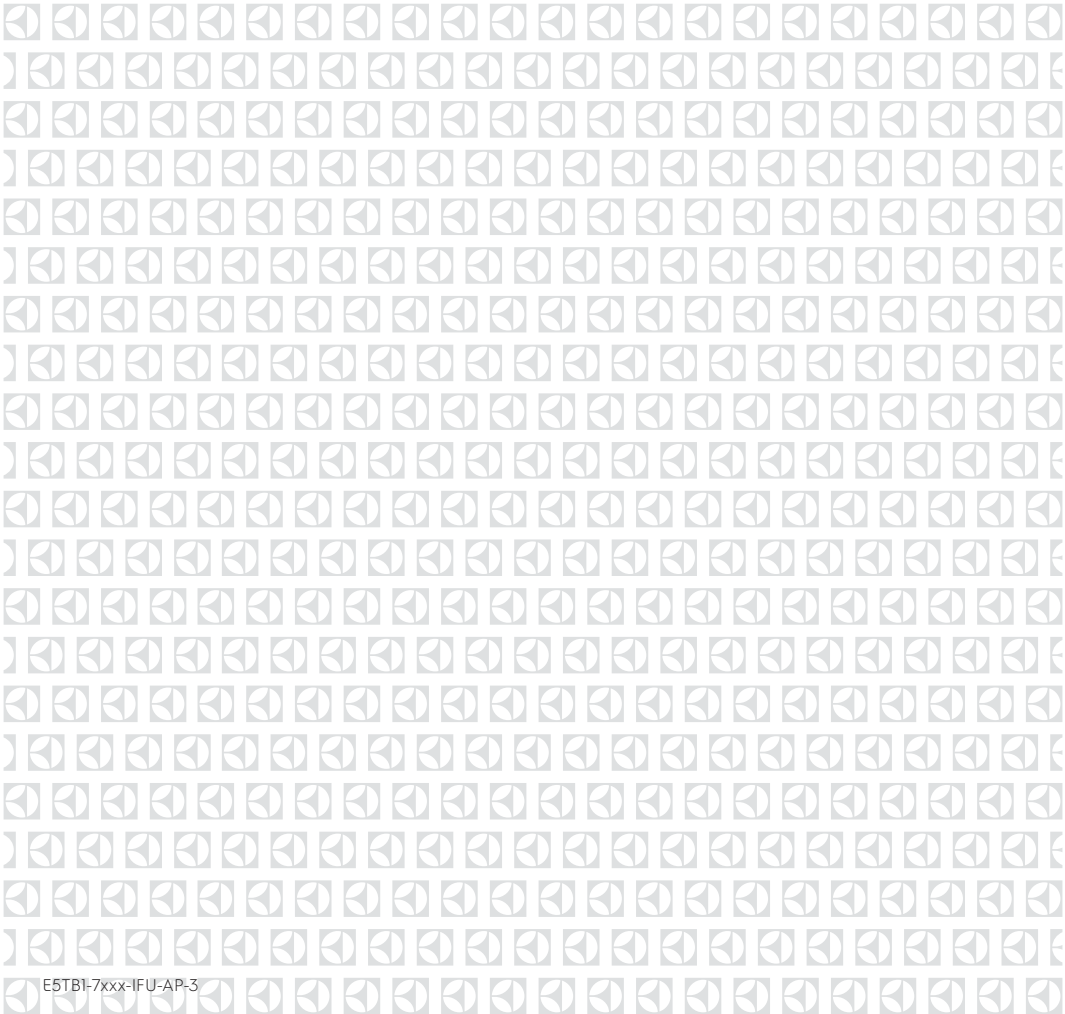
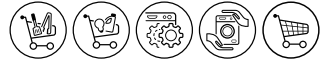

ESTBI-7xxx-IFU-AP-3

